

Chúng tôi luôn hỗ trợ hết mình để các em “giải được bài toán!”



KAWASAKI FRONTALE

TOÁN NÂNG CAO

Lớp 6

Kawasaki Frontale
Thành viên CLB năm 2022



HỌ TÊN

Vị trí

SỐ ÁO

1. Biệt danh
2. Ngày sinh
3. Nơi sinh
4. Chiều cao/cân nặng
5. Đội bóng từng tham gia



ONIKI
TORU

Huấn Luyện Viên

1. Oni
2. 20/4/1974
3. Tp. Funabashi, tỉnh Chiba
4. 1.67cm/67kg
5. HLV CLB Kawasaki Frontale



JUNG SUNG
RYONG

Thủ môn

1

1. Sonchan, Sung-nyong
2. 4/1/1985
3. Tp. Seongnam, Hàn Quốc
4. 1.91cm/91kg
5. CLB Suwon Samsung Bluewings (Hàn Quốc)



NOBORIZATO
KYOHEI

Hậu vệ

2

1. Nobori
2. 13/11/1990
3. Tp. Higashi Osaka, tỉnh Osaka
4. 1.68cm/68kg
5. Trường THPT Kagawanishi (Tỉnh Kagawa)



TSUKAGAWA
KOKI

Tiền vệ

3

1. Koki 2.16/7/1994
3. Tp. Hiroshima, tỉnh Hiroshima
4. 1.84cm/84kg
5. Matsumoto Yamaga FC

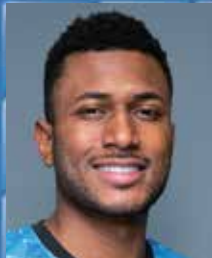

JESIEL

Hậu vệ

4

1. Jesiel
2. 5/3/1994
3. Sao Paolo, Brazil
4. 1.86cm/84kg
5. Paraná Clube (Brazil)



TANIGUCHI
SHOGO

Hậu vệ

5

1. Shogo, Tani
2. 15/7/1991
3. Tp. Kumamoto, tỉnh Kumamoto
4. 1.83cm/75kg
5. ĐH Tsukuba (tỉnh Ibaraki)



JOÃO
SCHMIDT

Tiền vệ

6

1. João
2. 19/5/1993
3. Sao Paolo, Brazil
4. 1.83cm/80kg
5. Nagoya Grampus



KURUMAYA
SHINTARO

Hậu vệ

7

1. Shintaro
2. 5/4/1992
3. Tp. Kumamoto, tỉnh Kumamoto
4. 1.78cm/75kg
5. ĐH Tsukuba (tỉnh Ibaraki)



TACHIBANADA
KENTO

Tiền vệ

8

1. Kento
2. 29/5/1998
3. Tp. Kirishima, tỉnh Kagoshima
4. 1.69cm/68kg
5. ĐH Toin Yokohama (tỉnh Kanagawa)



LEANDRO
DAMIÃO

Tiền đạo

9

1. Damião
2. 22/7/1989
3. Paraná, Brazil
4. 1.88cm/90kg
5. SC Internacional (Brazil)



OSHIMA
RYOTA

Tiền vệ

10

1. Ryota
2. 23/1/1993
3. Tp. Shizuoka, tỉnh Shizuoka
4. 1.68cm/64kg
5. Trường THPT Shizuoka Gakuen



KOBAYASHI
YU

Tiền đạo

11

1. Yu
2. 23/9/1987
3. Tp. Machida, Tokyo
4. 1.77cm/72kg
5. ĐH Takushoku (Tokyo)



Số áo của
cổ động viên

12



YAMANE
MIKI

Hậu vệ

13

1. Yamane, Miki
2. 22/12/1993
3. Tp. Yokohama, tỉnh Kanagawa
4. 1.78cm/72kg
5. Shonan Bellmare



WAKIZAKA
YASUTO

Tiền vệ

14

1. Yasuto, Yasu
2. 11/6/1995
3. Tp. Yokohama, tỉnh Kanagawa
4. 1.73cm/69kg
5. ĐH Hannan (Osaka)



SASAKI
ASAHI

Hậu vệ

15

1. Asahi
2. 26/1/2000
3. Tp. Kawagoe, tỉnh Saitama
4. 1.80cm/72kg
5. ĐH Ryutsu Keizai (tỉnh Ibaraki)



SEKO
TATSUKI

Tiền vệ

16

1. Tatsuki
2. 12/12/1997
3. Quận Adachi, Tokyo
4. 1.75cm/69kg
5. Yokohama FC



KOZUKA
KAZUKI

Tiền vệ

17

1. Kozu, Kazuki
2. 2/8/1994
3. Tp. Mitsuke, tỉnh Niigata
4. 1.73cm/68kg
5. Oita Trinita

MỤC LỤC

★**Khởi động**

1 Sử dụng 「6」 số 「2」 để thực hiện các phép tính

★**Bài tập luyện tập**

2 Tìm kết quả bằng cách biểu diễn trên trục số

① **Phép nhân, phép chia phân số với một số nguyên**

3 Phân số \times Số nguyên

4 Phân số \div Số nguyên

② **Các hình đối xứng**

5 Hình đa giác và đối xứng

③ **Phép nhân phân số**

6 Phân số \times Phân số

7 Các quy tắc của phép nhân phân số, phân số nghịch đảo

④ **Phép chia phân số**

8 Phân số \div Phân số ①

9 Phân số \div Phân số ②

10 Phân số \div Phân số ③

11 Tỷ lệ biểu thị bằng phân số ①

12 Tỷ lệ biểu thị bằng phân số ②

13 Độ lớn của Tích và Thương, tổng hợp phần Phân số

★**Góc ôn tập**

14 Ôn tập PK

⑤ **Cách đọc dữ liệu**

15 Số trung bình cộng và Biểu đồ chấm

16 Giá trị điển hình

17 Bảng phân bố tần số và Biểu đồ cột

18 Thực hành biểu đồ cột (Bàn thắng của Frontale)

19 Thực hành tính trung bình cộng

20 Thực hành biểu đồ cột

(Dân số của thành phố Kawasaki)

⑥ **Diện tích hình tròn**

21 Cách tính diện tích hình tròn

⑦ **Tỷ lệ thuận và tỷ lệ nghịch**

22 Ý nghĩa của tỷ lệ thuận

23 Cách vẽ biểu đồ tỷ lệ thuận

24 Ý nghĩa của tỷ lệ nghịch

25 Biểu đồ và công thức tính tỷ lệ nghịch

⑧ **Thể tích của hình lăng trụ và hình trụ tròn**

26 Thể tích của hình lăng trụ tứ giác và hình lăng trụ tam giác

27 Thể tích của các hình lăng trụ và hình trụ tròn

28 Hình dạng, hình khai triển và thể tích của những hình lăng trụ cùng thể tích

⑨ **Tỷ lệ**

29 Ý nghĩa và cách biểu thị tỷ lệ

⑩ **Hình phóng to và hình thu nhỏ**

30 Ý nghĩa của hình thu nhỏ

31 Cách vẽ hình phóng to và hình thu nhỏ ①

32 Cách vẽ hình phóng to và hình thu nhỏ ②

33 Ứng dụng của hình thu nhỏ

⑪ **Diện tích tương đối và thể tích tương đối**

34 Diện tích tương đối và thể tích tương đối

⑫ **Con số trong các tình huống**

35 Sự kết hợp

◎ **Tổng hợp về toán học**

36 Tổng hợp về toán học

37 Hình tứ giác và đường chéo

38 Góc, dựng hình

39 Hình học không gian

40 Lượng và đơn vị

41 Toán nâng cao Kawasaki Frontale tới Việt Nam!

42 PSG vs Kawasaki Frontale



**Khai mạc
mùa giải 2022!!**

Hãy cùng chúng
tôi, những cầu
thủ của CLB
Frontale thử
thách qua mỗi
"trận đấu" nhé!



Năm nay, Kawasaki Frontale
đón sinh nhật lần thứ 26!
Hãy tiếp tục ủng hộ chúng tôi nhé!



Năm 1997 Thành lập CLB Kawasaki Frontale
 Năm 2000 Thăng hạng J1
 Năm 2005 Tái thăng hạng J1
 Năm 2017 Vô địch J1 League (Vô địch lần đầu tiên)
 Năm 2018 Vô địch J1 League (Bảo vệ thành công chức vô địch)
 Năm 2019 Vô địch J League YBC Levain Cup
 (vô địch lần đầu tiên)
 Năm 2020 Vô địch J1 League (Vô địch lần 3)
 Vô địch cúp Hoàng đế (vô địch lần đầu tiên)
 Năm 2021 Năm 2021 Vô địch J1 League (vô địch lần 4)

Hãy điền các dấu $+$, $-$, \times , \div , $()$ vào giữa các số 2 để tạo thành các phép tính sao cho kết quả là một số có một chữ số (0~9).

Ví dụ:

$$(2 \times 2 - 2) \div 2 - 2 \div 2 = 0$$

Câu trả lời:

$$2 \quad 2 \quad 2 \quad 2 \quad 2 \quad 2 =$$

$$2 \quad 2 \quad 2 \quad 2 \quad 2 \quad 2 =$$

$$2 \quad 2 \quad 2 \quad 2 \quad 2 \quad 2 =$$

$$2 \quad 2 \quad 2 \quad 2 \quad 2 \quad 2 =$$

$$2 \quad 2 \quad 2 \quad 2 \quad 2 \quad 2 =$$

Nếu có thời gian, các bạn hãy thử viết vào
chỗ trống các phép tính khác sao cho kết
quả là các số từ 0~9!
Gợi ý: hãy thay đổi một chút các dấu!



Các cách làm khác:

$$(2 + 2 + 2 + 2 + 2) \div 2 = 5$$

$$2 \times 2 \times 2 \times 2 \div 2 - 2 = 6$$

$$(2 \times 2 \times 2 + 2) \div 2 + 2 = 7$$

$$2 + 2 + 2 + 2 + 2 - 2 = 8$$

$$(2 \div 2 + 2) \times (2 \div 2 + 2) = 9$$

Và còn nhiều kết quả khác



Hãy điền số hoặc x thích hợp vào trên trục số và điền đơn vị phù hợp vào () sao cho tương ứng với các bài toán dưới đây. Hãy viết phép tính và câu trả lời cho các bài toán đó.

⚽ Hiệp 1

- ① Một thanh sắt dài 1m, nặng 2kg. Hỏi thanh sắt cùng loại dài 3m thì nặng bao nhiêu kg?

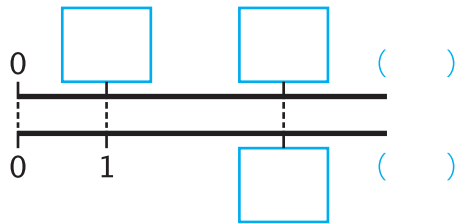

Phép tính:

Câu trả lời []

- ② Một thanh sắt dài 3m, nặng 6kg. Hỏi thanh sắt cùng loại dài 1m thì nặng bao nhiêu kg?

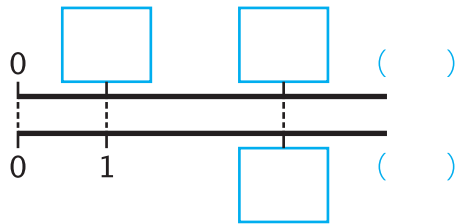

Phép tính:

Câu trả lời []

- ③ Một thanh sắt dài 1m, nặng 2kg. Hỏi thanh sắt cùng loại nặng 6kg thì dài bao nhiêu m?

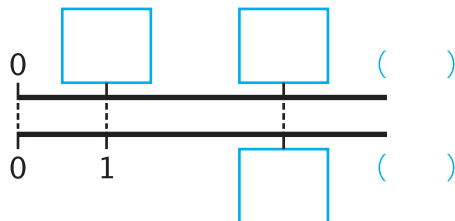

Phép tính:

Câu trả lời []

⚽ Hiệp 2

- ① Một thanh sắt dài 1m, nặng 0,5kg. Hỏi thanh sắt cùng loại dài 0,4m thì nặng bao nhiêu kg?

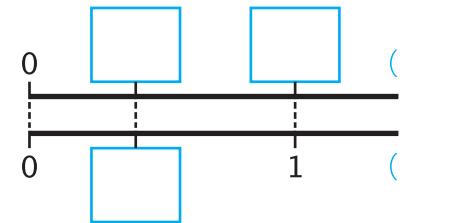

Phép tính:

Câu trả lời []

- ② Một thanh sắt dài 0,4m, nặng 0,2kg. Hỏi thanh sắt cùng loại dài 1m thì nặng bao nhiêu kg?

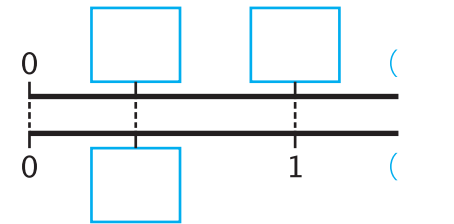

Phép tính:

Câu trả lời []

- ③ Một thanh sắt dài 1m, nặng 0,5kg. Hỏi thanh sắt cùng loại nặng 0,2kg thì dài bao nhiêu m?

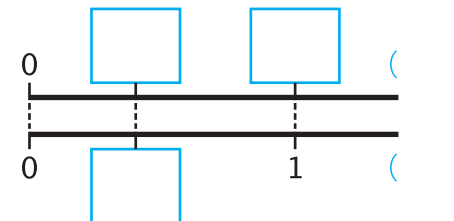

Phép tính:

Câu trả lời []

Số 1 được coi là đơn vị làm chuẩn và được viết ở dòng dưới. Hãy làm tương tự với các trục số dưới đây nhé.



Phân số \times Số nguyên

★ Khởi động

Hãy điền số vào

điền cụm từ vào ()

$$\frac{7}{12} \times 3 = \frac{7 \times 3}{12} = \frac{21}{12} = \frac{7}{4} \left(1 \frac{3}{4} \right)$$

()

$$\frac{7}{12} \times 3 = \frac{7 \times \cancel{3}}{\cancel{12}} = \frac{7}{4} \left(1 \frac{3}{4} \right)$$

()



Rút gọn phân số làm phép tính đơn giản hơn. Muốn rút gọn phân số ta chia cả tử số và mẫu số cho ước chung lớn nhất (ước chung).

⚽ Hiệp 2



Ở nhà tắm nước nóng công cộng mà cầu thủ Chinen hay tới có một chiếc quạt điện mà anh ấy rất thích. Cánh quạt của quạt điện này quay 340 vòng trong một phút. Hãy trả lời câu hỏi dưới đây.

- ① Mỗi giây, cánh quạt của quạt điện này quay được bao nhiêu vòng? Hãy viết câu trả lời dưới dạng phân số và hỗn số.

Phép tính:

Câu trả lời []

- ② Cầu thủ Chinen ngồi trước quạt hóng mát trong 2 phút 27 giây. Hỏi cánh quạt đã quay được bao nhiêu vòng trong thời gian này?

Phép tính:

Câu trả lời []

⚽ Hiệp 1

Hãy thực hiện các phép tính sau.

① $\frac{4}{9} \times 3 =$

② $\frac{2}{3} \times 6 =$

③ $\frac{4}{15} \times 9 =$

④ $1 \frac{5}{6} \times 9 =$

=



★ Khởi động

Hãy điền số vào
điền cụm từ vào ()

$$\frac{6}{7} \div 3 = \frac{6}{7 \times 3} = \frac{\cancel{6}}{\cancel{21}} = \frac{2}{7}$$

$$\frac{6}{7} \div 3 = \frac{\cancel{6}}{7 \times \cancel{3}} = \frac{2}{7}$$



Rút gọn phân số làm phép tính đơn giản hơn. Muốn rút gọn phân số ta chia cả tử số và mẫu số cho ước chung lớn nhất (ước chung).

⚽ Hiệp 2

Cầu thủ Tachibanata rất thích uống sữa trái cây sau khi tắm. Anh ấy quyết định tự mình làm sữa trái cây nguyên chất. Công thức như sau.

Sữa trái cây

- Sữa 200 mL
- Chuối 2 quả
- Táo $\frac{1}{3}$ quả
- Hoa quả đóng hộp $\frac{1}{5}$ kg
- Nước cốt chanh 1 thìa cà phê nhỏ
- Đường 1 thìa cà phê lớn

Lấy sữa trái cây chia đều cho 4 người. Hỏi mỗi người sẽ ăn được mấy phần của quả táo. Hãy tính và ghi kết quả dưới dạng phân số:

Phép tính:

Câu trả lời []



⚽ Hiệp 1

Hãy thực hiện các phép tính sau.

① $\frac{9}{10} \div 6 =$

② $\frac{10}{3} \div 5 =$

③ $\frac{15}{8} \div 6 =$

④ $2\frac{2}{5} \div 4 =$

Hiệp 1

Trong các hình dưới đây, hình nào có đối xứng trục, hình nào có đối xứng tâm?



A. Hình thang



B. Hình bình hành



C. Hình thoi



D. Hình chữ nhật



E. Hình vuông



F. Hình tam giác cân



G. Hình tam giác đều



H. Hình sao



I. Logo thành phố Kawasaki

Hình có trục đối xứng

()

Hình có tâm đối xứng

()

Hiệp 2

Số trục đối xứng trong hình đa giác đều có liên quan gì với số cạnh của hình đó?

Chúng ta hãy cùng tìm hiểu xem các hình đa giác đều dưới đây có bao nhiêu trục đối xứng nhé.

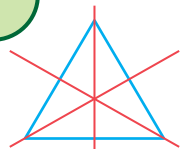

Hình tam giác đều

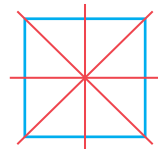

Hình vuông

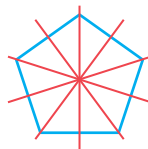

Hình ngũ giác đều

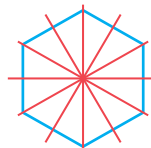

Hình lục giác đều

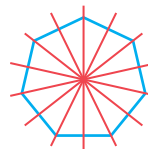

Hình thất giác đều

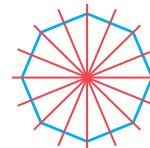

Hình bát giác đều



Hình cửu giác đều

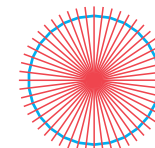

Hình đa giác 26 cạnh đều

Không cần kẻ các đường thẳng cũng có thể nhìn thấy ngay số trục! Hình đa giác 26 cạnh đều sẽ có...



	Hình tam giác đều	Hình vuông	Hình ngũ giác đều	Hình lục giác đều	Hình thất giác đều	Hình bát giác đều	Hình cửu giác đều	Hình đa giác 26 cạnh đều
Số trục đối xứng	<input type="text"/>	<input type="text"/>	<input type="text"/>	<input type="text"/>	<input type="text"/>	<input type="text"/>	<input type="text"/>	<input type="text"/>





★ Khởi động

Tôi sẽ giải thích cách nhân hai phân số $\frac{4}{5} \times \frac{1}{3}$
 Hãy điền số thích hợp vào .

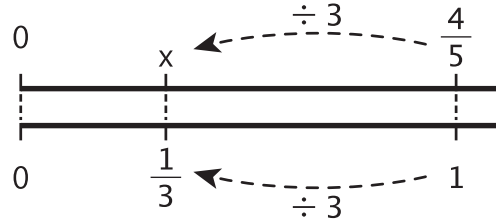

$$\begin{aligned} \frac{4}{5} \times \frac{1}{3} &= \frac{4}{5} \div \boxed{} \\ &= \frac{4}{5 \times \boxed{}} \\ &= \frac{4}{\boxed{}} \end{aligned}$$

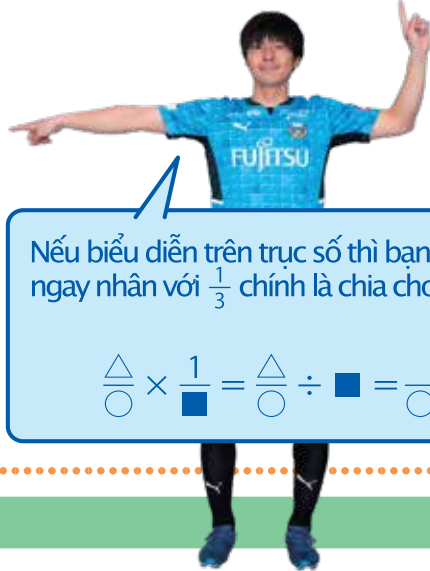

Nếu biểu diễn trên trục số thì bạn có thể hiểu ngay nhân với $\frac{1}{3}$ chính là chia cho 3.

$$\frac{\triangle}{\bigcirc} \times \frac{1}{\blacksquare} = \frac{\triangle}{\bigcirc} \div \blacksquare = \frac{\triangle}{\bigcirc \times \blacksquare}$$

⚽ Hiệp 2

Tôi sẽ giải thích cách nhân hai phân số $\frac{4}{5} \times \frac{2}{3}$
 Hãy điền số thích hợp vào .

$$\begin{aligned} \frac{4}{5} \times \frac{2}{3} &= \frac{4}{5} \times \frac{1}{3} \times 2 \\ &= \left(\frac{4}{5} \div 3 \right) \times 2 \\ &= \left(\frac{4}{5} \times \frac{1}{3} \right) \times 2 \\ &= \frac{4}{5 \times 3} \times 2 \\ &= \frac{4 \times 2}{5 \times 3} \\ &= \frac{8}{15} \end{aligned}$$



Hãy thực hiện các phép tính sau:

① $\frac{3}{7} \times \frac{3}{5} =$

$=$

② $\frac{5}{4} \times \frac{3}{8} =$

$=$

③ $\frac{7}{8} \times \frac{5}{9} =$

$=$

④ $\frac{2}{5} \times \frac{2}{5} =$

$=$

⑤ $\frac{7}{6} \times \frac{5}{2} =$

$=$

⚽ Hiệp 1

Hãy thực hiện các phép tính sau.

① $\frac{7}{9} \times \frac{1}{2} =$

② $\frac{5}{9} \times \frac{1}{4} =$

③ $\frac{5}{4} \times \frac{1}{3} =$

④ $\frac{5}{6} \times \frac{1}{4} =$



Hiệp 1

1 Hãy điền số thích hợp vào

$$\textcircled{1} \quad \frac{2}{7} \times \frac{4}{9} = \frac{4}{9} \times \frac{\square}{\square}$$

$$\textcircled{2} \quad \left(\frac{2}{3} \times \frac{4}{7}\right) \times \frac{7}{9} = \frac{\square}{\square} \times \left(\frac{4}{7} \times \frac{7}{9}\right)$$

$$\textcircled{3} \quad \left(\frac{2}{3} + \frac{1}{2}\right) \times \frac{6}{7} = \frac{2}{3} \times \frac{\square}{\square} + \frac{1}{2} \times \frac{\square}{\square}$$

$$\textcircled{4} \quad \left(\frac{3}{4} - \frac{2}{5}\right) \times \frac{5}{8} = \frac{3}{4} \times \frac{\square}{\square} - \frac{\square}{\square} \times \frac{5}{8}$$

2 Hãy tính giá trị của các biểu thức sau:

$$\textcircled{1} \quad \frac{2}{5} \times \frac{1}{7} + \frac{2}{5} \times \frac{4}{7} =$$

$$\textcircled{2} \quad \left(\frac{1}{2} + \frac{2}{3}\right) \times \frac{6}{7} =$$

$$\textcircled{3} \quad \frac{15}{8} \times \left(\frac{3}{5} - \frac{1}{3}\right) =$$

Hiệp 2

1 Hãy điền từ thích hợp vào

Khi tích của hai phân số bằng 1 thì phân số này được gọi là

của phân số kia.

2 Hãy tìm phân số nghịch đảo của các số dưới đây

$$\textcircled{1} \quad \frac{7}{8} \quad \left[\quad \quad \right]$$

$$\textcircled{2} \quad 2\frac{1}{3} \quad \left[\quad \quad \right]$$

$$\textcircled{3} \quad 6 \quad \left[\quad \quad \right]$$

$$\textcircled{4} \quad 2.3 \quad \left[\quad \quad \right]$$

Nếu số đã cho là số nguyên hoặc số thập phân, hãy viết số đó dưới dạng phân số.





Tachibanada K.

★ Khởi động

Tôi sẽ giải thích cách chia hai phân số $\frac{2}{3} \div \frac{1}{5}$

Hãy điền số thích hợp vào

Ý nghĩa của phép chia cho phân số $\frac{1}{5}$ sẽ rõ ràng hơn nếu chúng ta biểu diễn bằng trục số.

$$\frac{\triangle}{\bigcirc} \div \frac{1}{\blacksquare} = \frac{\triangle}{\bigcirc} \times \blacksquare = \frac{\triangle \times \blacksquare}{\bigcirc}$$

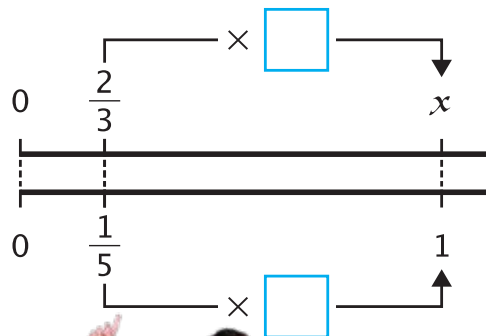

$$\frac{2}{3} \div \frac{1}{5} = \frac{2}{3} \times \boxed{}$$

$$= \frac{2 \times \boxed{}}{3}$$

$$= \frac{\boxed{}}{3} \left(\boxed{} \frac{\boxed{}}{3} \right)$$



⚽ Hiệp 1

Hãy thực hiện các phép tính sau:

① $\frac{5}{9} \div \frac{1}{2} =$

② $\frac{4}{7} \div \frac{1}{8} =$

⚽ Hiệp 2

Tôi sẽ giải thích cách thực hiện phép chia $\frac{3}{4} \div \frac{2}{5}$. Hãy điền số thích hợp vào

$$\frac{3}{4} \div \frac{2}{5} = \left(\frac{3}{4} \times \boxed{} \right) \div \left(\frac{2}{5} \times \boxed{} \right) = \left(\frac{3}{4} \times \boxed{} \right) \div 1 = \frac{3 \times 5}{4 \times 2} = \boxed{} \left(\boxed{} \frac{\boxed{}}{\boxed{}} \right)$$



Lấy số bị chia và số chia cùng nhân với nghịch đảo của số chia để số chia trở thành 1. Khi nhân số chia và số bị chia với cùng một phân số thì thương của chúng không thay đổi.

Đảo ngược tử số và mẫu số của số chia rồi nhân nhé.

$$\frac{\triangle}{\bigcirc} \div \frac{\diamond}{\blacksquare} = \frac{\triangle}{\bigcirc} \times \frac{\blacksquare}{\diamond}$$

Hãy thực hiện các phép tính sau.

① $\frac{1}{3} \div \frac{2}{5} =$

② $\frac{4}{5} \div \frac{9}{8} =$

③ $\frac{5}{7} \div \frac{3}{8} =$

④ $\frac{5}{6} \div \frac{2}{7} =$

⑤ $\frac{5}{2} \div \frac{9}{5} =$

★ Khởi động

Hãy điền số thích hợp vào □

$$\frac{3}{4} \div \frac{9}{7} = \frac{3}{4} \times \frac{\square}{\square} = \frac{\cancel{3} \times 7}{4 \times \cancel{9}} = \frac{7}{12}$$



⚽ Hiệp 1

Hãy thực hiện các phép tính sau:

$$\textcircled{1} \quad \frac{8}{5} \div \frac{2}{3} =$$

=

$$\textcircled{2} \quad \frac{2}{5} \div \frac{7}{10} =$$

=

$$\textcircled{3} \quad \frac{6}{5} \div \frac{9}{20} =$$

=

$$\textcircled{4} \quad \frac{14}{3} \div \frac{7}{12} =$$

=

$$\textcircled{5} \quad \frac{5}{9} \div \frac{5}{6} =$$

=

$$\textcircled{6} \quad \frac{3}{4} \div \frac{1}{8} =$$

=

⚽ Hiệp 2

- 1 Để may một lá cờ cổ vũ của CLB có diện tích là $\frac{7}{5}$ m² thì cần một miếng vải có chiều ngang là bao nhiêu nếu biết chiều dài của miếng vải đó là $\frac{7}{8}$ m

Diện tích $\frac{7}{5}$ m²



Phép tính:

Câu trả lời

[]

- 2 Một đoạn dây của micro dài $\frac{25}{9}$ m, nặng $\frac{1}{12}$ kg. Hỏi nếu đoạn dây này dài 1m thì nặng bao nhiêu kg?

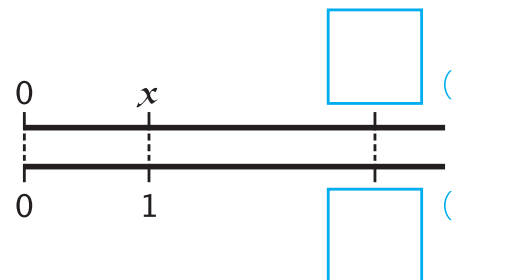

Phép tính:

Câu trả lời

[]



⚽ Hiệp 1

Hãy thực hiện phép tính $0.25 \div \frac{3}{4}$

Nếu chuyển cả hai số về dạng số thập phân...

$$\frac{3}{4} = 3 \div 4 = \boxed{} \quad 0.25 \div \boxed{} = \boxed{}$$

Các số đã cùng dạng với nhau chưa?

Nếu chuyển cả hai số về dạng phân số...

$$0.25 = \frac{\boxed{}}{100} = \frac{1}{\boxed{}} \quad \frac{\boxed{}}{\boxed{}} \div \frac{3}{4} = \frac{\boxed{}}{\boxed{}}$$

Hãy thực hiện các phép tính sau

① $\frac{4}{7} \div 0.8 =$

② $2.5 \div \frac{1}{6} =$

③ $\frac{1}{3} \div \frac{2}{5} \div \frac{3}{7} =$

④ $\frac{2}{3} \times \frac{3}{4} \div \frac{5}{6} =$



⚽ Hiệp 2

Bồn tắm nước nóng làm bằng gỗ Hinoki mà cầu thủ Jesiel đang tắm có độ lớn tương đương với hình lập phương dưới đây. Hỏi chiều cao của bồn tắm này là bao nhiêu m?

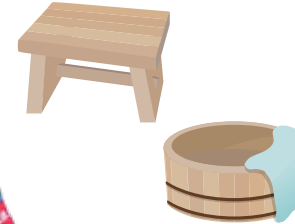

Phép tính:

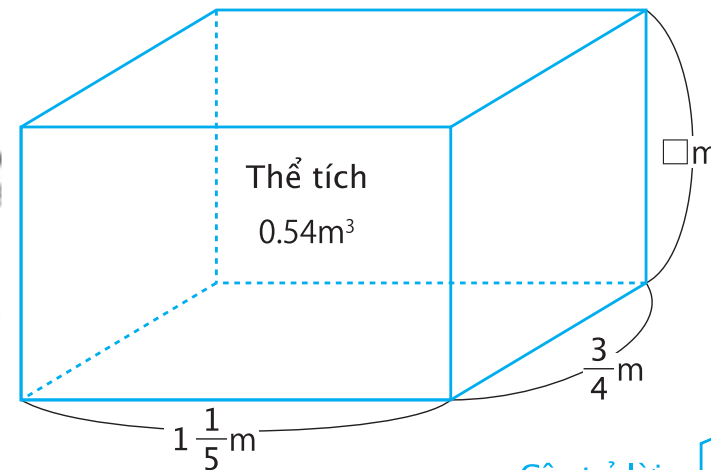

Câu trả lời []

★ Khởi động

Cầu thủ Seko trồng một cánh đồng củ cải Turnip có diện tích là $\frac{3}{4}$ ha, cánh đồng ngô có diện tích là $\frac{9}{10}$ ha.

Hỏi diện tích của cánh đồng củ cải Turnip gấp mấy lần diện tích của cánh đồng ngô?



Khi biểu diễn bằng trục số thì việc quan trọng là cần nghĩ xem đại lượng nào tương ứng với 1.

Biểu diễn bằng trục số:

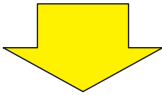
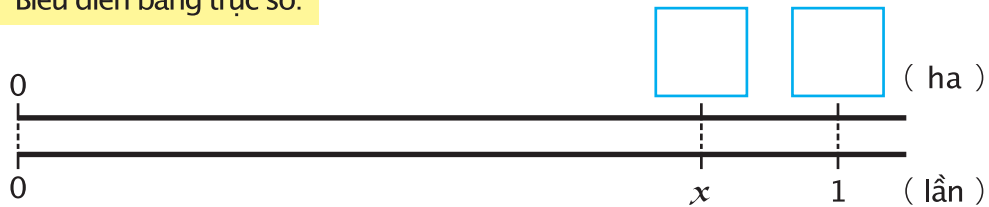

Biểu thị bằng phép tính:

Câu trả lời []

Công thức tính (bằng chữ):

Tỉ lệ = ÷

⚽ Hiệp 1

Thời gian của một trận đấu bóng đá là $\frac{3}{2}$ giờ. Thời gian của trận đấu bóng đá trong nhà Futsal là $\frac{2}{3}$ giờ. Hỏi thời gian của trận đấu bóng đá gấp mấy lần thời gian trận Futsal?

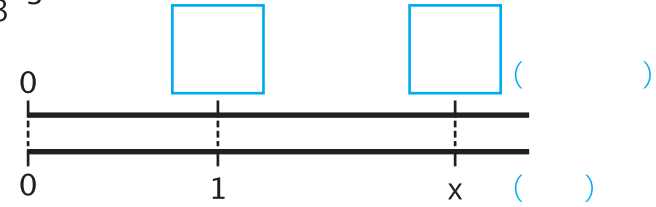

Phép tính:

Câu trả lời []

⚽ Hiệp 2

Khung thành bóng đá có chiều cao khoảng $\frac{5}{2}$ m, chiều rộng khoảng $\frac{15}{2}$ m. Hỏi chiều cao của khung thành gấp mấy lần chiều rộng?

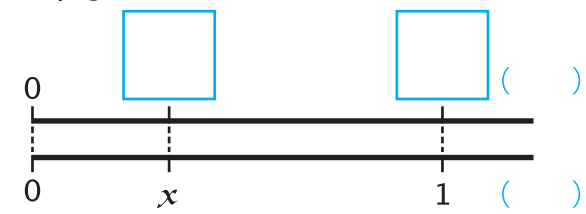

Phép tính:

Câu trả lời []

※ Chiều cao thực tế của khung thành bóng đá là 2.44m, chiều rộng là 7.32m.





★ Khởi động

Cầu thủ Chanathip làm mút dâu và mút cam.

Mút dâu là 100g. Trọng lượng của mút dâu bằng $\frac{2}{9}$ lần trọng lượng của mút cam.

Hỏi có bao nhiêu gram mút cam?



Biểu diễn bằng trục số:



Khi biểu diễn bằng trục số, ta có thể dự đoán được x sẽ lớn hơn 100.

Biểu thị bằng phép tính:

Câu trả lời []

⚽ Hiệp 1

Cầu thủ Tanno đang dọn vệ sinh hành lang. Trong khoảng $\frac{1}{5}$ giờ, cầu thủ Tanno đã dọn được $\frac{1}{2}$ hành lang. Hỏi cầu thủ cần bao nhiêu thời gian để dọn xong toàn bộ hành lang?

Phép tính:

Câu trả lời []



⚽ Hiệp 2

Cầu thủ Wakizaka cao 172.4cm. Chiều cao của cầu thủ Wakazaka bằng $\frac{4}{3}$ lần chiều cao của Doraemon. Hỏi Doraemon cao bao nhiêu cm?



Phép tính:

Câu trả lời []

Tháng 9 năm 2011, bảo tàng Fujiko F Fujio đã được khánh thành tại quận Tama, thành phố Kawasaki, nơi tác giả của truyện tranh Đô-rê-môn, Fujiko F Fujio đã sống nhiều năm. Năm 2012, CLB Kawasaki Frontale đã ký kết chương trình “Đối tác F · F Kawasaki”. Trong rất nhiều năm, hai bên đã và đang cùng nhau thúc đẩy các hoạt động nhằm phát triển thành phố Kawasaki.



Hiệp 1

1 Điền dấu lớn hoặc dấu bé vào

① $1 \square 1 \div \frac{2}{3}$ ② $1 \square 1 \times \frac{2}{3}$

③ $1 \square 1 \div \frac{3}{2}$ ④ $1 \square 1 \times \frac{3}{2}$

2 Hãy chọn tất cả các phép tính cho quả lớn hơn α . (α ở các phép tính dưới đây là cùng một số khác 0).

① $\alpha \times \frac{11}{12}$

② $\alpha \div \frac{3}{10}$

③ $\alpha \div \frac{9}{5}$

④ $\alpha \times \frac{7}{4}$



Nếu viết dưới dạng phân số thì 40 giây bằng bao nhiêu phút nhỉ?

Câu trả lời

Hiệp 2

1 Một thanh sắt dài $\frac{5}{7}$ m, nặng $\frac{3}{4}$ kg. Hỏi nếu chiều dài thanh sắt là 1m thì thanh sắt sẽ nặng bao nhiêu kg?

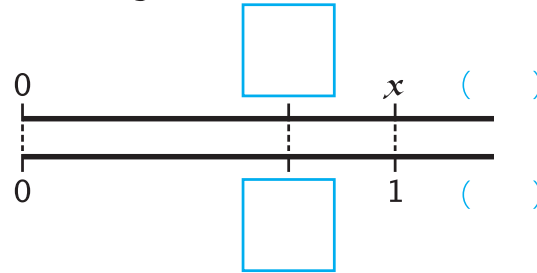

Phép tính:

Câu trả lời

2 Cầu thủ Kurumaya đang chạy bộ thì trời đổ mưa nên chỉ chạy được quãng đường là $\frac{4}{5}$ km. Quãng đường này bằng $\frac{2}{15}$ quãng đường mà cầu thủ dự định chạy ban đầu. Hỏi ban đầu cầu thủ Kurumaya dự định chạy bao nhiêu km?

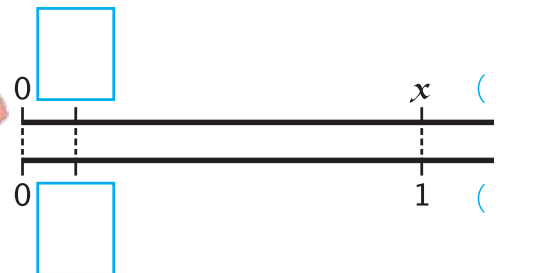

Phép tính:

Câu trả lời

3 Cầu thủ Hayasaka đi lấy nước vào xô. Trong 1 phút, nước chảy ra từ vòi là $\frac{3}{4}$ L. Hỏi trong 2 phút 40 giây, cầu thủ có thể lấy được bao nhiêu lít nước?

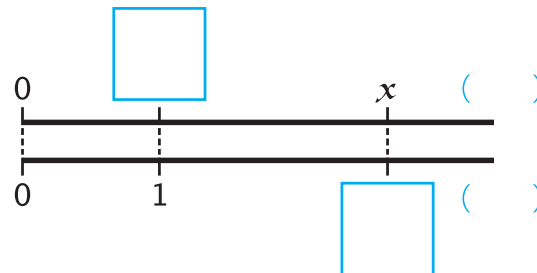

Phép tính:

Câu trả lời



Người thứ 1 Bài tập từ cầu thủ Jesiel



Hãy điền chữ thích hợp vào □

- ① $(a+b) \times c = \square \times c + \square \times c$
- ② $a \times c - b \times c = (a - \square) \times c$

Người thứ 2 Bài tập từ cầu thủ Wakizaka

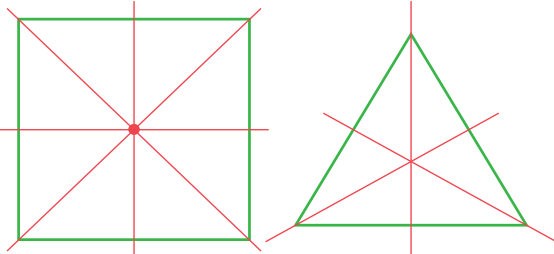

① Hình vuông ② Hình tam giác đều

Hãy vẽ tất cả các trục đối xứng và tâm đối xứng (nếu có) cho các hình bên

Người thứ 3 Bài tập từ cầu thủ Kozuka



$$\left(1 + \frac{2}{9}\right) \times \frac{3}{5} = 1 \times \square + \frac{2}{9} \times \square$$

Người thứ 4 Bài tập từ cầu thủ Ando



$$0.54 \div 1 \frac{1}{5} \div \frac{3}{4} =$$

Người thứ 5 Bài tập từ cầu thủ Taniguchi



Hãy chọn tất cả trục số hoặc bài toán có phép tính là $\frac{3}{4} \times \frac{2}{5}$ rồi điền dấu ○ vào (). Tương tự, hãy chọn tất cả trục số hoặc bài toán có phép tính là $\frac{3}{4} \div \frac{2}{5}$ rồi điền dấu ⊙ vào (). Nếu không phải hai trường hợp trên thì điền dấu △.

① Chọn từ trục số.

- ()
- ()
- ()
- ()

② Chọn từ bài toán đố.

- () Thanh sắt dài 1m, nặng $\frac{3}{4}$ kg. Hỏi thanh sắt dài $\frac{2}{5}$ m nặng bao nhiêu kg?
- () Thanh sắt dài $\frac{2}{5}$ m, nặng $\frac{3}{4}$ kg. Hỏi thanh sắt dài 1m nặng bao nhiêu kg?
- () Thanh sắt dài $\frac{3}{4}$ m, nặng $\frac{2}{5}$ kg. Hỏi thanh sắt dài 1m nặng bao nhiêu kg?
- () Thanh sắt dài 1m, nặng $\frac{3}{4}$ kg. Hỏi thanh sắt nặng $\frac{2}{5}$ kg dài bao nhiêu m?
- () Thanh sắt dài 1m, nặng $\frac{2}{5}$ kg. Hỏi thanh sắt nặng $\frac{3}{4}$ kg dài bao nhiêu m?



Bài nào chưa làm được hoặc sai (X) thì các bạn hãy quay trở lại trang tương ứng với số áo của các cầu thủ để ôn lại nhé.

Trang số Jesiel	4	Trang số Wakizaka Y.	14	Trang số Kozuka K.	17	Trang số Ando S.	21	Trang số Taniguchi S.	5

Các bạn đánh dấu ○ cho các bài tập đã làm được nhé!



Hiệp 1

1 Cầu thủ Tanabe và cầu thủ Sasaki đang thi xem ai có thể ném biên xa hơn. Hãy tham khảo dữ liệu ở bảng dưới đây và tính xem khoảng cách ném xa trung bình của mỗi cầu thủ là bao nhiêu. Trường hợp không cho kết quả là một số nguyên thì viết số thập phân và lấy một chữ số sau dấu phẩy.

Số lần (lần)	Cầu thủ Tanabe	Cầu thủ Sasaki
①	22m	20m
②	24m	27m
③	23m	19m
④	21m	21m
⑤	22m	25m
⑥	25m	20m
⑦	25m	18m
⑧	23m	21m
⑨	18m	23m
⑩	22m	25m
⑪		25m



Cầu thủ Tanabe

Phép tính:

Câu trả lời



Cầu thủ Sasaki

Phép tính:

Câu trả lời

2 Hãy điền từ thích hợp vào

là thương giữa tổng các số hạng có trong dãy số đã cho với số các số hạng của dãy số đó.

Ngoài phương pháp tính trung bình, chúng ta cùng tìm hiểu đặc trưng của dữ liệu nhé!



Hiệp 2

Hãy lập một biểu đồ hình chấm dựa trên dữ liệu của cầu thủ Tanabe và cầu thủ Sasaki.

Cầu thủ Tanabe

16 17 18 19 20 21 22 23 24 25 26 27 28 29 30 (m)

Cầu thủ Sasaki

16 17 18 19 20 21 22 23 24 25 26 27 28 29 30 (m)



Seko Tatsuki

★ Khởi động

Trong một tập dữ liệu, giá trị của phần tử có lần xuất hiện nhiều nhất gọi là

Khi sắp xếp dữ liệu theo mức độ lớn dần, giá trị nằm ở giữa gọi là

Như vậy, giá trị thể hiện đặc trưng tiêu biểu cho toàn bộ dữ liệu gọi là

Đọc dữ liệu bằng các giá trị khác nhau giúp ta có thể suy nghĩ vấn đề từ nhiều khía cạnh.



⚽ Hiệp 1



Hãy tham khảo biểu đồ chấm ở trang 27 và trả lời các câu hỏi dưới đây.

Trường hợp số hàng đơn vị của dữ liệu là số chẵn, khi tìm giá trị trung vị hãy lấy trung bình cộng của hai số ở giữa!

① Giá trị yếu vị của mỗi cầu thủ là bao nhiêu m?

Cầu thủ Tanabe

Cầu thủ Sasaki

② Giá trị trung vị của mỗi cầu thủ là bao nhiêu m?

Cầu thủ Tanabe

Cầu thủ Sasaki

⚽ Hiệp 2

Hãy viết các ưu điểm của cầu thủ Tanabe và cầu thủ Sasaki mà ta đã đọc được từ biểu đồ chấm.

Cầu thủ Tanabe

Cầu thủ Sasaki



Dữ liệu cầu thủ năm 1997 (1/2/1997)

Vị trí · Số áo · Họ tên	Tuổi	Chiều cao (cm)	Cân nặng (kg)
GK 1 Sakai Akinori	26	185	82
DF 2 Oba Kenji	29	174	66
DF 3 Koizumi Junji	29	183	73
DF 4 Komatsuzaki T.	26	173	64
DF 5 Kawamoto M.	25	182	73
DF 6 Tokura Kenichiro	25	170	67
FW 7 Sugano Kenichi	25	170	65
FW 8 Genpei Takahisa	24	174	68
FW 9 Marcinho	24	172	68
MF 10 Betinho	30	172	70
FW 11 Mutairu	21	177	75
MF 12 Katsura Hideki	26	160	58
DF 13 Scheidt	20	183	73
MF 14 Nakanishi Tetsuo	28	177	68
MF 15 Doi Yoshinori	24	179	71
MF 16 Otsuka Shinji	21	179	65
FW 17 Mukojima T.	31	161	54
FW 18 Kosaka Keisuke	24	180	70
MF 19 Ito Akira	24	176	66
DF 20 Nagahashi Y.	21	170	67
GK 21 Urakami Takeshi	27	182	79
MF 22 Eda Hiroshi	19	165	65
MF 23 Kuno Tomoaki	23	170	63
FW 24 Urata Naoki	22	172	67
MF 25 Mori Kazuya	22	170	65
DF 26 Takada Eiji	22	170	66
DF 27 Nakamura Akira	23	167	65
DF 28 Fujita Shinichi	23	177	70
DF 29 Mishima Shinya	19	173	68
DF 30 Sahara Hideki	18	182	71
GK 31 Takeuchi Hiroaki	24	182	75
GK 32 Muramatsu Yuki	19	182	70
DF 33 Hirayama Masaru	24	183	72
FW 34 Alex	20	185	74
MF 35 Hasebe S.	25	173	68
FW 36 Noguchi Koji	26	177	68
Trung bình	23.9		

Dữ liệu cầu thủ năm 2022 (1/2/2022)

Vị trí · Số áo · Họ tên	Tuổi	Chiều cao (cm)	Cân nặng (kg)
GK 1 Jung Sung Ryong	37	191	91
DF 2 Noborizato K.	31	168	68
MF 3 Tsukagawa Koki	27	184	80
DF 4 Jesiel	27	186	84
DF 5 Taniguchi Shogo	30	183	75
MF 6 João Schmidt	28	183	80
DF 7 Kurumaya S.	29	178	75
MF 8 Tachibanada Ken	23	169	68
FW 9 Leandro Damiao	32	188	90
MF 10 Oshima Ryota	29	168	64
FW 11 Kobayashi Yu	34	177	72
DF 13 Yamane Miki	28	178	72
MF 14 Wakizaka Yasuto	26	173	69
DF 15 Sasaki Asahi	22	180	72
MF 16 Seko Tatsuki	24	175	69
MF 17 Kozuka Kazuki	27	173	68
MF 18 Chanathip	28	158	56
FW 19 Tono Daiya	22	166	66
FW 20 Chinen Kei	26	177	73
GK 21 Ando Shunsuke	31	185	81
GK 22 Hayasaka Yuki	22	184	78
FW 23 Marcinho	26	173	64
FW 24 Miyagi Ten	20	177	70
MF 25 Matsui Renji	21	178	73
MF 26 Einaga Takatora	18	168	60
GK 27 Tanno Kenta	35	186	80
FW 28 Igarashi Taiyo	18	172	60
DF 29 Takai Kota	17	192	84
DF 30 Tanabe Shuto	19	180	73
MF 31 Yamamura K.	32	186	80
MF 41 Ienaga Akihiro	35	173	70
Trung bình	26.6		

Hiệp 1

Hãy sắp xếp dữ liệu về chiều cao của các cầu thủ năm 2022 vào các bảng sau:

① Chiều cao của các cầu thủ (năm 1997)

Chiều cao (cm)	Số người
~ dưới 160	0
160 ~ 165	2
165 ~ 170	2
170 ~ 175	14
175 ~ 180	7
180 ~ 185	9
185 ~ 190	2
190 ~ 195	0
Tổng	36

② Chiều cao các cầu thủ (năm 2022)

Chiều cao (cm)	Số người
~ dưới 160	()
160 ~ 165	()
165 ~ 170	()
170 ~ 175	()
175 ~ 180	()
180 ~ 185	()
185 ~ 190	()
190 ~ 195	()
Tổng	

Các em hãy tiếp tục ủng hộ chúng tôi nhé!



Nakanishi Tetsuo
 “Đại sứ đặc mệnh Câu lạc bộ Kawasaki Frontale”
 Thành viên thời điểm CLB mới được thành lập vào năm 1997

Hiệp 2

Dùng bảng phân bố tần số ở Hiệp 1 để biểu thị dữ liệu trong biểu đồ cột dưới đây:

① Chiều cao của các cầu thủ (năm 1997)

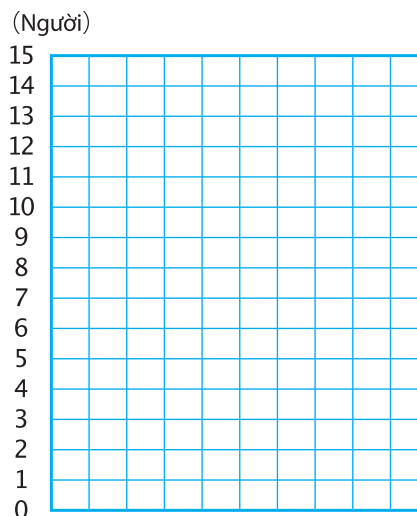

155 160 165 170 175 180 185 190 195 (cm)

② Chiều cao các cầu thủ (năm 2022)

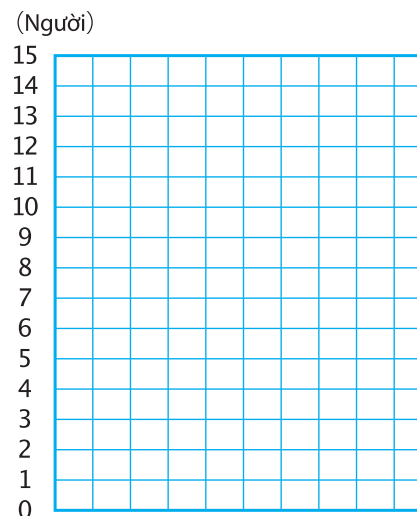

155 160 165 170 175 180 185 190 195 (cm)



Thực hành biểu đồ cột (Bàn thắng của Frontale)

Năm 2021, CLB Frontale đã ghi được 81 bàn thắng. Bàn thắng thực sự là một điều kỳ diệu của các trận bóng đá. Đặc biệt, bàn thắng được ghi vào những phút cuối cùng sẽ làm cho không khí bùng nổ. Vậy bạn có biết trong các trận đấu của Frontale, bàn thắng thường được ghi vào lúc nào không? Hãy nhìn dữ liệu được tổng kết dưới đây và suy nghĩ nhé.

Hãy biểu thị dữ liệu bằng biểu đồ cột và cùng tìm hiểu xem thời điểm ghi bàn nhiều nhất tập trung vào lúc nào. Hãy minh họa vào biểu đồ cột từ bàn thắng thứ 51 và ghi lại những gì các bạn tìm thấy và hiểu được vào phía dưới nhé.

Số bàn thắng (lần thứ)	①	②	③	④	⑤	⑥	⑦	⑧	⑨	⑩	⑪	⑫	⑬	⑭	⑮	⑯	⑰	⑱	⑲	⑳	㉑	㉒
Thời gian ghi bàn (Phút)	21	43	7	47	62	12	25	33	39	83	12	42	80	72	42	49	51	53	67	39	66	65
Số bàn thắng (lần)	⑳⑬	㉔	㉕	㉖	㉗	㉘	㉙	㉚	㉛	㉜	㉝	㉞	㉟	㊱	㊲	㊳	㊴	㊵	㊶	㊷	㊸	㊹
Thời gian ghi bàn (Phút)	8	17	61	75	19	55	95	38	3	10	23	84	31	50	59	41	76	3	83	49	94	19
Số bàn thắng (lần)	㊺	㊻	㊼	㊽	㊾	㊿	㋀	㋁	㋂	㋃	㋄	㋅	㋆	㋇	㋈	㋉	㋊	㋋	㋌	㋍	㋎	㋏
Thời gian ghi bàn (Phút)	28	47	82	19	94	39	67	17	50	10	77	73	34	84	34	42	52	83	94	66	94	56
Số bàn thắng (lần)	㋐	㋑	㋒	㋓	㋔	㋕	㋖	㋗	㋘	㋙	㋚	㋛	㋜	㋝	㋞	㋟	㋠					
Thời gian ghi bàn (Phút thứ)	72	85	46	47	33	91	5	40	49	85	7	9	85	94	67							

(Lần) Thời điểm CLB Frontale ghi được bàn thắng (năm 2021)

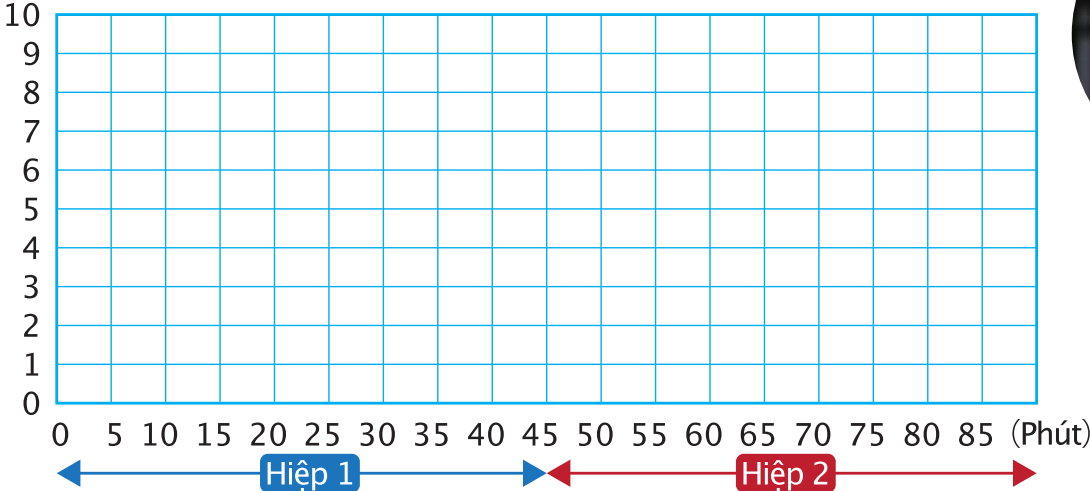

Bàn thắng thường được ghi vào những thời điểm nào nhỉ?





Thực hành tính trung bình cộng

Cầu thủ Tanabe và 4 học sinh tiểu học cùng tranh tài tâng bóng. Trong 20 giây, cầu thủ Tanabe đã tâng bóng được 50 lần. Học sinh tiểu học thực hiện trong 1 phút, lấy trung bình cộng của 4 người để phân thắng bại với cầu thủ Tanabe. Số lần tâng bóng của 4 học sinh tiểu học được ghi ở bảng dưới đây.



	Số lần (lần)
Memi	60
Tomoe	29
Mio	37
Yurina	40

VS

Cầu thủ Tanabe	50
----------------	----

Cầu thủ Tanabe và các em học sinh tiểu học, bên nào đã giành chiến thắng vậy?



Hiệp 1

Hãy tính trung bình cộng số lần tâng bóng của 4 bạn học sinh Memi, Tomoe, Mio và Yurina nhé.

Phép tính:

Câu trả lời []

Hiệp 2

Cầu thủ Tachibanada đã ra tay giúp đỡ các bạn học sinh tiểu học. Lấy số lần tâng bóng bình trung bình của 5 người gồm cầu thủ Tachibanada và các bạn học sinh tiểu học để quyết đấu cùng với cầu thủ Tanabe.

① Để thắng được cầu thủ Tanabe, 5 người bao gồm cầu thủ Tachibana và các bạn học sinh cần tâng được nhiều hơn bao nhiêu lần?

Phép tính:

Câu trả lời []

② Để thắng cầu thủ Tanabe, cầu thủ Tachibanada cần phải tâng bóng được nhiều hơn bao nhiêu lần?

Phép tính:

Câu trả lời []



Kỷ lục tâng bóng thực tế của cầu thủ Tachibanada là 96 lần trong vòng 35 giây đó!





Hãy quan sát 2 biểu đồ hình cột về dân số của thành phố Kawasaki năm 1997 thời điểm CLB Frontale được thành lập và năm 2020 là hai năm có niên hiệu khác nhau. Các bạn hãy cùng suy nghĩ xem chúng ta đọc được gì qua hai biểu đồ này nhé.

Năm 1997 Năm thành lập CLB Frontale

Trên Dưới Năm 2020

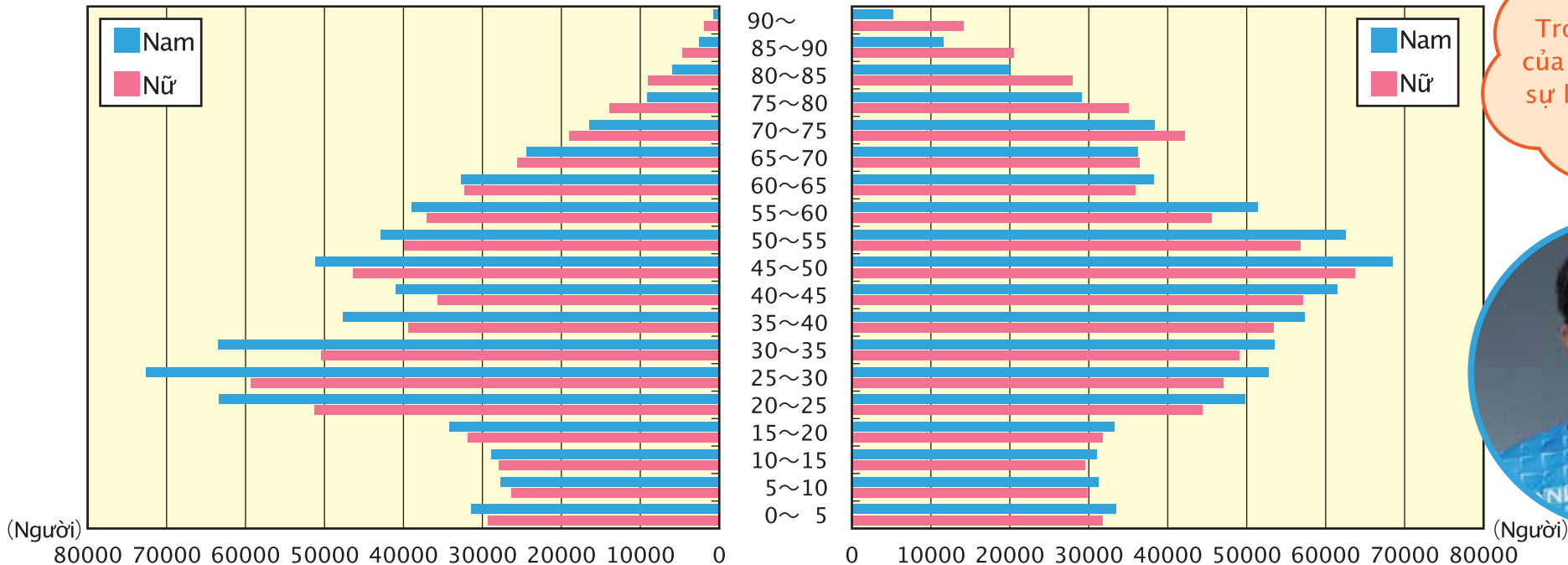

Trong đặc trưng của các biểu đồ có sự khác nhau như thế nào?



Hiệp 1

Trong hai năm 1997 và 2020, độ tuổi nào có dân số tăng cao nhất (bao gồm cả nam và nữ)?



1997 FRONTALE

Năm 1997

Trên tuổi dưới tuổi

Năm 2020

Trên tuổi dưới tuổi

Hiệp 2

Hãy viết những gì bạn đọc được khi so sánh biểu đồ của năm 1997 và năm 2020.

Câu trả lời

★ Khởi động



Hãy điền từ và số thích hợp vào □
 Hãy chia hình tròn thành các phần bằng nhau và xếp các phần này thành hình chữ nhật như hình bên dưới.

Diện tích hình chữ nhật = chiều rộng × chiều dài

↓ ↓

Diện tích hình tròn = □ của hình tròn × □

Vì nửa chu vi của tròn = đường kính × 3.14 ÷ 2 = bán kính × 3.14

Diện tích hình tròn = □ × □ × □



⚽ Hiệp 1

Hãy nhìn hình và câu hỏi để trả lời.

① Hãy đo độ dài bán kính và tính diện tích của hình tròn.

Phép tính:

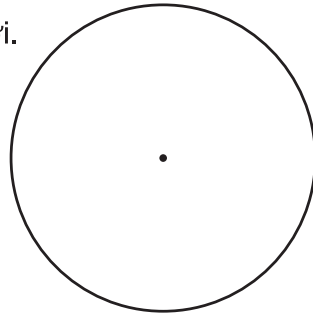

Câu trả lời []

② Hãy tính diện tích của hình tròn.

Phép tính:

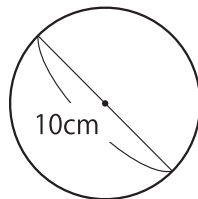

Câu trả lời []

⚽ Hiệp 2

1 Hãy tính diện tích.

① Hình tròn có bán kính 4cm.

Phép tính:

Câu trả lời []

② Hãy tính diện tích của hình tròn có đường kính 20cm.

Phép tính:

Câu trả lời []

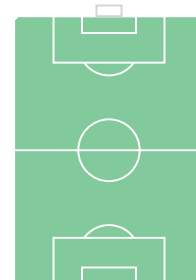

2 Hãy tính diện tích hình tròn ở trung tâm sân bóng đá (hình tròn ở giữa sân thi đấu), biết rằng nó có bán kính là 9m.

Phép tính:

Câu trả lời []

Nếu bán kính tăng lên gấp đôi thì diện tích tăng lên gấp mấy lần nhỉ? Các bạn hãy thử so sánh kết quả Hiệp 1 và Hiệp 2 phần 1 nhé.





Hayasaka Yuki

★ Khởi động

Cầu thủ Noborizato làm sữa chua bơ. Bảng dưới đây thể hiện số quả bơ và lượng sữa chua cần thiết. Hãy điền từ thích hợp vào () và số vào □ trong bảng.

Bơ (quả)	1	2	3	4	5	6	7	8
Sữa chua (g)	100	200	300	□	500	□	□	800

Gọi số quả bơ là x (quả), trọng lượng của sữa chua là y (gam).
 Khi giá trị của x tăng □ lần, thì giá trị của y cũng tăng ().
 y () với x .

Các bạn hãy xem cách làm chi tiết ở video trên trang web của CLB Frontale nhé.



⚽ Hiệp 1

Hai đại lượng dưới đây tỷ lệ thuận với nhau.
 Hãy điền số thích hợp vào □ trong bảng.

① Quan hệ giữa độ dài và trọng lượng của dây thép.

Chiều dài (cm)	1	2	3	4	5	6	7	8	9	10
Trọng lượng (g)	5	10	15	□	25	□	35	40	□	□

② Quan hệ giữa độ sâu của nước và lượng nước được đổ vào bồn tắm.

Lượng nước (L)	1	2	3	4	5	6	7	8	9	10
Độ sâu (cm)	8	16	24	□	□	□	□	□	□	□

⚽ Hiệp 2

Hãy điền ○ vào nội dung tỷ lệ thuận và × vào nội dung không phải tỷ lệ thuận giữa 2 đại lượng dưới đây.

- () Mỗi quan hệ giữa trọng lượng của các đồng xu 1 Yên và trọng lượng của toàn bộ ống tiết kiệm khi bỏ đồng 1 Yên vào ống tiết kiệm.
- () Mỗi quan hệ giữa chiều dài của 1 cạnh hình vuông với chu vi của hình vuông.
- () Mỗi quan hệ giữa thời gian còn lại với thời gian bù giờ sau 90 phút của trận đấu.
- () Mỗi quan hệ giữa diện tích và chiều cao của tam giác khi cạnh đáy của tam giác là 8cm.
- () Mỗi quan hệ giữa chiều dài và chiều rộng của hình chữ nhật khi diện tích hình chữ nhật là $24m^2$.

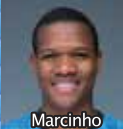

Hiệp 1

Bảng dưới đây biểu thị mối quan hệ giữa diện tích và chiều cao của hình bình hành có cạnh đáy là 3cm.

Chiều cao x (cm)	1	2	3	4	5	6
Diện tích y (cm ²)	3	6	9	12	15	18

Hãy nhìn vào bảng và hoàn thành biểu đồ dưới đây.

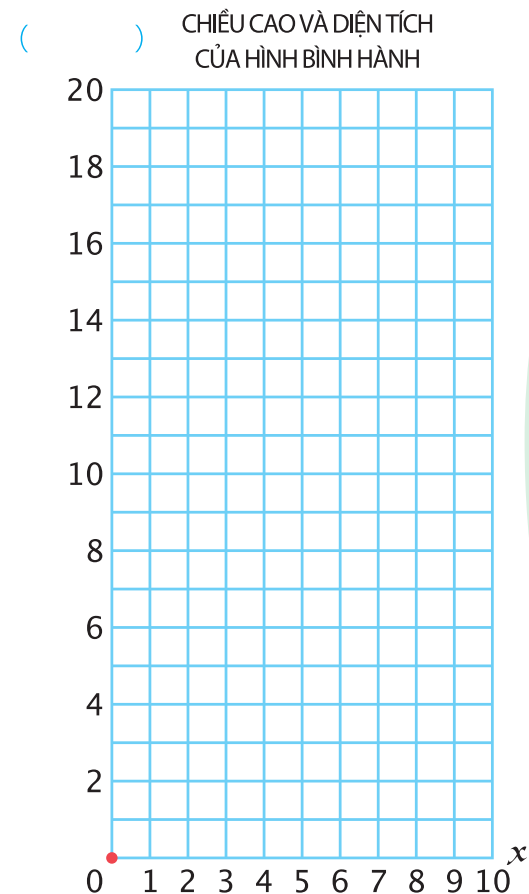

Biểu đồ thể hiện mối tương quan giữa hai số liệu tỉ lệ thuận là một đường thẳng đi qua điểm 0.



Hiệp 2

Năm 2021, cảng Kawasaki kỷ niệm 70 năm ngày mở cảng. Đã có rất nhiều tàu chở các container xuất cảng hướng về các nước như Trung Quốc, Indonesia, Thái Lan. Biểu đồ dưới đây thể hiện mối quan hệ giữa đường đi và thời gian di chuyển của những con tàu chở container. Hãy trả lời các câu hỏi sau.

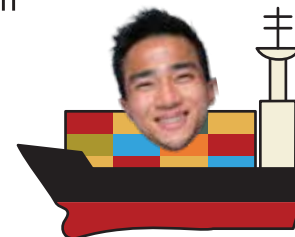

Quãng đường và thời gian di chuyển của tàu chở hàng.

① Khi tàu chở container đi được 4 tiếng đồng hồ thì chiều dài quãng đường đi được là bao nhiêu km?

Câu trả lời []

② Khi tàu chở container đi được quãng đường dài 180km thì mất bao nhiêu thời gian?

Câu trả lời []

③ Gọi thời gian di chuyển của tàu chở container là x , quãng đường đi trong thời gian đó là y , hãy biểu thị quan hệ giữa x và y bằng phép tính.

Câu trả lời []

④ Nếu tàu đi thẳng từ cảng Kawasaki tới cảng Laem Chabang của Thái Lan mà không rẽ vào bất cứ một cảng nào khác thì mất khoảng 150 tiếng. Hỏi quãng đường đi từ cảng Kawasaki tới cảng Laem Chabang của Thái Lan dài khoảng bao nhiêu km?

Phép tính:

Câu trả lời []

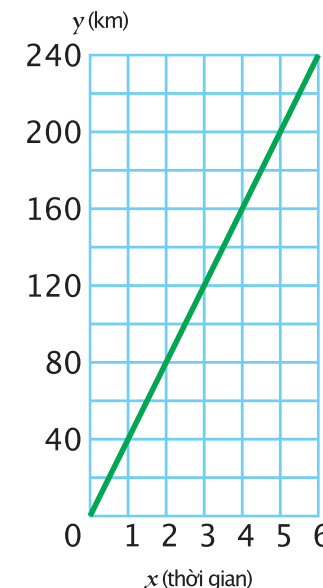



★ Khởi động

Cầu thủ Hayasaka đã cắt những hình chữ nhật có diện tích 48cm^2 . Bảng dưới đây thể hiện mối quan hệ về độ dài của chiều rộng x và độ dài tương ứng của chiều dài y .

① Hãy hoàn thành bảng dưới đây.

Chiều rộng x (cm)	1	2	3	4	5	6
Chiều dài y (cm)	48	24	16			

② Hãy điền từ hoặc số thích hợp vào ()

Khi chiều rộng x tăng lên 2 lần, 3 lần thì tương ứng với chiều dài y là



Lúc này, chiều dài y (cm) () với chiều rộng x (cm).

Khi y tỷ lệ nghịch với x , giá trị của x tăng lên \square lần thì giá trị của y là $\frac{1}{\square}$ lần.

⚽ Hiệp 1

Hãy điền số thích hợp vào \square trong bảng ①, ② dưới đây khi y và x tỷ lệ nghịch với nhau.

① Mối quan hệ của x là số sợi dây thép, y (cm) là chiều dài của 1 đoạn sợi dây thép khi chia sợi dây thép 60cm thành các đoạn bằng nhau.

Số sợi dây x (sợi)	1	2	3	4	5	6
Chiều dài 1 sợi y (cm)	60	30	20			

② Mối quan hệ giữa chiều cao y (cm) và cạnh đáy x (cm) của tam giác có diện tích 18cm^2

Cạnh đáy x (cm)	1	2	3	4	5	6
Chiều cao y (cm)	36	18	12			

⚽ Hiệp 2

Hãy điền \odot vào 2 đại lượng tỷ lệ nghịch, \bigcirc vào 2 đại lượng tỷ lệ thuận và \triangle vào hai đại lượng không phải là hai trường hợp trên.

- ① () Quan hệ giữa chiều dài y (cm) với chiều rộng x (cm) của hình chữ nhật có chu vi 24cm.
- ② () Quan hệ giữa chiều cao y cm và cạnh đáy x cm của hình bình hành có diện tích 24cm^2 .
- ③ () Quan hệ giữa diện tích $y\text{cm}^2$ và chiều cao x cm của tam giác có cạnh đáy là 24cm.
- ④ () Quan hệ giữa lượng thức ăn còn lại y g và lượng thức ăn mà bộ cánh cứng đã ăn x g khi có 500g thức ăn cho bộ cánh cứng.
- ⑤ () Quan hệ giữa lượng nước y L chảy trong vòng 1 phút với thời gian x phút để nước chảy được 240L khi cho nước vào bể bơi cao su biết rằng lượng nước chảy trong 1 phút là giống nhau.

Các bạn hãy tự mình lập một bảng đơn giản để thể hiện mối quan hệ giữa các đại lượng trên nhé.





Hiệp 1

Bảng bên phải thể hiện mối quan hệ giữa chiều cao y cm và cạnh đáy x cm của một hình bình hành có diện tích 18cm^2 .

- ① Hãy điền số thích hợp vào trong bảng.
- ② Hãy biểu thị mối quan hệ của x và y bằng phép tính.

Phép tính []

Cạnh đáy x (cm)	1	2	3	4	5	6
Chiều cao y (cm)	18	<input type="text"/>	6	4.5	<input type="text"/>	<input type="text"/>

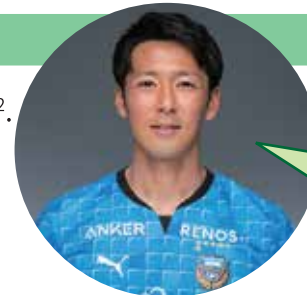

Hãy nhìn mối quan hệ theo chiều dọc của bảng và suy nghĩ về các con số quyết định tỷ lệ nghịch nhé.

Hiệp 1

Cầu thủ Matsui cho nước nóng vào bồn tắm lớn có thể chứa được 12m^3 nước. Bảng phía bên phải thể hiện số $x\text{m}^3$ nước nóng chảy vào trong bồn trong vòng 1 giờ, tương ứng là thời gian y để nước chảy đầy bồn tắm.

Lượng nước nóng chảy vào bồn trong 1 giờ x (m^3)	1	2	3	4	5	6	12
Thời gian y để nước chảy đầy bồn tắm y (giờ)	12	6	4	3	2.4	2	1

- ① Hãy thể hiện mối quan hệ giữa x và y bằng phép tính.

Phép tính []

- ② Tìm giá trị của y khi giá trị của x là 8.

Phép tính:

Câu trả lời []

- ③ Tìm giá trị của x khi giá trị của y là 5.

Phép tính

Câu trả lời []

- ④ Hãy viết vào biểu đồ các điểm chấm thể hiện mối quan hệ giữa giá trị x và y .

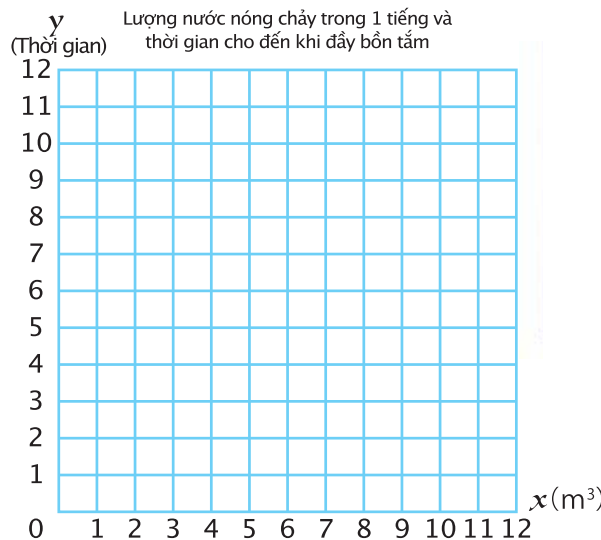

Khi nối các chấm với nhau sẽ được một đường cong mềm mại, thể hiện tỷ lệ nghịch.

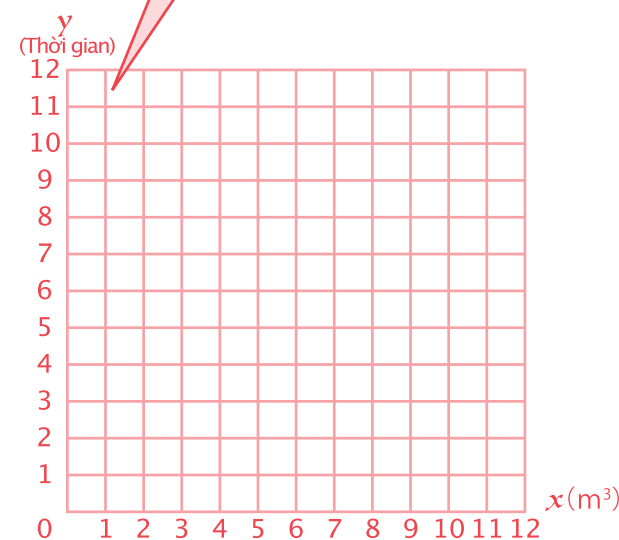



★ Khởi động

Tính thể tích của hình trụ tứ giác dưới đây. Gọi chiều cao là x cm, thể tích là ycm^3

- Hỏi diện tích đáy của hình lăng trụ tứ giác là bao nhiêu cm^2 []
- Tổng hợp mối quan hệ của thể tích và chiều cao vào bảng dưới đây.

Chiều cao x (cm)	1	2	3	4	5
Thể tích y (cm^3)	10	<input type="text"/>	<input type="text"/>	<input type="text"/>	<input type="text"/>

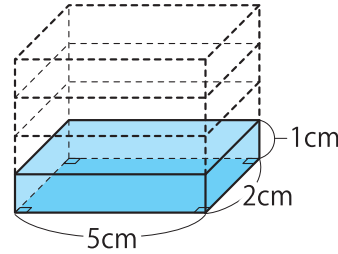

- Hãy thể hiện mối quan hệ giữa thể tích và chiều cao bằng phép tính.
- Hãy diễn đạt bằng lời phép tính ở phần ③

⚽ Hiệp 1

Hãy tính thể tích của hình lăng trụ tứ giác là một hình hộp chữ nhật như dưới đây.

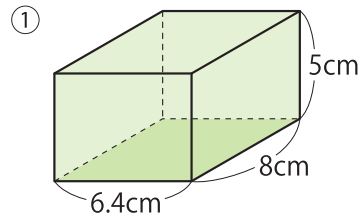

Phép tính:

Câu trả lời []

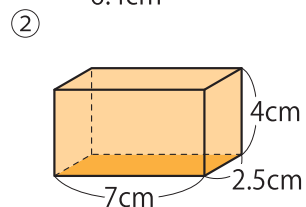

Phép tính:

Câu trả lời []

⚽ Hiệp 2

- Cầu thủ Sasaki và cầu thủ Igarashi đã tính thể tích của hình lăng trụ tam giác bên phải bằng phép tính sau. Hãy nối các phép tính với cách giải thích phù hợp.

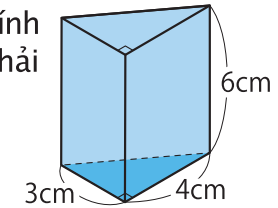

Điều quan trọng là $\div 2$ ở đâu.

$$3 \times 4 \times 6 \div 2$$

$$3 \times 4 \div 2 \times 6$$

Trước hết, tính diện tích mặt đáy của hình tam giác. Sau đó nhân với chiều cao như giống với hình hộp.

Trước hết, tính thể tích của hình hộp được tạo bởi 2 phần trong hình trụ tam giác. Sau đó, chia cho 2 để có độ lớn ban đầu.

- Hãy tính thể tích của các hình lăng trụ tam giác dưới đây.

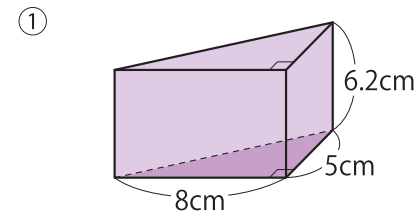

Phép tính

Câu trả lời []

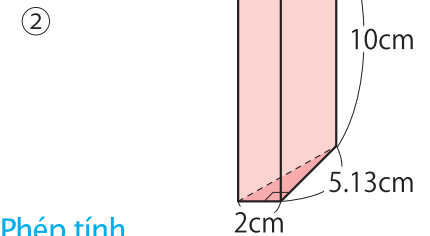

Phép tính

Câu trả lời []

★ Khởi động

Hãy điền từ thích hợp vào □

Thể tích hình lăng trụ = ×

Các bạn hãy quan sát thật kỹ hình dạng của đáy nhé!

⚽ Hiệp 1

Hãy tính thể tích của các hình lăng trụ dưới đây.

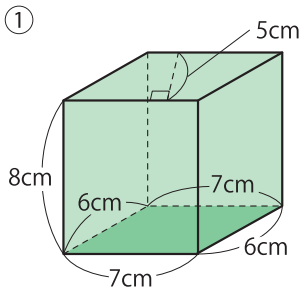

Phép tính:

Câu trả lời

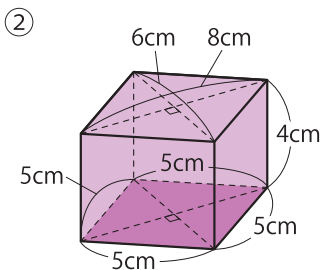

Phép tính:

Câu trả lời

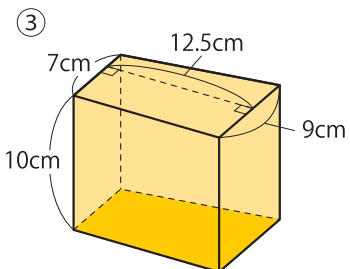

Phép tính:

Câu trả lời



⚽ Hiệp 2

Hãy tính thể tích của các hình trụ tròn sau.

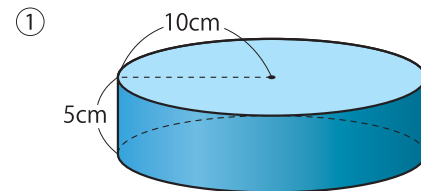

Phép tính:

Câu trả lời

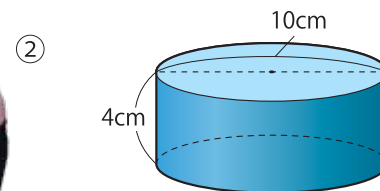

Phép tính:

Câu trả lời

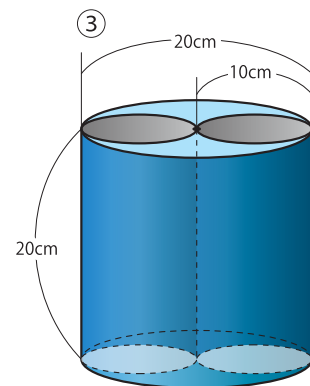

Phép tính:

Câu trả lời



⚽ Hiệp 1

① Có 2 hình hộp có thể tích bằng nhau. Hỏi chiều cao của hình lăng trụ tứ giác là bao nhiêu cm?

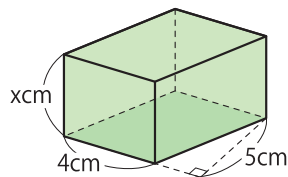
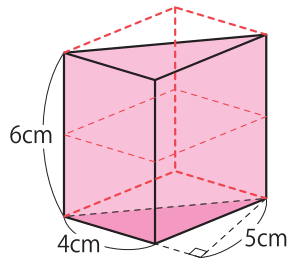

Phép tính

Câu trả lời [

Phép tính

② Hai hình trụ có thể tích bằng nhau. Hỏi chiều cao của hình lăng trụ tam giác là bao nhiêu cm?

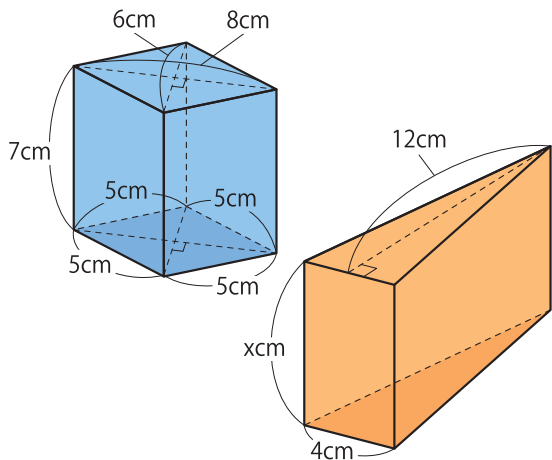

Câu trả lời

⚽ Hiệp 1

Mặt nào là mặt đáy nhỉ?

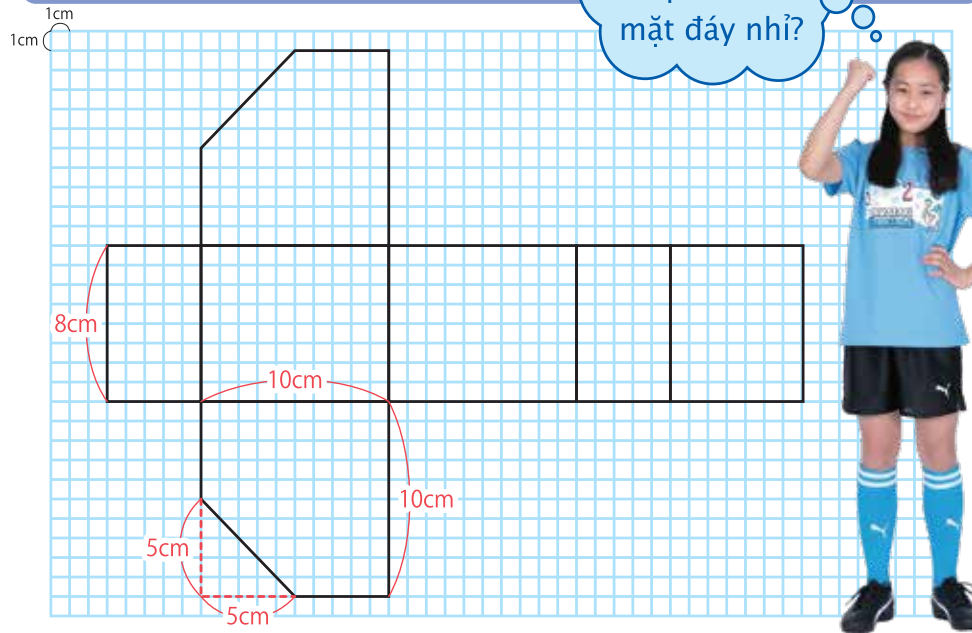

Hãy tính thể tích của hình lăng trụ có hình khai triển như trên.
 (Biết rằng mỗi ô kẻ nhỏ là hình vuông có cạnh là 1cm)

Phép tính

Câu trả lời [

 Hiệp 1

Cầu thủ Chanathip thường uống cà phê sữa mỗi khi mệt mỏi. Hãy khoanh \bigcirc vào phần có tỉ lệ pha giữa cà phê và sữa là 7:2. Với những phần không phải tỉ lệ 7:2, hãy chọn và điền các lý do A~C phía dưới.

- () 7 thìa cà phê và 2 thìa sữa.
 () 7dL sữa và 2 dL cà phê.
 () 7 dL cà phê và 2dL sữa.
 () 7 cốc cà phê và 2 cốc sữa.
 () 7dL cà phê và 2dL sữa.



Quan trọng là đơn vị của đại lượng cần so sánh phải giống nhau.



- B Vì đơn vị về lượng có tỉ lệ khác nhau.
 C Vì đơn vị của lượng so sánh không rõ ràng.
 A Vì tỉ lệ về lượng của cà phê và sữa bị ngược.

 Hiệp 2

Hãy đọc các nội dung dưới đây và điền đạt bằng tỉ lệ của các đại lượng. Khi không thể điền đạt được bằng tỉ lệ, hãy điền x.

① Tỉ lệ giữa chiều rộng và chiều ngang chiều dài của một tờ giấy in A4 khi chiều rộng là 210mm và chiều dài là 297mm.

Câu trả lời []

② Tỉ lệ về số tiền vệ, trung vệ và hậu vệ khi tiền vệ là 2 người, trung vệ là 5 người và hậu vệ là 3 người.

Câu trả lời []

③ Tỉ lệ giữa 5 điểm kinh doanh nhà tắm công cộng của khu Takatsu và 16 nhà tắm công cộng của khu Kawasaki đang đăng ký với Hiệp hội nhà tắm công cộng Kawasaki.

Câu trả lời []

Mối quan hệ giữa Hiệp hội nhà tắm công cộng Kawasaki với câu lạc bộ Kawasaki Frontale bắt đầu được thiết lập từ năm 2010, với mục tiêu thúc đẩy sự phát triển của khu vực. Bắt đầu từ chiến dịch "cùng đi tắm ("Bồn tắm" trong tiếng Nhật là "OFURO") với Frontale (oFUROnta~le)" nhằm khuyến khích sử dụng nhà tắm công cộng trong thành phố Kawasaki. Hàng năm, CLB kết hợp với Hiệp hội nhà tắm công cộng để thực hiện các sự kiện và năm nay là dịp kỷ niệm lần thứ 26 sinh nhật CLB và 100 năm nghiệp vụ kinh doanh nhà tắm công cộng của Hiệp hội nhà tắm công cộng Kawasaki, Hiệp hội nhà tắm công cộng quận Ota cũng hợp tác trong sự kiện lần này.



★ Khởi động

là hình đã được thu nhỏ lại nhưng không làm thay đổi hình ban đầu.

⚽ Hiệp 2

i là hình thu nhỏ của ii

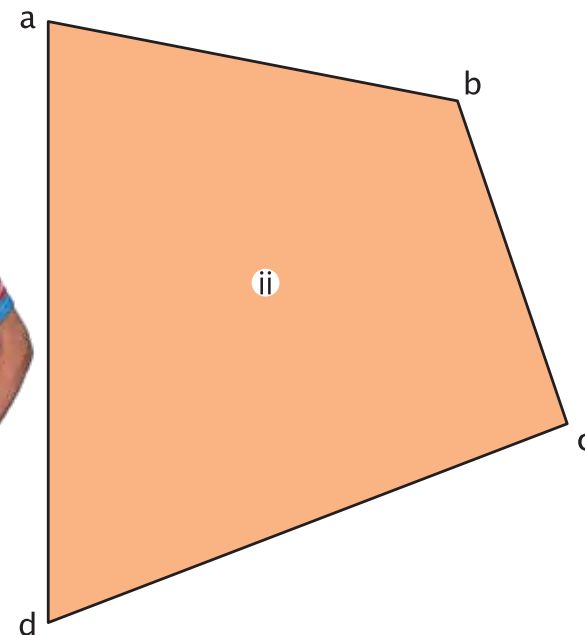
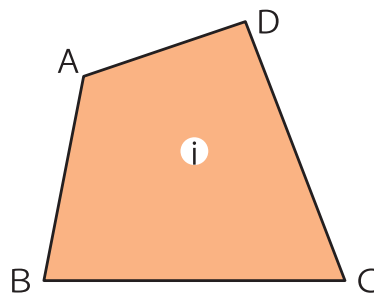

⚽ Hiệp 1

Trong các hình dưới đây, gọi hình phóng to là C và D, hình thu nhỏ là A và B, hãy điền ký hiệu tương ứng cho các hình:

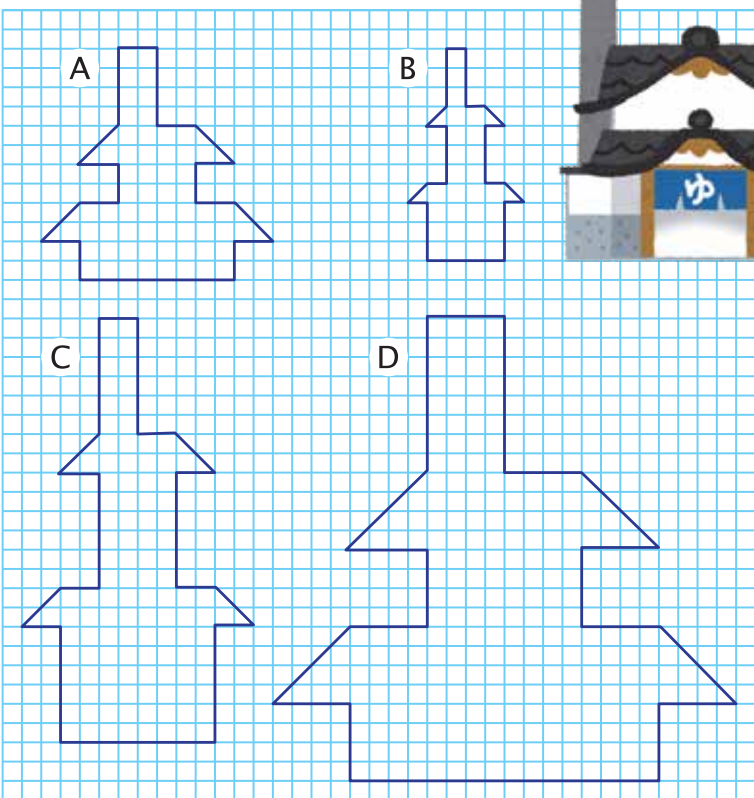

○ Hình phóng to của A ()

○ Hình thu nhỏ của C ()

① Bảng dưới đây là tổng hợp các thông số sau khi đo độ lớn của các góc tương ứng và độ dài của các cạnh tương ứng giữa hai hình.

	Cạnh ab	Cạnh ad	Cạnh dc	Cạnh cb	Góc b	Góc a	Góc d	Góc c
ii	5.4cm	7.8cm	7.2cm	4.4cm	120°	79°	69°	92°
	Cạnh A B	Cạnh B C	Cạnh C D	Cạnh D A	Góc A	Góc B	Góc C	Góc D
i	<input type="text"/>	3.9cm	<input type="text"/>	<input type="text"/>	<input type="text"/>	<input type="text"/>	<input type="text"/>	<input type="text"/>

② Hãy điền các từ hoặc số thích hợp vào ()

○ Độ dài của tất cả các cạnh tương ứng của ii và i đều có tỉ lệ là () : ()

○ Các góc tương ứng của ii và i đều có độ lớn như nhau ()

○ i là hình thu nhỏ và bằng () của ii.

Cách vẽ hình phóng to và hình thu nhỏ ①

Hiệp 1

Hãy vẽ hình phóng to gấp 2 lần của hình dưới đây.
Sau đó lại vẽ hình thu nhỏ bằng $\frac{1}{2}$ lần của hình đã cho.

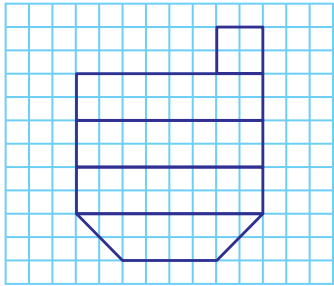

① Hình phóng to lên gấp 2 lần

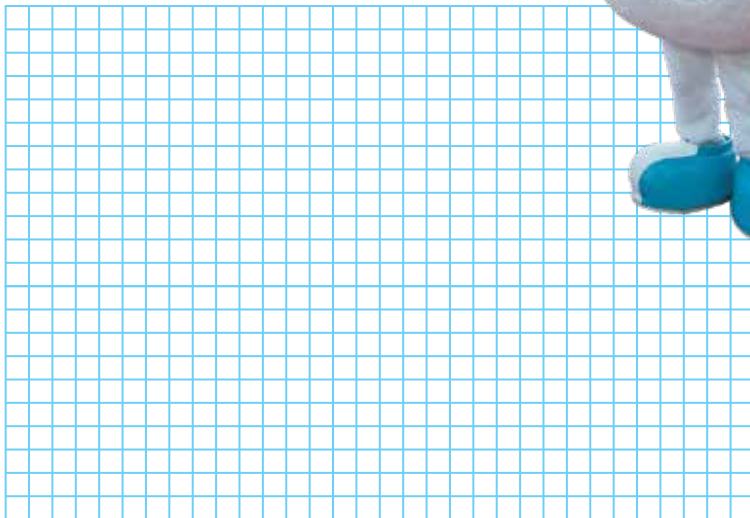

② Hình thu nhỏ bằng $\frac{1}{2}$ lần

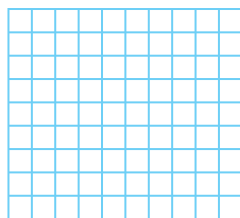

Hiệp 2

Hãy vẽ hình thu nhỏ bằng $\frac{1}{2}$ lần của tam giác ABC dưới đây bằng nhiều cách.

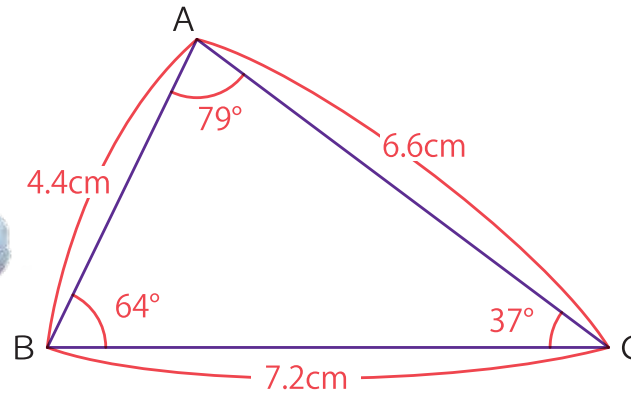

① Đo chiều dài của các cạnh BC, AB, CA và lấy $\frac{1}{2}$ chiều dài các cạnh để vẽ hình mới.

② Đo chiều dài cạnh BC rồi lấy $\frac{1}{2}$ chiều dài của cạnh BC ban đầu. Sau đó, đo độ lớn của góc B, đo chiều dài của cạnh AB rồi lấy $\frac{1}{2}$ chiều dài của cạnh AB

③ Đo chiều dài cạnh BC rồi lấy $\frac{1}{2}$ chiều dài của cạnh BC ban đầu, đo độ lớn của góc B, C rồi kéo dài cạnh AB và cạnh CA.



Hiệp 1

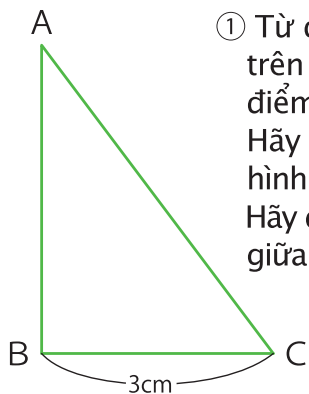

- ① Từ đỉnh A của tam giác ABC, lấy một điểm D trên cạnh AB sao cho AD gấp 2 lần AB và một điểm E trên cạnh AC sao cho AE gấp 2 lần AC. Hãy nối các điểm bởi một đường thẳng và vẽ hình phóng to của tam giác ABC. Hãy đo độ dài của đường thẳng đã nối hai điểm giữa hai cạnh.

Câu trả lời []

- ② Từ đỉnh A của tam giác ABC, lấy một điểm trên cạnh AB và một điểm trên cạnh AC sao cho độ dài từ đỉnh tới điểm hai đó bằng $\frac{1}{2}$ độ dài của mỗi cạnh. Nối một đường thẳng giữa hai điểm này và vẽ hình thu nhỏ của tam giác ABC.

Ngoài ra, hãy đo độ dài của đường nối hai điểm.

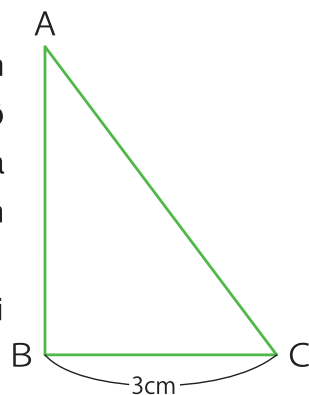

Câu trả lời []

Hiệp 2



Chúng ta sẽ có được một hình rất đẹp mắt đó!

Hãy kéo dài các đường AD, BE, CF của hình lục giác ABCDEF dưới đây. Sau đó hãy vẽ các hình lục giác phóng to gấp 2 lần, 3 lần, và hình thu nhỏ bằng $\frac{1}{2}$ so với hình lục giác ban đầu.

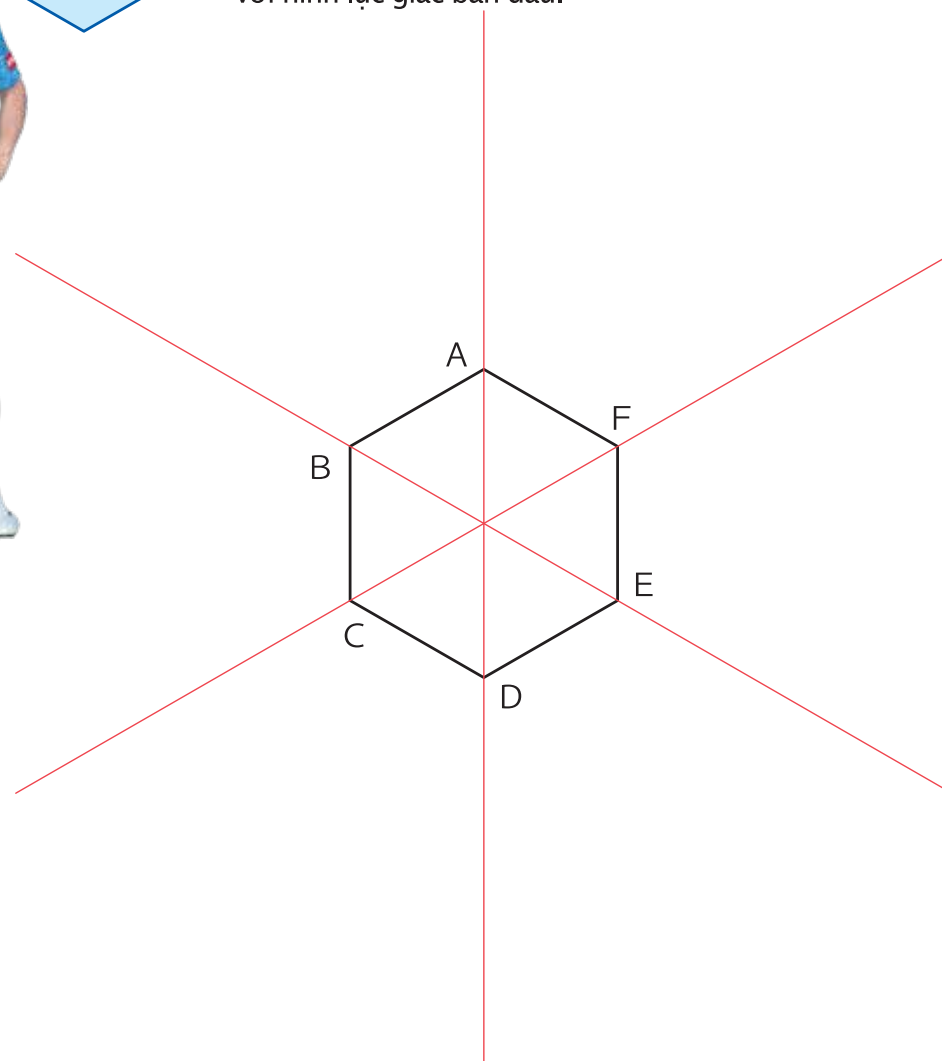

Ứng dụng của hình thu nhỏ

Hiệp 1

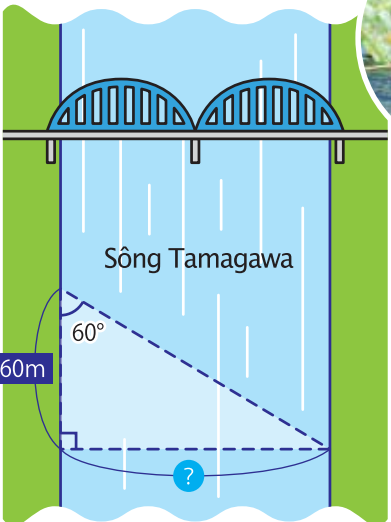

Tại CLB Frontale, hàng năm có tổ chức sự kiện có tên là Tamagawa Ecorashiko*. Khoảng cách giữa hai bờ sông trên thực tế là khoảng bao nhiêu m? Hãy thu nhỏ tỉ lệ thành $\frac{1}{2000}$ và tính nhé.
(Bỏ qua các đơn vị lẻ chưa tới 1mm của hình thu nhỏ)

Phép tính:

Câu trả lời []

(Hình thu nhỏ)

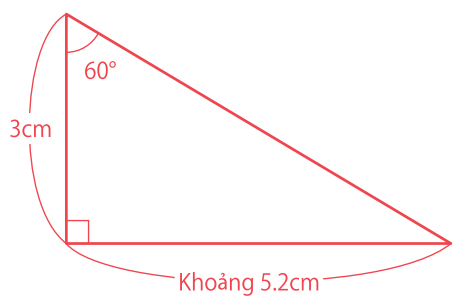

< Tamagawa Ecorashiko >

Là một trong chuỗi các hoạt động cống hiến cho xã hội của các cầu thủ Frontale, họ cùng với các cổ động viên tiến hành làm sạch sông Tamagawa. Tên gọi hoạt động này lấy cảm hứng từ sự kiện "Tamagawa kurashiko" của đối thủ hàng đầu là đội bóng FC Tokyo. Do vậy, sự kiện có tên là "Tamagawa ecorashiko".

Hiệp 2

Cầu thủ Sung-ryong đang đu mình lên ống khói của một nhà tắm công cộng. Hãy tính xem chiều cao thực tế của cột ống khói này là bao nhiêu m? Hãy vẽ hình thu nhỏ với tỉ lệ $\frac{1}{230}$ (Những đơn vị nhỏ hơn 1mm khi thu nhỏ được làm tròn).

Chiều cao của cột ống khói nhà tắm công cộng tại Nhật từ ngày xưa luôn được quy định là 75尺=2272cm đó!

(Hình thu nhỏ)

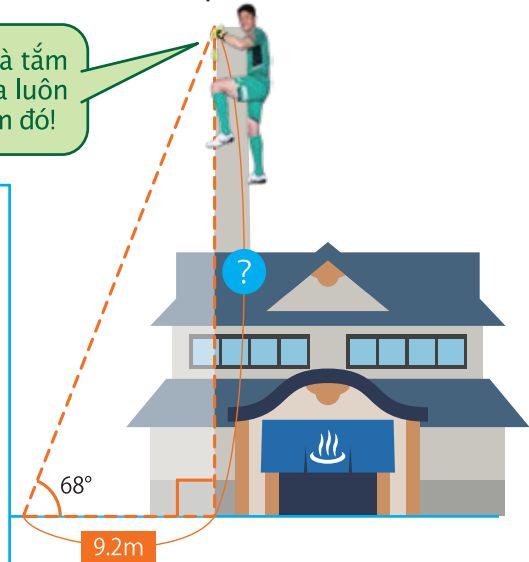
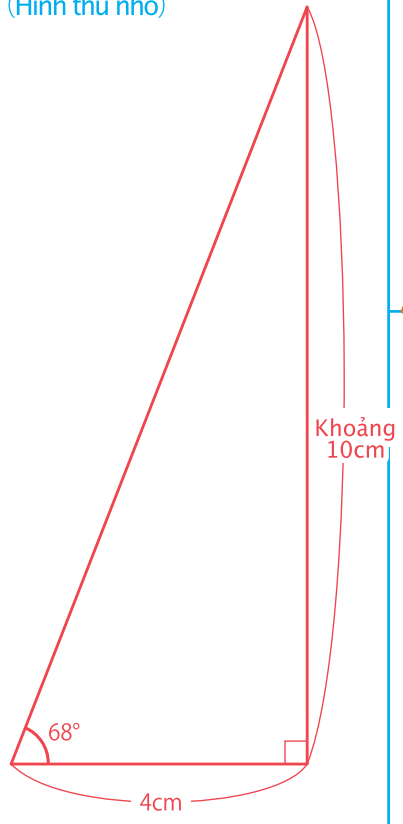

Phép tính:

Câu trả lời []



Hiệp 1

Tính thể tích tương đối của trái bóng mà các cầu thủ bóng đá chuyên nghiệp vẫn sử dụng.

Cho quả bóng vào bồn nước có hình lập phương và đổ nước đầy bồn như hình bên phải. Sau khi nước đầy bồn, lấy quả bóng ra và thấy rằng độ sâu của nước là 22cm.

Hãy tính thể tích tương đối của quả bóng đá.

Phép tính

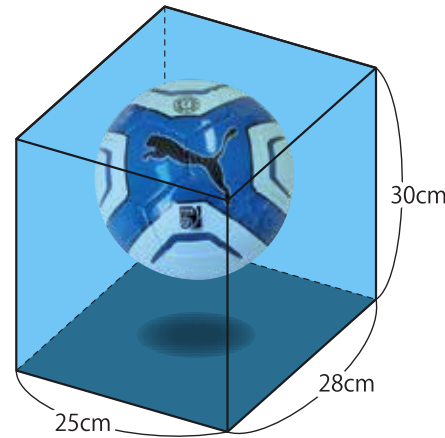

Câu trả lời

Giao lưu với thành phố Rikuzentakata

Bắt đầu từ mỗi lương duyên khi câu lạc bộ Kawasaki Frontale gửi tặng bộ sách "Toán nâng cao Kawasaki Frontale" cho trường tiểu học công lập của thành phố Rikuzentakata thuộc tỉnh Iwate – một trong những nơi chịu nhiều thiệt hại sau trận động đất và sóng thần năm 2011. Kể từ năm 2015, đã có rất nhiều các hoạt động giao lưu như lễ ký kết tăng cường hợp tác hữu nghị "Takata Frontale Smile ship" năm 2015, "Takata Smile Face" năm 2016, "Thực hành luyện toán nâng cao cùng câu lạc bộ Frontale" năm 2018, sự kiện ra mắt của linh vật "Fronta" năm 2019, v.v. Cho đến nay, CLB đã 7 lần tổ chức "Lớp học bóng đá Rikuzentakata".



Hiệp 2

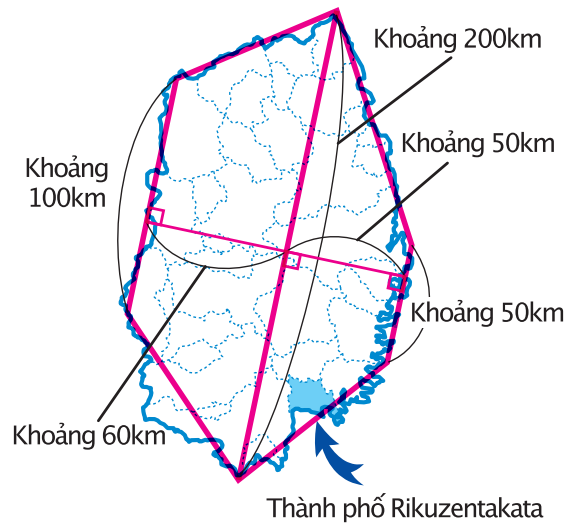

Hãy tính diện tích tương đối của tỉnh Iwate được ghép lại từ hai hình như hình bên trái tạo thành một hình lục giác.

Phép tính

Câu trả lời



⚽ Hiệp 1

Tháng 4 năm 2022, câu lạc bộ Frontale đại diện cho Nhật Bản tham dự Giải thi đấu các câu lạc bộ bóng đá châu Á nhằm chọn ra CLB số 1. Các đội cùng bảng lúc đó là Frontale (F), Ulsan Hyundai (U), Guangzhou FC (G), Johor Darul Ta'zim (J) tham gia thi đấu.

① Hãy viết tất cả các cặp trận đấu trong vòng bảng.

Câu trả lời

② Hãy điền tiếp các cặp thi đấu vào bảng bên phải để khẳng định một cách chắc chắn hơn nữa câu trả lời ở phần ①

③ Tổng số trận các đội bóng đã cùng gặp gỡ tranh tài theo vòng tròn là mấy trận?

Câu trả lời

F	U	G	J
○	○		
○		○	
			○



⚽ Hiệp 2

Chọn mua 3 loại sản phẩm trong 4 sản phẩm của nhà tài trợ, công ty đối tác, và cửa hàng của TP Kawasaki từ bảng dưới đây.

Chuối cổ động Kawasaki	Lẩu Shio chanko	Gạo cổ động Kawasaki 1kg	Mì trộn Mazetan	Mua cả 4 loại
200 Yên	500 Yên	750 Yên	850 Yên	2300 Yên

① Có mấy cách lựa chọn sản phẩm không mua trong 4 sản phẩm?

Câu trả lời

② Có mấy cách kết hợp 3 loại sản phẩm để mua

Câu trả lời

③ Tính tổng số tiền tối đa phải trả?

Câu trả lời



Hiệp 1

1 Hãy điền số thích hợp vào ()

① $5.13 = 1 \times () + 0.1 \times () + 0.01 \times ()$

② $6.02 = () \times 6 + () \times 2$

2 Hãy dùng mũi tên ↓ để chỉ vào giá trị của các số sau trên thanh thước dưới đây.

- ① 0.4 ② $\frac{1}{5}$ ③ 1.7 ④ 2.5 ⑤ $1\frac{3}{5}$ ⑥ 3.2

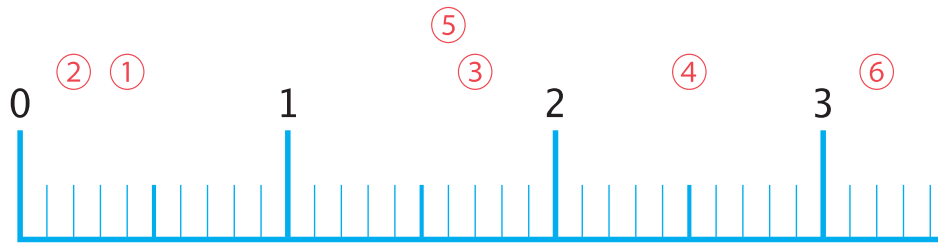

Hiệp 2

1 Hãy viết tất cả các ước số của các số sau đây.

① 2 () ② 3 ()

③ 5 () ④ 7 ()

2 Hãy viết tất cả các ước số của các số sau đây.

① 4 () ② 6 ()

③ 8 () ④ 9 ()

Ngày cảm ơn các cổ động viên (fan) năm 2022



① Ngày 23 tháng 7 năm 2022, CLB đã tổ chức ngày cảm ơn các cổ động viên (fan) sau 3 năm gián đoạn tại sân thi đấu quốc gia Todoroki. Đã có 6523 người tới tham dự.

Hãy làm tròn số người tham dự tới đơn vị hàng trăm.

Câu trả lời []

② Khi làm tròn số đến đơn vị hàng trăm thì từ số nào đến số nào sẽ làm tròn thành 6500 người?



Câu trả lời []



Số được làm tròn tới đơn vị hàng trăm được đếm theo từng số 100 một nhé.

Ví dụ như con số ranh giới giữa mốc 6500 và 6600 là bao nhiêu nhỉ? Hãy chú ý tới sự khác biệt của "ít hơn" hoặc "bằng" nhé!





Hiệp 1

Hãy điền A~E vào () sao cho nội dung đó phù hợp với tính chất của các hình tứ giác trong khung sau:

Hình thang

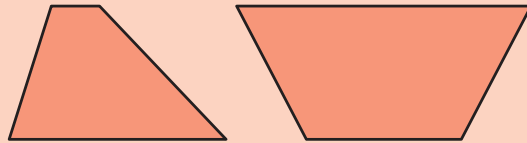

Hình bình hành

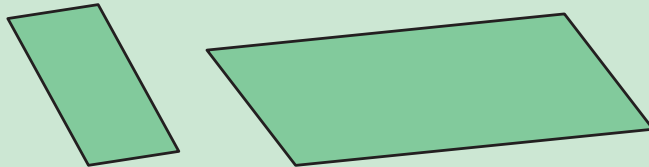

Hình thoi

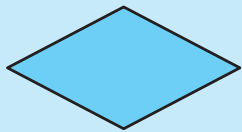

Hình vuông

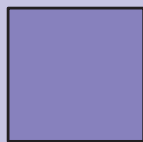

Hình chữ nhật



- A...Hai cặp cạnh đối xứng song song
- B...Tất cả các cạnh bằng nhau, tất cả các góc đều vuông
- C...Có một cặp cạnh đối xứng song song
- D...Tất cả các cạnh đều bằng nhau
- E...Tất cả các góc đều vuông

Hiệp 2

Các đường thẳng dưới đây là các đường chéo của tứ giác. Hãy cho biết tên các hình tứ giác được tạo bởi các đường chéo đó

①

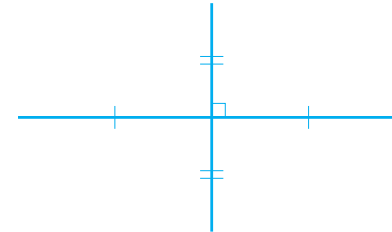

Câu trả lời

②

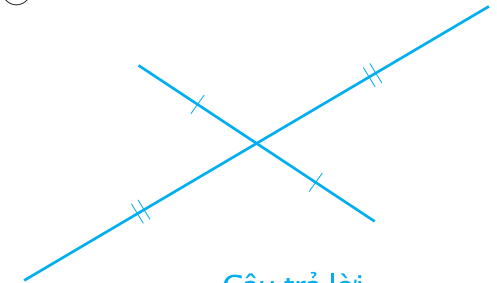

Câu trả lời

Trước khi nối các điểm trong hình, hãy tưởng tượng trong đầu về các hình tứ giác!



Kỷ niệm 26 năm ngày thành lập đội bóng! Cầu thủ Nakamura Kengo cũng gia nhập CLB Frontale tròn 1 năm, lại mang số áo là 26 nên sẽ cùng với con gái Nakamura Keina đang là học sinh năm cuối cấp một lớp 6. (tương đương với lớp 7 tại Việt Nam).

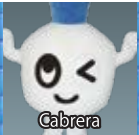

Hiệp 1

Hãy quan sát hình vẽ và tính các góc từ a đến o dưới đây.

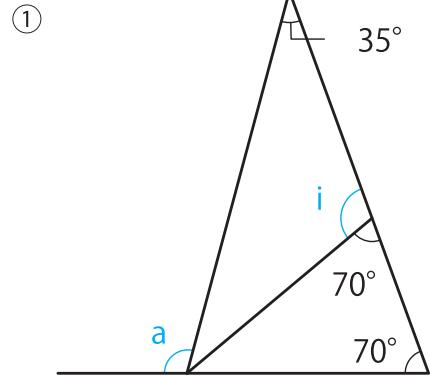

② Đường thẳng A và đường thẳng B song song với nhau.

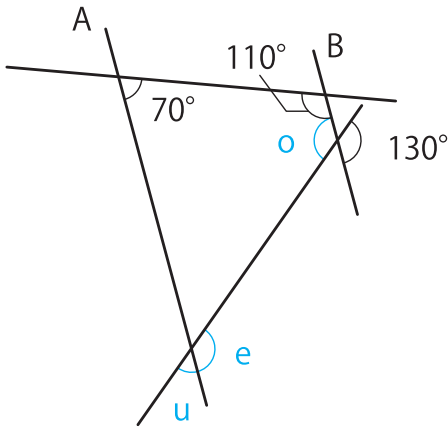

- a [] i []
- u [] e []
- o []

Hiệp 2

- ① Hình ① :Hãy vẽ đường thẳng đi qua điểm A và vuông góc với đường thẳng a
- Hình ② :Hãy vẽ đường thẳng song song với đường thẳng b đi qua điểm B.

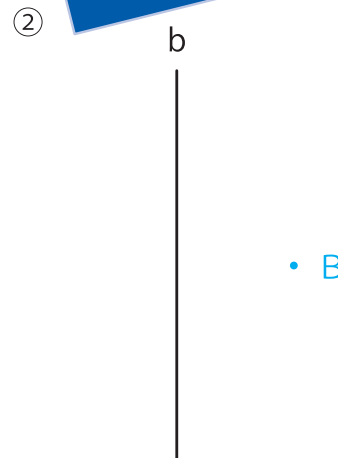
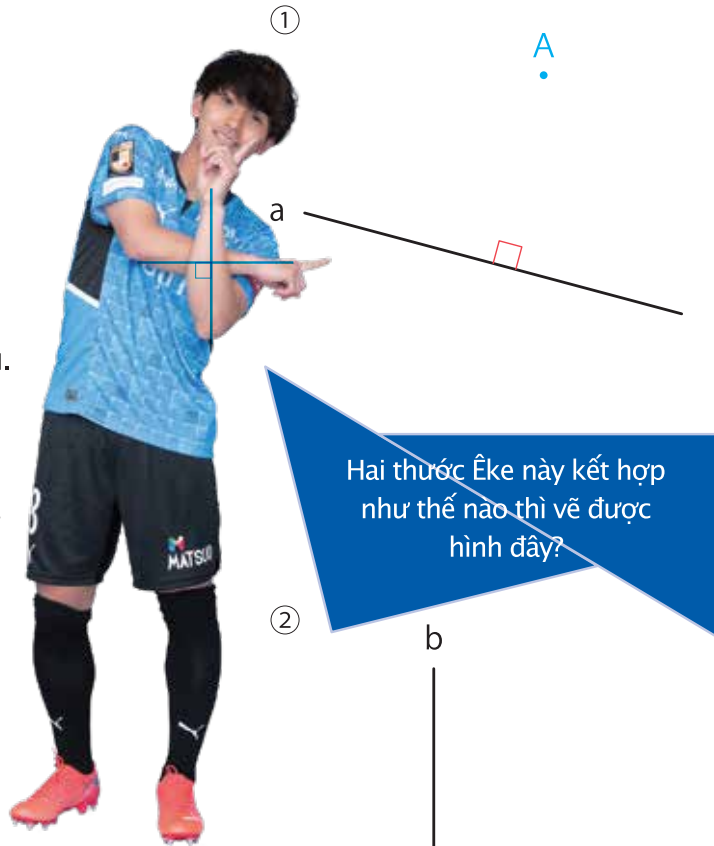

- ② Hãy vẽ hình đồng dạng với 3 hình tam giác ACB dưới đây. Hãy nêu cách vẽ:

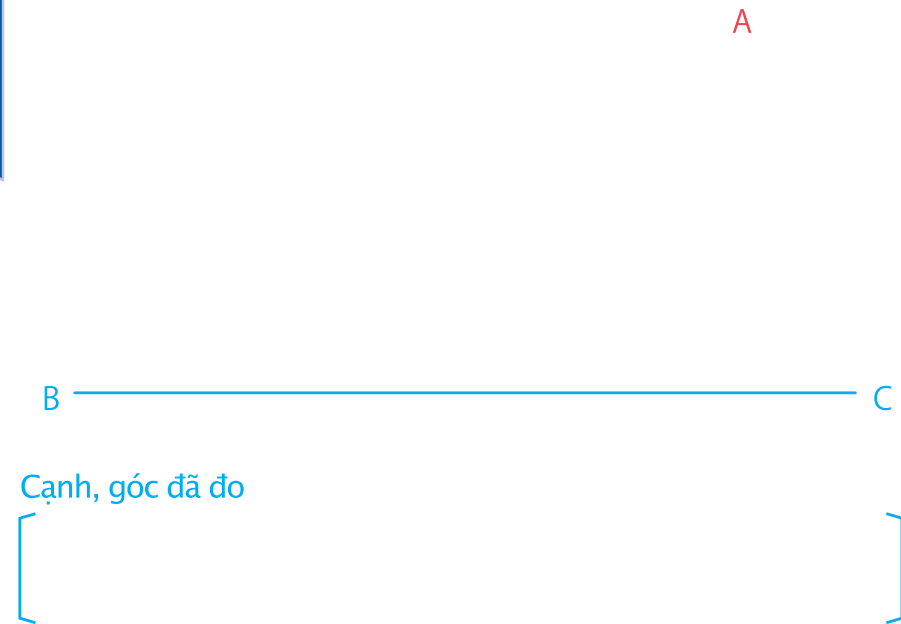
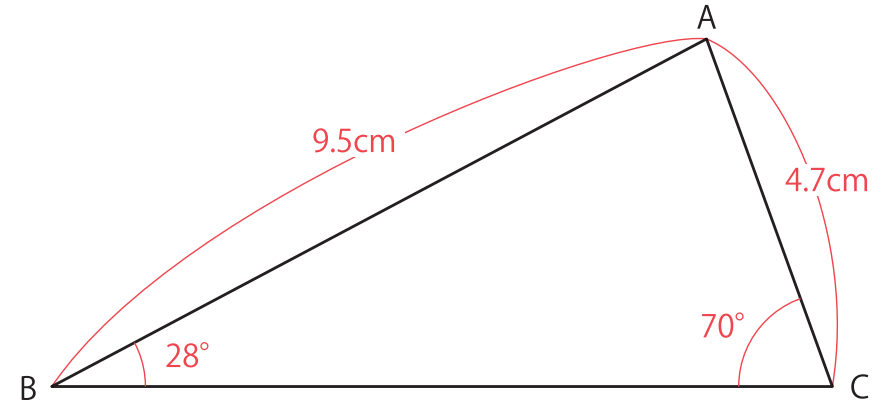



⚽ Hiệp 1

Quan sát hình hộp chữ nhật dưới đây và trả lời các câu hỏi:

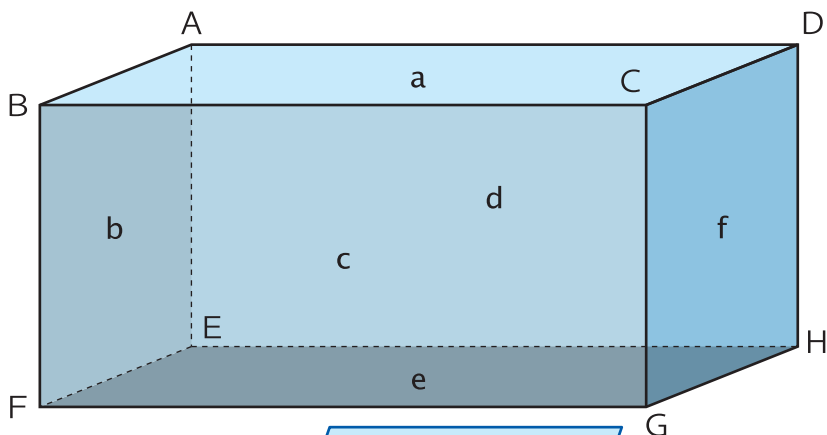

① Cạnh vuông góc với cạnh AB

Câu trả lời []

② Mặt song song với mặt a

Câu trả lời []

③ Cạnh vuông góc với mặt f

Câu trả lời []

Các bạn hãy lưu ý tới mối quan hệ giữa cạnh và mặt của hình và cùng suy nghĩ nhé.

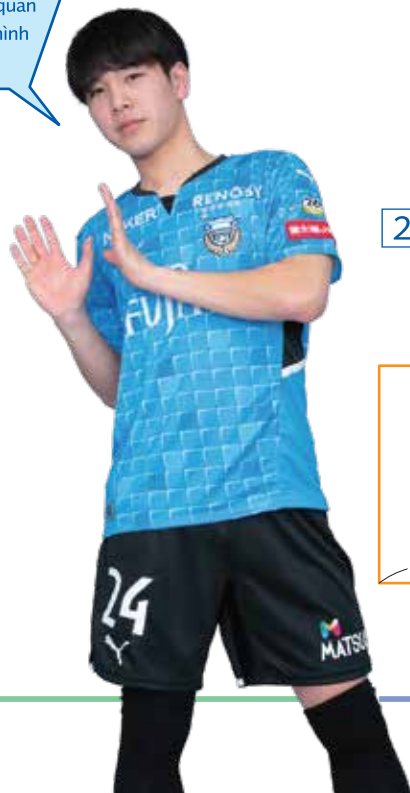

⚽ Hiệp 2

1 Hãy lựa chọn hình khai triển của hình hộp chữ nhật từ các hình ①~④ dưới đây.

①

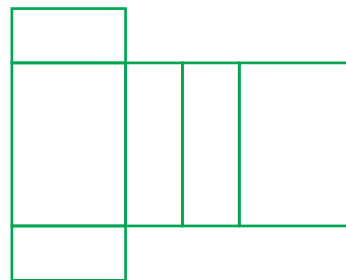

②

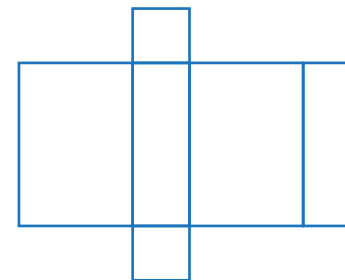

③

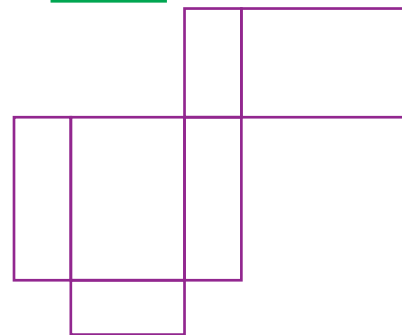

④

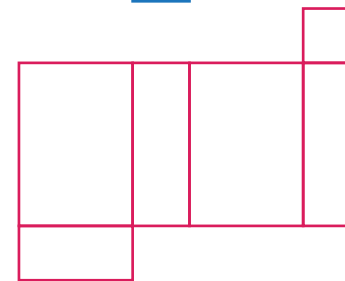

Câu trả lời []

2 Hãy tính thể tích của hình lăng trụ tam giác được tạo bởi hình khai triển dưới đây.

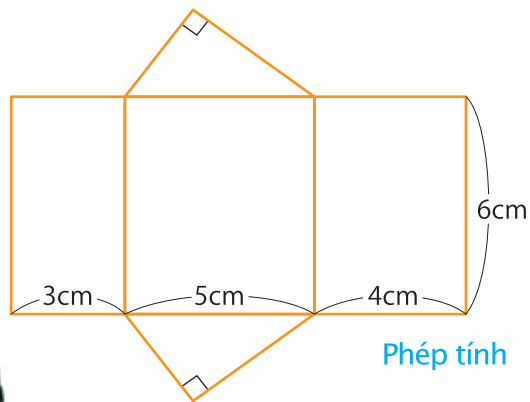

Phép tính

Hãy chú ý tới các góc vuông và suy nghĩ về chiều cao, cạnh đáy của tam giác nhé!



Câu trả lời []



★ Khởi động

Hãy lựa chọn các đơn vị phù hợp trong và điền vào ()

- ① 1000 lần ()
- ② 100 lần ()
- ③ $\frac{1}{10}$ ()
- ④ $\frac{1}{100}$ ()
- ⑤ $\frac{1}{1000}$ ()

- mm (m)
 - cm (c)
 - dm (d)
 - ha (h)
 - km (k)



Hệ mét được sử dụng ở rất nhiều quốc gia đấy!

⚽ Hiệp 1

1) Hãy viết các đơn vị phù hợp vào () trong bảng về các cách đo lường theo hệ mét dưới đây.

	1000 lần	100 lần	10 lần	1	$\frac{1}{10}$	$\frac{1}{100}$	$\frac{1}{1000}$
Chiều dài	1 ()	 	 	1 m	 	1 ()	1 ()
Diện tích	 	1 ()	 	1 a	 	 	
Thể tích	1 ()	 	 	1 L	1 ()	 	1 ()
Trọng lượng	1 ()	 	 	1 g	 	 	1 ()

• Hệ mét là cách tính đo lường khi biểu thị mối quan hệ giữa các đơn vị. Ví dụ như 10 lần, 100 lần, 1000 lần sẽ được biểu thị dưới dạng $(\frac{1}{10}, \frac{1}{100}, \frac{1}{1000})$

2) Hãy viết các số thích hợp điền vào () trong bảng đơn vị thời gian dưới đây.

1 Ngày	1 Giờ	1 Phút	1 Giây
() Giờ	() Phút	() Giây	

• Đơn vị đo thời gian không có mối quan hệ với hệ mét.

⚽ Hiệp 2

Điền đơn vị vào ()

- ① Diện tích bồn hoa Khoảng 3 ()
- ② Diện tích phòng học Khoảng 60 ()
- ③ Thể tích nước trong xô Khoảng 8 ()
- ④ Lượng sữa bữa trưa Khoảng 200 ()
- ⑤ Trọng lượng cục tẩy Khoảng 20 ()
- ⑥ Trọng lượng con voi Khoảng 5 ()
- ⑦ Thời gian chạy nước rút 30m Khoảng 4 ()
- ⑧ Chiều dài một chiếc xe buýt Khoảng 10 ()
- ⑨ Diện tích bao thư Khoảng 150 ()



Biết kích thước đồ dùng cá nhân của bạn rất hữu ích vì bạn có thể ước tính số lượng!





Toán nâng cao Kawasaki Frontale tới Việt Nam!



Ngày 21/9/2023 là ngày kỷ niệm 50 năm thiết lập quan hệ ngoại giao Việt Nam – Nhật Bản. Hiện nay, Nhật Bản là một trong 3 nước là đối tác thương mại lớn nhất của Việt Nam. Không chỉ trong lĩnh vực thương mại, các hoạt động giao lưu chính trị, văn hoá, thể thao cũng rất sôi nổi.

1 So với nhiều nước trên thế giới, Việt Nam và Nhật Bản có nhiều điểm tương đồng về địa hình giáp biển và có nhiều đồi núi.

Khoảng cách giữa hai miền Nam – Bắc của toàn lãnh thổ Việt Nam bằng 1.1 lần Nhật Bản. Hỏi chiều dài giữa hai miền Nam – Bắc của Việt Nam là khoảng bao nhiêu km?

Phép tính:

Câu trả lời []

2 Cũng như Nhật Bản, lương thực chủ yếu ở Việt Nam là lúa gạo. Sản lượng gạo của Việt Nam hiện nay đứng thứ 5 trên thế giới và sản lượng này gấp 4.5 lần của Nhật Bản.

Hỏi sản lượng gạo của Nhật Bản khoảng bao nhiêu tấn một năm? Hãy là tròn thương đến hàng chục.

Phép tính:

Sản lượng gạo (2020)

	Tên nước	Sản lượng gạo tương đối
Thứ 1	Trung Quốc	214 triệu tấn
Thứ 2	Ấn Độ	179 triệu tấn
Thứ 3	Bangladesh	55 triệu tấn
Thứ 4	Indonesia	55 triệu tấn
Thứ 5	Việt Nam	43 triệu tấn
...
Thứ 12	Nhật Bản	?
...

Câu trả lời []

3 Với địa hình nhiều đồi núi, tắc đường thường xuyên xảy ra như ở Việt Nam thì xe máy là phương tiện được sử dụng rất nhiều. Việt Nam là nước có số lượng xe máy lớn thứ 3 thế giới sau Ấn Độ và Trung Quốc.



① Số lượng xe máy ở Việt Nam năm 2020 là $\frac{24}{49}$ xe trên 1 người. Hãy tính số lượng xe máy của Việt Nam khi dân số Việt Nam khoảng 98 triệu người sử dụng.

Phép tính:

Câu trả lời []

② Xe máy sản xuất tại Nhật Bản vừa tiết kiệm nhiên liệu vừa bền nên được người Việt Nam rất yêu thích. Hiện nay, có khoảng 47 triệu xe máy tại Việt Nam do Nhật sản xuất. Hỏi xe máy Nhật sản xuất chiếm khoảng bao nhiêu % số xe máy của Việt Nam? Hãy làm tròn thương đến hàng

Phép tính:

Câu trả lời []



Gạo ở Việt Nam được sử dụng rất đa dạng. Gỏi cuốn được gói từ bánh tráng Phở cũng được làm từ gạo đấy.



Tháng 7 năm 2022. CLB hàng đầu của Pháp là PSG (Paris Saint Germain) đã tới Nhật Bản. PSG là câu lạc bộ sở hữu những ngôi sao đỉnh cao thế giới như Messi, Neymar, Mbappe, v.v. được gọi là “Những cầu thủ nổi tiếng đắt giá nhất thế giới”. PSG đã có trận đấu giao hữu với 3 câu lạc bộ J1 League của Nhật Bản. Trong đó, ngày lễ kỷ niệm 20 tháng 7, PSG đã thi đấu trận đầu tiên với câu lạc bộ Kawasaki Frontale!



1 Bảng dưới đây là tổng hợp những cú sút của hai đội.

	Hiệp 1	Hiệp 2
Kawasaki Frontale	4	6
PSG	10	9



① Hãy đọc các câu nội dung dưới đây và biểu thị bằng tỉ lệ đơn giản nhất.

A Tỉ lệ số lần sút bóng ở hiệp 1 của đội Kawasaki Frontale và đội PSG

Câu trả lời []

B Tỉ lệ số lần sút bóng ở hiệp 2 của đội Kawasaki Frontale và đội PSG

Câu trả lời []

② Từ tỉ lệ sút bóng ở A và B của phần ①, hãy điền vào () một nội dung có thể dự đoán được.

() Tỉ lệ số lần sút bóng của đội Kawasaki Frontale so với số lần sút bóng của PSG ở hiệp 2 thấp hơn hiệp 1.

() Tỉ lệ số lần sút bóng của đội Kawasaki Frontale so với số lần sút bóng của PSG không thay đổi ở cả hai hiệp.

() Tỉ lệ số lần sút bóng của đội Kawasaki Frontale so với số lần sút bóng của PSG ở hiệp 2 cao hơn hiệp 1.

2 ① Số khán giả tới xem trận đấu này là 64922 người. Đây là số lượng khán giả nhiều nhất trong lịch sử các trận đấu bóng đá đã diễn ra tại sân vận động quốc gia, vượt qua con số 63638 người tới xem trận đấu của đội tuyển Nhật Bản với đội tuyển Brazil được tổ chức vào tháng 6. Hãy làm tròn số 64922 người đến chữ số hàng nghìn.

Câu trả lời []

② Câu lạc bộ Kawasaki Frontale thành lập năm 1997, tới nay đã được 26 năm. Ở thời điểm mới thành lập, số khán giả tới xem mỗi trận đấu chỉ khoảng 3000 người. Hỏi số lượng khán giả tới xem trận đấu với PSG gấp bao nhiêu lần số khán giả tới sân xem những trận đấu ở thời điểm mới thành lập? Hãy làm tròn kết quả đến hàng đơn vị.

Phép tính:

Câu trả lời []

Cảm ơn các bạn đã luôn ủng hộ chúng tôi! Chúng tôi cũng luôn ủng hộ các bạn để các bạn có thể cất cánh bay tới tương lai!



Giải thưởng Frontale Spirit

Trao tặng

Em : _____

Lớp: _____

Em đã luôn giữ vững tinh thần học hỏi, nỗ lực hết mình và hoàn thành tất cả các phần thi đấu trong Toán nâng cao Frontale.
Chúng tôi nhiệt liệt tuyên dương thành tích của em.

Ngày Tháng Năm

Ban biên tập Toán nâng cao Kawasaki Frontale



Kawasaki Frontale
Thành viên CLB năm 2022



HỌ TÊN

Vị trí

SỐ ÁO

1. Biệt danh
2. Ngày sinh
3. Nơi sinh
4. Chiều cao/cân nặng
5. Đội bóng từng tham gia

CHANATHIP

Tiền vệ

18

1. Chana, Jay
2. 5/10/1993
3. Tỉnh Nakhon Pathom, Thái Lan
4. 158cm/ 56kg
5. Hokkaido Konsadore Sapporo

TONO DAIYA

Tiền đạo

19

1. Daiya
2. 14/3/1999
3. Tp. Fujieda, tỉnh Shizuoka
4. 166cm/ 66kg
5. Avispa Fukuoka

CHINEN KEI

Tiền đạo

20

1. Chinen
2. 17/3/1995
3. Huyện Shimajiri, tỉnh Okinawa
4. 177cm/ 73kg
5. Oita Trinita

ANDO SHUNSUKE

Thủ môn

21

1. Ando, Anchan
2. 10/8/1990
3. Quận Setagaya, Tokyo
4. 185cm/ 81 kg
5. Shonan Bellmare



HAYASAKA YUKI

Thủ môn

22

1. Yuki, Haya
2. 22/5/1999
3. Quận Ota, Tokyo
4. 184cm/ 78kg
5. ĐH Toin Yokohama (tỉnh Kanagawa)



MARCINHO

Tiền đạo

23

1. Marcinho
2. 16/5/1995
3. Rio De Janeiro, Brasil
4. 173cm/ 64kg
5. Chongqing Liangjiang Athletic (Trung Quốc)



MIYAGI TEN

Tiền đạo

24

1. Ten
2. 2/6/2001
3. Tp. Kawasaki, tỉnh Kanagawa
4. 177cm/ 70kg
5. Kataller Toyama



MATSUI RENJI

Tiền vệ

25

1. Renji
2. 27/2/2000
3. Tp. Iwaki, tỉnh Fukushima
4. 178cm/ 73kg
5. ĐH Hosei (Tokyo)



EINAGA TAKATORA

Tiền vệ

26

1. Takatora, Takamaru
2. 7/4/2003
3. Tp. Kobe, tỉnh Hyogo
4. 168 cm/ 60kg
5. THPT Kokoku, Osaka



TANNO KENTA

Thủ môn

27

1. Tanno, Tanchan
2. 30/8/1986
3. Tp. Sendai, tỉnh Miyagi
4. 186cm/ 80kg
5. Cerezo Osaka



IGARASHI TAIYO

Tiền vệ

28

1. Taiyo
2. 14/4/2003
3. Tp. Sagami, tỉnh Kanagawa
4. 172cm/ 60kg
5. Kawasaki Frontale U-18



TAKAI KOTA

Hậu vệ

29

1. Kota
2. 4/9/2004
3. Tp. Yokohama, tỉnh Kanagawa
4. 192cm/ 84kg
5. Kawasaki Frontale U-15
*đăng ký loại 2



TANABE SHUTO

Hậu vệ

30

1. Shuto
2. 5/5/2002
3. Soraku, Kyoto
4. 180cm/ 73kg
5. THPT Shizuoka Gakuen (tỉnh Shizuoka)



YAMAMURA KAZUYA

Tiền vệ

31

1. Yama
2. 2/12/1989
3. Tp. Nagasaki, tỉnh Nagasaki
4. 186cm/ 80kg
5. Cerezo Osaka



IENAGA AKIHIRO

Tiền vệ

41

1. Aki
2. 13/6/1986
3. Tp. Nagaokakyo, Kyoto
4. 173cm/ 70kg
5. Omiya Ardija



FRONTA

Linh vật

1. Fronta
2. 14/3/1999
3. Tp. Kawasaki, tỉnh Kanagawa
4. 7cm/ 7kg
5. Độc quyền của Kawasaki Frontale



CABRERA

Linh vật

1. Cabrera
2. Ngày cú cái (7/7)
3. Tp. Kawasaki, tỉnh Kanagawa
4. 7 cm/ 7kg
5. Độc quyền của Kawasaki Frontale



WARUNTA

Linh vật

1. Waruta
2. 14/3/1999
3. Tp. Kawasaki, tỉnh Kanagawa
4. 7 cm/ 7kg
5. Tam thời cũng là Độc quyền của Kawasaki Frontale



Bạn SHIZUKI

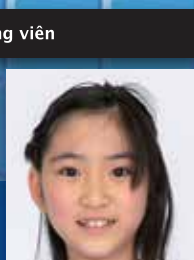

Bạn HONOKA

~ Bối cảnh và lí do thực hiện/ 作成にあたって ~

Kawasaki Frontale là câu lạc bộ bóng đá thuộc giải đấu J-League, một giải bóng đá chuyên nghiệp ở Nhật Bản được thành lập vào năm 1993. Kawasaki Frontale có mối quan hệ lâu dài với Việt Nam với nhiều hoạt động hợp tác liên tục được tổ chức, ví dụ có việc tham gia với tư cách đội bóng dẫn đầu trong Giải đấu giao hữu “TOKYU Binh Duong Garden City 2013”, được tổ chức tại tỉnh Bình Dương vào năm 2013, phái cử huấn luyện viên đến học viện đào tạo của câu lạc bộ bóng đá Việt Nam và tổ chức “Giải bóng đá thiếu niên quốc tế U-13”. Vào tháng 5 năm 2021, Kawasaki Frontale và công ty TNHH Becamex Tokyu – Công ty đang xây dựng và phát triển đô thị tại thành phố Mới Bình Dương đã ký kết thỏa thuận cơ bản, thành lập trường học bóng đá dành cho trẻ em đầu tiên của câu lạc bộ J-League tại Việt Nam và tổ chức đào tạo bóng đá cho trẻ em trong khu vực.

Ngoài ra, bên cạnh hoạt động chính là bóng đá, Kawasaki Frontale cũng nỗ lực tổ chức các hoạt động đóng góp cho cộng đồng địa phương và đã thực hiện nhiều hoạt động hướng tới đóng góp cho xã hội tại Nhật Bản. Từ năm 2022, thông qua dự án chung “Triển khai các hoạt động hỗ trợ liên quan đến trường đào tạo bóng đá tại nước ngoài, hướng đến phục vụ các vấn đề xã hội và Mục tiêu phát triển bền vững (SDGs)” phối hợp giữa JICA và J-League, song song với hoạt động của trường đào tạo bóng đá cho trẻ em, Kawasaki Frontale cũng nỗ lực triển khai các hoạt động có liên kết với cộng đồng địa phương tại Việt Nam tận dụng những kinh nghiệm đã có khi triển khai tại các địa phương ở Nhật Bản.

Các hoạt động đang được triển khai bao gồm chương trình “Nâng cao sức khỏe” và “Luyện tập toán nâng cao”. Trong chương trình nâng cao sức khỏe, Kawasaki Frontale đang thử nghiệm giới thiệu các hoạt động tăng cường sức khỏe đang được thực hiện tại Nhật Bản, với các bài tập như “đi bộ với gậy” có tác dụng giải quyết tình trạng thiếu vận động và phòng ngừa việc cần có người chăm sóc đặc biệt Sách luyện tập toán nâng cao là bản dịch tiếng Việt của các bài luyện tập được Kawasaki Frontale biên soạn với mục đích giúp trẻ em ở thành phố Kawasaki học toán theo cách thú vị hơn và đã được phân phát tới khoảng 12,000 học sinh lớp 6 ở tất cả 114 trường tiểu học công lập và 3 trường dành cho trẻ em có nhu cầu đặc biệt trong toàn thành phố. Với mong muốn đem đến niềm vui học toán cho các trẻ em Việt Nam, cuốn sách đã được biên dịch và sản xuất để dành tặng cho các em.

Chúng tôi hi vọng rằng với sự góp mặt của các cầu thủ CLB Kawasaki Frontale, với chủ đề bóng đá và văn hóa của hai nước Việt Nam – Nhật Bản được lồng ghép trong các bài tập, cuốn sách này sẽ đem tới cho các bạn nhỏ những cảm nhận như “Học toán thật là vui!”, hay “Các cầu thủ Kawasaki Frontale và Nhật Bản thật gần gũi!”.

川崎フロンターレは1993年設立の日本のプロサッカーリーグ「Jリーグ」に所属するサッカークラブです。川崎フロンターレとベトナムの関係は長く、2013年にビンズオン省で開催された「東急ビンズオンガーデンシティカップ2013」にトップチームが参加したのをはじめ、現地サッカークラブのアカデミーへの指導者の派遣、国際ユースカップの開催など、様々な活動を継続して展開しています。2021年5月にはビンズオン新都市の開発を行うベカムエクス東急と基本協定を締結し、ベトナム初のJリーグクラブによる現地の児童向けのサッカースクールを開校し、現地の子どもたちに指導しています。

また、川崎フロンターレは、サッカーの興行を核としつつも、地域社会への貢献を目指した活動に取り組んでおり、これまで日本国内において様々な社会貢献活動を行ってきました。2022年からは「JICA・Jリーグ共同提案事業：SDGs及び社会課題に挑むスクール事業の海外展開」を通じて、サッカースクールを子どもたちに提供する傍ら、川崎フロンターレが国内で実践してきた地域に根差し、地域と連携した活動のベトナムでの展開に挑戦しています。

その取り組みが、「健康促進活動」と「算数ドリル」です。健康促進活動は、川崎フロンターレが日本で実践している「ポールウォーキング」等の運動不足解消、介護予防に役立つ健康増進プログラムを試験的にベトナムに導入しています。算数ドリルは、川崎フロンターレが川崎市内の子ども達に楽しく算数を学んでもらえるようにと作成し、川崎市内の全114市立小学校6年生、及び特別支援学校3校の合計約1万2千人に配布された教材をベトナム語訳するものです。ベトナムの子ども達にも楽しく算数を学んでもらえるよう準備してまいりましたが、この度本書が完成致しました。

川崎フロンターレの選手が掲載され、サッカーや日本・ベトナムの文化をテーマとする本書により、「算数が楽しかった!」「川崎フロンターレや日本を身近に感じるようになった!」と一人でも多くの子どもたちに感じていただけることを願っています。

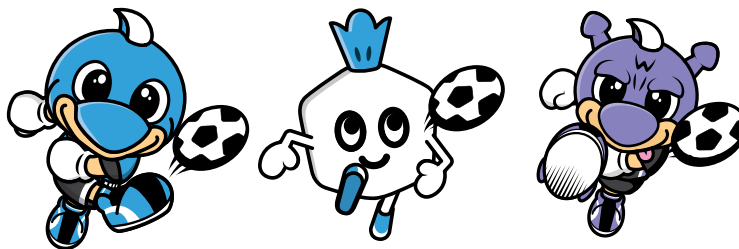

Họ Tên:..... Lớp:.....

Toán nâng cao Kawasaki Frontale

Kế hoạch/ Sản xuất: Kawasaki Frontale Co., Ltd
213-0013 4-8-52 Suenaga, Takatsu Ward, Kawasaki City,
Kanagawa Pre, Japan
<https://www.frontale.co.jp/>
Biên soạn: KAWASAKI FRONTALE Co., Ltd
Hợp tác triển khai và in ấn: Cơ quan Hợp tác Quốc tế Nhật Bản (JICA)

