

ក្រមរដ្ឋប្បវេណី

និង

ក្រមនីតិវិធីរដ្ឋប្បវេណី

សមិទ្ធផលរបស់

គម្រោងអភិវឌ្ឍន៍ប្រព័ន្ធច្បាប់ និងតុលាការ

ក្រសួងយុត្តិធម៌

មេរៀនស្តីពី
ក្រមរដ្ឋប្បវេណី
និង
ក្រមនីតិវិធីរដ្ឋប្បវេណី

ភាគ ៣

រៀបរៀងដោយ
គម្រោងអភិវឌ្ឍន៍ប្រព័ន្ធច្បាប់ និងតុលាការ
ក្រសួងយុត្តិធម៌
រាជបណ្ឌិតសភាវិជ្ជាជីវៈតុលាការ
គណៈមេធាវីនៃព្រះរាជាណាចក្រកម្ពុជា
សាកលវិទ្យាល័យភូមិន្ទនីតិសាស្ត្រ និងវិទ្យាសាស្ត្រសេដ្ឋកិច្ច

បោះពុម្ពលើកទី ១

នៅ **ភ្នំពេញ** ខែ មីនា ឆ្នាំ ២០១៧

មេរៀនស្តីពី
" ក្រុមរដ្ឋប្បវេណី និង ក្រុមនីតិវិធីរដ្ឋប្បវេណី "
ភាគ ៣

បោះពុម្ពនៅរាជធានីភ្នំពេញ ឆ្នាំ២០១៧

ដោយគម្រោងអភិវឌ្ឍន៍ប្រព័ន្ធប្រាសាទ និងគុណភាព ដំណាក់កាលទី ៤

របស់ក្រសួងយុត្តិធម៌នៃព្រះរាជាណាចក្រកម្ពុជា

និងទីភ្នាក់ងារសហប្រតិបត្តិការអន្តរជាតិនៃប្រទេសជប៉ុន (JICA)

រក្សាសិទ្ធិនិពន្ធ និងថតចម្លងដោយគម្រោងអភិវឌ្ឍន៍ប្រព័ន្ធ ប្រាសាទ និងគុណភាព

ដំណាក់កាលទី ៤ របស់ក្រសួងយុត្តិធម៌

និងទីភ្នាក់ងារសហប្រតិបត្តិការអន្តរជាតិនៃប្រទេសជប៉ុន (JICA)

ISBN-13:978-99963-26-11-0

បុព្វកថា

សៀវភៅនេះ គឺជាសមិទ្ធផលដ៏មានសារសំខាន់មួយដែលត្រូវបានចងក្រងរៀបចំឡើងតាមរយៈគម្រោងអភិវឌ្ឍន៍ប្រព័ន្ធច្បាប់ និងតុលាការ ដំណាក់កាលទី៤ របស់ក្រសួងយុត្តិធម៌នៃព្រះរាជាណាចក្រកម្ពុជា និងទីភ្នាក់ងារសហប្រតិបត្តិការណ៍អន្តរជាតិនៃប្រទេសជប៉ុន (ហៅកាត់ថា JICA)។ ក្រសួងយុត្តិធម៌នៃព្រះរាជាណាចក្រកម្ពុជា និងទីភ្នាក់ងារ JICA បានសហការគ្នាដើម្បីអភិវឌ្ឍន៍ប្រព័ន្ធច្បាប់លើវិស័យរដ្ឋប្បវេណីចាប់តាំងពីដើមឆ្នាំ១៩៩៩ តាមរយៈគម្រោងអភិវឌ្ឍន៍វិស័យច្បាប់ និងតុលាការ ដំណាក់កាលទី១ ដល់ទី៣។ នៅក្នុងដំណាក់កាលទី១ ដល់ទី៣ គម្រោងបានសម្រេចនូវសេចក្តីព្រាងក្រមរដ្ឋប្បវេណី និង ក្រមនីតិវិធីរដ្ឋប្បវេណី រួមទាំងច្បាប់ និង បទដ្ឋានគតិយុត្តដទៃទៀតដែលចាំបាច់ក្នុងការអនុវត្តក្រមរដ្ឋប្បវេណី និង ក្រមនីតិវិធីរដ្ឋប្បវេណី។ ក្រមនីតិវិធីរដ្ឋប្បវេណីត្រូវបានដាក់ឱ្យអនុវត្តទូទាំងប្រទេសនៅខែកក្កដា ឆ្នាំ២០០៧ ចំណែកក្រមរដ្ឋប្បវេណីត្រូវបានប្រកាសឱ្យប្រើនៅក្នុងឆ្នាំ២០០៧ ព្រមទាំងត្រូវបានដាក់ឱ្យអនុវត្តនៅក្នុងខែធ្នូ ឆ្នាំ២០១១។

ក្រមរដ្ឋប្បវេណី និង ក្រមនីតិវិធីរដ្ឋប្បវេណី គឺមានសារសំខាន់នៅក្នុងនីតិវិធីរដ្ឋប្បវេណី ដូច្នោះ អ្នកអនុវត្តច្បាប់ត្រូវតែពង្រីកនូវការយល់ដឹងរបស់ខ្លួនឱ្យបានស៊ីជម្រៅ និង ទូលំទូលាយទាក់ទងនឹងក្រមរដ្ឋប្បវេណី និង ក្រមនីតិវិធីរដ្ឋប្បវេណី។

គម្រោងនៅក្នុងដំណាក់កាលទី៤នេះ ត្រូវបានចាប់ផ្តើមនៅក្នុងខែមេសា ឆ្នាំ២០១២ ក្រោមការដឹកនាំដ៏ខ្ពង់ខ្ពស់របស់ឯកឧត្តម **អង្គ វង្សវឌ្ឍនា** រដ្ឋមន្ត្រីនៃក្រសួងយុត្តិធម៌ដែលជាប្រធានគម្រោង និងលោកជំទាវ **ចាន់ សុទ្ធាវិ** រដ្ឋលេខាធិការនៃក្រសួងយុត្តិធម៌ និង ឯកឧត្តម **ឈន ព្រលឹង** ប្រធានរាជបណ្ឌិតសភាវិជ្ជាជីវៈតុលាការ ដែលអ្នកគ្រប់គ្រងគម្រោង រួមទាំងមានការជួយសម្របសម្រួលពីឯកឧត្តម **ម៉ីន ហុន** អតីតប្រធានគណៈមេធាវីនៃព្រះរាជាណាចក្រកម្ពុជា និង ឯកឧត្តម **លុយ ចន្ទឃ្លា** សាកលវិទ្យាធិការនៃសាកលវិទ្យាល័យភូមិន្ទនីតិសាស្ត្រ និង វិទ្យាសាស្ត្រសេដ្ឋកិច្ច។ គម្រោងនេះអាចដំណើរទៅបានដោយមានការជួយឧបត្ថម្ភផ្នែកបច្ចេកទេសពីទីភ្នាក់ងារ JICA តាមរយៈជំនាញការជាច្រើន។ នៅក្នុងគម្រោងដំណាក់កាលទី៤នេះ មានកញ្ញា Nishimura Emiko និងលោក Matsubara Sadao (អតីតជំនាញការ និងប្រធានទីប្រឹក្សាច្បាប់) និង លោក Tsuji Yasuhiko ដែលជាជំនាញការ និងជាប្រធានទីប្រឹក្សាច្បាប់។ គម្រោងក្នុងដំណាក់កាលទី៤នេះ មានគោលដៅក្នុងការពង្រឹងសមត្ថភាពដល់អ្នកអនុវត្តច្បាប់នៅក្នុងព្រះរាជាណាចក្រកម្ពុជា ដើម្បីអនុវត្តក្រមរដ្ឋប្បវេណី និង ក្រមនីតិវិធីរដ្ឋប្បវេណីឱ្យមានប្រសិទ្ធភាព។ ម្យ៉ាងវិញទៀត ស្ថាប័នសំខាន់ៗនៅក្នុងវិស័យច្បាប់ដែលបានចូលរួមនៅក្នុងគម្រោងនេះមានដូចជា ក្រសួងយុត្តិធម៌ រាជបណ្ឌិតសភាវិជ្ជាជីវៈតុលាការ គណៈមេធាវីនៃព្រះរាជាណាចក្រកម្ពុជា និងសាកលវិទ្យាល័យភូមិន្ទនីតិសាស្ត្រ និង វិទ្យាសាស្ត្រសេដ្ឋកិច្ច។ ស្ថាប័ននីមួយៗ បានបង្កើតនូវក្រុមការងារដើម្បីពិភាក្សានូវបញ្ហាដែលទាក់ទងនឹងទ្រឹស្តី ក៏ដូចជាបញ្ហាដែលទាក់ទងនឹងការអនុវត្តជាក់ស្តែងដែលកើតមានឡើងទាក់ទងនឹងក្រមរដ្ឋប្បវេណី និង ក្រមនីតិវិធីរដ្ឋប្បវេណី ជាមួយនឹងជំនាញការជនជាតិជប៉ុន។ ជាគោលការណ៍ ក្រុមការងារនីមួយៗត្រូវជួបប្រជុំ ១ដងក្នុងមួយសប្តាហ៍។ បន្ថែមពីលើក្រុមការងារប្រចាំ

សប្តាហ៍ កិច្ចប្រជុំក្រុមការងារចម្រុះត្រូវបានធ្វើឡើងជារៀងរាល់ ៣ ឬ ៤ខែម្តង ដោយមានការចូលរួមពី ក្រុមការងារទាំងបួនស្ថាប័ន ដើម្បីពិភាក្សាលើបញ្ហាច្បាប់សំខាន់ៗ។

សៀវភៅនេះ គឺជាកម្រងឯកសារដែលបានបង្កើតឡើងដោយក្រុមការងារទាំងបួនស្ថាប័ន ដែលមាន ដូចជា របាយការណ៍នៃការពិភាក្សា សំណួរចម្លើយ ឯកសារមេរៀន រួមទាំងឯកសារសិក្ខាសាលា។ ខ្លឹមសារ នៃឯកសារទាំងនេះ គឺជាប្រធានបទសំខាន់ៗដែលទាក់ទងនឹងក្រមរដ្ឋប្បវេណី និង ក្រមនីតិវិធីរដ្ឋប្បវេណី ព្រមទាំងរាប់បញ្ចូលនូវករណីជាក់ស្តែង និង ករណីជាលក្ខណៈទ្រឹស្តីផងដែរ។ ដូច្នោះ សៀវភៅនេះមាន អត្ថប្រយោជន៍ និង ប្រមូលផ្តុំនូវព័ត៌មានសំខាន់ៗសម្រាប់អនុវត្តច្បាប់នៅក្នុងព្រះរាជាណាចក្រកម្ពុជា។

យើងខ្ញុំសង្ឃឹមថា សៀវភៅនេះអាចនឹងជួយដល់អ្នកអនុវត្តច្បាប់ក្នុងការពង្រីកនូវការយល់ដឹងរបស់ ខ្លួនឲ្យកាន់តែស៊ីជម្រៅទាក់ទងនឹងក្រមរដ្ឋប្បវេណី និង ក្រមនីតិវិធីរដ្ឋប្បវេណី។

កំណត់សម្គាល់៖

សៀវភៅមេរៀនស្តីពី “ក្រមរដ្ឋប្បវេណី និង ក្រមនីតិវិធីរដ្ឋប្បវេណី” ត្រូវបានរៀបចំចងក្រងចំនួន ៣លើក ដោយ៖

លើកទី១៖

សៀវភៅមេរៀនស្តីពី “ក្រមរដ្ឋប្បវេណី និង ក្រមនីតិវិធីរដ្ឋប្បវេណី” ភាគ១ ត្រូវបានចងក្រងឡើង ជាលើកទី១ ដោយយកសមិទ្ធផលដែលសម្រេចបាននៅក្នុងឆ្នាំ២០១២ និង ឆ្នាំ២០១៣ ព្រមទាំងត្រូវ បានបោះពុម្ពលើកទី១ នៅក្នុងខែធ្នូ ឆ្នាំ២០១៥។

លើកទី២៖

សៀវភៅមេរៀនស្តីពី “ក្រមរដ្ឋប្បវេណី និង ក្រមនីតិវិធីរដ្ឋប្បវេណី” ភាគ២ ត្រូវបានចងក្រងឡើង ជាលើកទី២ ដែលបន្តខ្លឹមសារពីសៀវភៅភាគ១ ដោយយកសមិទ្ធផលដែលសម្រេចបាននៅក្នុង ឆ្នាំ២០១៤ ឆ្នាំ២០១៥ និង ឆ្នាំ២០១៦ ព្រមទាំងត្រូវបានបោះពុម្ពលើកទី១ នៅក្នុងខែធ្នូ ឆ្នាំ២០១៥។ ។

លើកទី៣៖

សៀវភៅមេរៀនស្តីពី “ក្រមរដ្ឋប្បវេណី និង ក្រមនីតិវិធីរដ្ឋប្បវេណី” ភាគ៣ ជាសៀវភៅដែលបន្ត ខ្លឹមសារពីសៀវភៅភាគ២ ហើយត្រូវបានចងក្រងឡើងជាលើកទី៣ ដោយយកសមិទ្ធផលដែលសម្រេច បានចាប់ពីដើមឆ្នាំ២០១៦ រហូតដល់ដើមឆ្នាំ២០១៧ ហើយមិនឆ្លុះបញ្ចាំងអំពីទស្សនៈជាផ្លូវការរបស់ អាជ្ញាធរពាក់ព័ន្ធនៅក្នុងព្រះរាជាណាចក្រកម្ពុជាឡើយ។ ឯកសារមេរៀនលើកទី៣ នេះត្រូវបានបោះពុម្ព នៅក្នុងខែមីនា ឆ្នាំ២០១៧។

**ក្រុមការងារ
ក្រសួងយុត្តិធម៌**

មាតិកា

ទំព័រ

គន្ថីទី៤ កាតព្វកិច្ច..... 1

ជំពូកទី៥: ការទទួលបន្ទុកហានិភ័យ 1

១. សញ្ញាណទូទៅ..... 1

២. លក្ខខណ្ឌដែលកើតមានឡើងនូវការទទួលបន្ទុកហានិភ័យ 2

 ២.១. កិច្ចសន្យាអញ្ញមញ្ញ 2

 ២.២. អលទ្ធភាពក្នុងការអនុវត្ត 2

 ២.៣ ភាពគ្មានកំហុសរបស់កូនបំណុលអំពីអលទ្ធភាពក្នុងការអនុវត្ត 3

៣. ការទទួលបន្ទុកហានិភ័យនៅក្នុងកិច្ចសន្យាឆ្លើយតបកម្មសិទ្ធិ 3

 ៣.១. ករណីវត្ថុដែលបានកំណត់ជាក់លាក់ (មាត្រា ៤១៦) 3

 ៣.១.១. គោលការណ៍ដែលកូនបំណុលជាអ្នកទទួលបន្ទុក 3

 ៣.១.២. ការទទួលបន្ទុកហានិភ័យជាបន្ទុករបស់ម្ចាស់បំណុល 3

 ក. ការទទួលបន្ទុកហានិភ័យរបស់ម្ចាស់បំណុលតាមរយៈការផ្ទេរ 3

 ខ. ករណីអលទ្ធភាពក្នុងការអនុវត្តដោយសារតែកំហុសរបស់ម្ចាស់បំណុល 6

 ៣.២. ករណីដែលកម្មវត្ថុជាវត្ថុដែលមិនបានកំណត់ជាក់លាក់ (មាត្រា ៤១៨) 7

៤. ការទទួលបន្ទុកហានិភ័យនៅក្នុងកិច្ចសន្យាក្រៅពីកិច្ចសន្យាឆ្លើយតបកម្មសិទ្ធិ
(មាត្រា ៤១៧ - ៤២០) 8

 ៤.១. ការទទួលបន្ទុកហានិភ័យចំពោះសិទ្ធិផ្សេងទៀត (មាត្រា ៤១៧) 8

 ៤.២. ការទទួលបន្ទុកហានិភ័យចំពោះកិច្ចសន្យាអញ្ញមញ្ញដែលមានអត្ថន័យត្រូវធ្វើ ឬ មិនត្រូវធ្វើ
(មាត្រា ៤២០) 9

៥. អលទ្ធភាពក្នុងការអនុវត្តដោយកំហុសរបស់ម្ចាស់បំណុល (មាត្រា ៤២១) 9

| | |
|---|----|
| ជំពូកទី៦: អានុភាពនៃសិទ្ធិលើបំណុលចំពោះតតិយជន | 10 |
| ផ្នែកទី១: ឧបាទេសកម្មដោយអ្នកមានសិទ្ធិលើបំណុល | 10 |
| ១. និយមន័យ | 10 |
| ២. លក្ខខណ្ឌនៃការអនុវត្តសិទ្ធិឧបាទេសកម្មរបស់ម្ចាស់បំណុល | 12 |
| ២.១. លក្ខខណ្ឌនៃការអនុវត្តសិទ្ធិឧបាទេសកម្មរបស់ម្ចាស់បំណុល តាមមាត្រា ៤២២ កថាខណ្ឌទី១ (មាត្រា ៤២២ កថាខណ្ឌទី១ និង មាត្រា ៤២៣) | 12 |
| ២.២. លក្ខខណ្ឌនៃការអនុវត្តសិទ្ធិឧបាទេសកម្មរបស់ម្ចាស់បំណុល តាមមាត្រា ៤២២ កថាខណ្ឌទី២ (មាត្រា ៤២២ កថាខណ្ឌទី២ និង មាត្រា ៤២៣)..... | 15 |
| ៣. ការតតាំងនៃកូនបំណុលទី៣ (មាត្រា ៤២៤) | 17 |
| ៤. ការអនុវត្តសិទ្ធិឧបាទេសកម្មរបស់ម្ចាស់បំណុល | 18 |
| ៤.១. មធ្យោបាយនៃការអនុវត្តសិទ្ធិឧបាទេសកម្មរបស់ម្ចាស់បំណុល | 18 |
| ៤.២. ទំនាក់ទំនងរវាងម្ចាស់បំណុលដែលធ្វើឧបាទេសកម្ម និង កូនបំណុល (មាត្រា ៤២៥ នៃក្រមរដ្ឋប្បវេណី) | 18 |
| ៥. អានុភាពនៃសិទ្ធិឧបាទេសកម្មរបស់ម្ចាស់បំណុល (មាត្រា ៤២៦ ដល់ មាត្រា ៤២៧) | 19 |
| ១. អានុភាពនៃសិទ្ធិឧបាទេសកម្មរបស់ម្ចាស់បំណុលនៃមាត្រា ៤២៦ នៃក្រមរដ្ឋប្បវេណី | 19 |
| ២. អានុភាពនៃសិទ្ធិឧបាទេសកម្មរបស់ម្ចាស់បំណុល មាត្រា ៤២២ កថាខណ្ឌទី២ | 19 |
| ផ្នែកទី២ : សិទ្ធិលុបចោលនូវអំពើដែលនាំឱ្យខូចខាតផលប្រយោជន៍ | 21 |
| ១. និយមន័យ | 21 |
| ២. លក្ខខណ្ឌនៃសិទ្ធិលុបចោលនូវអំពើដែលនាំឱ្យខូចខាតផលប្រយោជន៍ | 22 |
| ៣. វិធីលុបចោលនូវអំពើដែលនាំឱ្យខូចខាតផលប្រយោជន៍ (មាត្រា៤៣០នៃក្រមរដ្ឋប្បវេណី) | 24 |

**៤. អនុកាតព្វនៃសិទ្ធិលុបចោលនូវអំពើដែលនាំឱ្យខូចខាតផលប្រយោជន៍
(មាត្រា ៤៣១) 25**

**៥. អំឡុងពេលដែលអាចអនុវត្តសិទ្ធិលុបចោលនូវអំពើដែលនាំឱ្យខូចខាត
ផលប្រយោជន៍ (មាត្រា ៤៣២) 26**

គន្ថីទី៤ កាតព្វកិច្ច

ជំពូកទី៥ ៖ ការទទួលបន្ទុកហានិភ័យ

(មាត្រា ៤១៥ ~ មាត្រា ៤២១)

១. សញ្ញាណទូទៅ

ហានិភ័យ មានន័យថាការប្រថុយនឹងការខូចខាត ឬ ការបាត់បង់ (សន្ទានុក្រម)។

ការទទួលបន្ទុកហានិភ័យ គឺជាការទទួលបន្ទុកនូវការខូចខាតក្នុងករណីដែលអលទ្ធភាពក្នុងការអនុវត្តកាតព្វកិច្ចដោយសារការបាត់បង់កម្មវត្ថុ ឬ តារាកាលិកនៃការអនុវត្តកាតព្វកិច្ច នៅក្នុងអំឡុងពេលនៃការបង្កើតកិច្ចសន្យា ដល់ការអនុវត្តកិច្ចសន្យា។ ការទទួលបន្ទុកហានិភ័យកើតឡើង នៅពេលដែលកាតព្វកិច្ចត្រូវបានលេត់ និងគ្មានកំហុសរបស់កូនបំណុល។ បន្ទុកហានិភ័យ គឺជាការដែលត្រូវទទួលបន្ទុកក្នុងករណីដែលគ្មានកំហុសរបស់កូនបំណុល។

ឧទាហរណ៍៖ ថយន្តជាក់លាក់ដែលជាកម្មវត្ថុនៃការលក់ទិញត្រូវបានចោរលួច (កិច្ចសន្យាលក់ទិញថយន្ត)។ ក្នុងករណីអ្នកលក់មិនមានកំហុស តើកាតព្វកិច្ចប្រគល់ថយន្តជាក់លាក់របស់អ្នកលក់ត្រូវលេត់ដែរឬទេ? ហើយកាតព្វកិច្ចក្នុងការបង់ប្រាក់របស់អ្នកទិញនឹងទៅជាយ៉ាងណា?

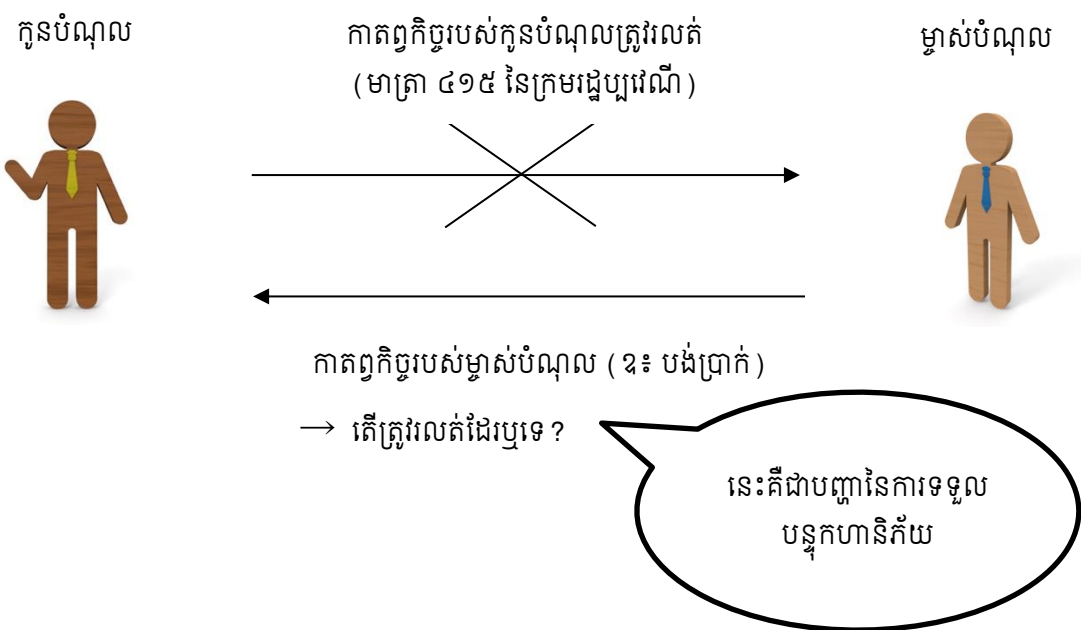

យោងតាមមាត្រា ៤១៥ បើការអនុវត្តកាតព្វកិច្ចក្លាយជាអលទ្ធភាព ហើយកូនបំណុលគ្មានកំហុសចំពោះអលទ្ធភាពនោះ កាតព្វកិច្ចត្រូវលេត់ ហើយម្ចាស់បំណុលមិនអាចទាមទារតារាកាលិកបានទេ។ កូនបំណុល គឺសំដៅទៅលើ អ្នកដែលមានកាតព្វកិច្ចប្រគល់វត្ថុ ហើយម្ចាស់បំណុលសំដៅទៅលើ អ្នកដែលមានសិទ្ធិទទួលវត្ថុ។ ដូចនេះចំពោះឧទាហរណ៍ខាងលើ កាតព្វកិច្ចក្នុងការប្រគល់ថយន្តជាក់លាក់របស់អ្នកលក់នឹងត្រូវលេត់។

ហេតុដូច្នោះ ចំពោះកាតព្វកិច្ចក្នុងការបង់ប្រាក់របស់អ្នកទិញនឹងទៅយ៉ាងណា? នេះគឺជាបញ្ហានៃការទទួលបន្ទុកហានិភ័យ។ ផ្អែកតាមមាត្រា ៤១៦ កថាខណ្ឌទី១ ក្នុងកិច្ចសន្យាអញ្ញមញ្ញដែលមានអត្ថន័យផ្ទេរកម្មសិទ្ធិលើវត្ថុដែលបានកំណត់ជាក់លាក់ ក្នុងករណីដែលវត្ថុជាកម្មវត្ថុនៃកិច្ចសន្យា ត្រូវបានបាត់បង់ ឬ ខូចខាតដោយគ្មានកំហុសរបស់ភាគីទាំងសងខាងទេ កូនបំណុលត្រូវទទួលបន្ទុកហានិភ័យនោះ ហើយមិនអាចទាមទារតារកាលិកតបពីម្ចាស់បំណុលបានទេ។

ចំពោះឧទាហរណ៍ខាងលើ អ្នកលក់មិនអាចទាមទារប្រាក់ថ្លៃថយន្តជាក់លាក់ដែលបានបាត់បង់ពីអ្នកទិញបានឡើយ។

២. លក្ខខណ្ឌដែលកើតមានឡើងនូវការទទួលបន្ទុកហានិភ័យ

- ១. កិច្ចសន្យាអញ្ញមញ្ញ (Synallagmatical contract)
 - ២. អលទ្ធភាពក្នុងការអនុវត្ត
 - ៣. ភាពគ្មានកំហុសរបស់កូនបំណុលអំពីអលទ្ធភាពក្នុងការអនុវត្ត
- តើកូនបំណុលអាចទាមទារតារកាលិកតបពីម្ចាស់បំណុលបានដែរឬទេ? (បញ្ហានៃការទទួលបន្ទុកហានិភ័យ)

២.១ កិច្ចសន្យាអញ្ញមញ្ញ

កិច្ចសន្យាអញ្ញមញ្ញ គឺជាកិច្ចសន្យាដែលភាគីមានបន្ទុកបំពេញកាតព្វកិច្ចទៅវិញទៅមកដូចជា កិច្ចសន្យាម៉ៅការ ភតិសន្យា កិច្ចសន្យាលក់ទិញ ជាដើម។

កិច្ចសន្យាឯកតោភាគី គឺជាកិច្ចសន្យាដែលមានតែភាគីម្ខាងជាអ្នកមានបន្ទុក ដូចជា ប្រទានកម្ម កិច្ចសន្យាខ្ចីប្រើ (មាត្រា ៦២៥ នៃក្រមរដ្ឋប្បវេណី) កិច្ចសន្យាបញ្ជើដោយមិនយកកម្រៃ (មាត្រា ៦៦៩ កថាខណ្ឌទី២ នៃក្រមរដ្ឋប្បវេណី) កិច្ចសន្យាលើកលែងកាតព្វកិច្ច (មាត្រា ៤៧៣ នៃក្រមរដ្ឋប្បវេណី) ហើយដោយសារតែកិច្ចសន្យាឯកតោភាគីពុំមានតារកាលិកតប ដូច្នោះ មិនអាចបំពេញលក្ខខណ្ឌនៃការទទួលបន្ទុកហានិភ័យទេ។

២.២ អលទ្ធភាពក្នុងការអនុវត្ត

ប្រសិនបើគ្មានលទ្ធភាពក្នុងការអនុវត្តកាតព្វកិច្ចទេ ការអនុវត្តនឹងក្លាយជាអលទ្ធភាព។ អលទ្ធភាពនេះត្រូវរាប់បញ្ចូលទាំងករណីដែលការអនុវត្តកាតព្វកិច្ចនោះត្រូវបានវាយតម្លៃថាមិនអាចធ្វើទៅបានតាមលក្ខណៈសង្គម ឬ សេដ្ឋកិច្ច។

ឧទាហរណ៍៖ កិច្ចសន្យាលក់ទិញថ្មបូរណ បើសិនជាថ្មបូរណនោះបានបែកមុនពេលប្រគល់ទៅឲ្យអ្នកទិញ នោះការអនុវត្តកាតព្វកិច្ចក្លាយជាអលទ្ធភាព។ ម៉្យាងវិញទៀត ប្រសិនបើការណ៍ ដែលមិនអាចអនុវត្ត

កាតព្វកិច្ចនៅពេលកំណត់ដែលត្រូវអនុវត្តមានពិតប្រាកដមុនពេលកំណត់ដែលត្រូវអនុវត្ត ការអនុវត្តកាតព្វកិច្ចត្រូវ ក្លាយជាអលទ្ធភាពនៅពេលនោះ។

ក្នុងករណី ការយឺតយ៉ាវក្នុងការអនុវត្ត (មាត្រា ៣៩១) ការអនុវត្តកាតព្វកិច្ចមិនបានពេញលេញ (មាត្រា ៣៩៣) និង ករណីផ្សេងទៀតនៃការមិនអនុវត្តកាតព្វកិច្ច (មាត្រា ៣៩៤) ដោយសារតែមិនអាចអនុវត្តតាម មាត្រា ៤១៥ បាន នោះកាតព្វកិច្ចមិនរលត់ទេ ហេតុនេះវាមិនមែនបញ្ហាការទទួលបន្ទុកហានិភ័យទេ តែវាជាបញ្ហា នៃការមិនអនុវត្តកាតព្វកិច្ច។

២.៣ ភាពគ្មានកំហុសរបស់កូនបំណុលអំពីអលទ្ធភាពក្នុងការអនុវត្ត

ប្រសិនបើកូនបំណុលគ្មានកំហុសចំពោះអលទ្ធភាពក្នុងការអនុវត្ត កាតព្វកិច្ចត្រូវរលត់។ ផ្ទុយទៅវិញ ប្រសិនបើកូនបំណុលមានកំហុសចំពោះអលទ្ធភាពក្នុងការអនុវត្ត កាតព្វកិច្ចមិនរលត់ទេ គឺត្រូវសងសំណងការ ខូចខាតទៅឲ្យម្ចាស់បំណុលតាមមាត្រា ៣៩៨ កថាខណ្ឌទី១ នៃក្រមរដ្ឋប្បវេណី។

៣. ការទទួលបន្ទុកហានិភ័យនៅក្នុងកិច្ចសន្យាផ្ទេរកម្មសិទ្ធិ

៣.១. ករណីវត្ថុដែលបានកំណត់ជាក់លាក់ (មាត្រា ៤១៦)

៣.១.១. គោលការណ៍ដែលកូនបំណុលជាអ្នកទទួលបន្ទុក (មាត្រា ៤១៦ កថាខណ្ឌទី១) គឺក្នុង ករណីដែលបានបាត់បង់ ឬ ខូចខាតនូវវត្ថុជាក់លាក់នៃកិច្ចសន្យាលក់ទិញដូចជា អាគារ ដី វត្ថុដែលជាកម្មវត្ថុនៃ កិច្ចសន្យាលក់ទិញ នោះការអនុវត្តកាតព្វកិច្ចនឹងក្លាយជាអលទ្ធភាព ដូច្នេះ កូនបំណុលជាអ្នកទទួលបន្ទុកហានិ ភ័យនោះ។ ប៉ុន្តែ តារាវិកលកតបរបស់អ្នកទិញ គឺកូនបំណុល (អ្នកលក់) នឹងក្លាយជាអ្នកដែល មានកាតព្វកិច្ចបង់ ប្រាក់ថ្លៃលក់ ហើយដោយសារតែមិនអាចទាមទារតារាវិកលកតបពីម្ចាស់បំណុល ហេតុនេះវាជាបញ្ហា (មាត្រា ៤១៦ កថាខណ្ឌទី១)។

៣.១.២. ការទទួលបន្ទុកហានិភ័យជាបន្ទុករបស់ម្ចាស់បំណុល

ក. ការទទួលបន្ទុកហានិភ័យរបស់ម្ចាស់បំណុលតាមរយៈការផ្ទេរ ៖

លើកលែងតែមានការកំណត់ផ្សេងនៅក្នុងកិច្ចសន្យា ហានិភ័យដោយសារការបាត់បង់ ឬ ខូច ខាតវត្ថុជាកម្មវត្ថុនៃកិច្ចសន្យា ត្រូវផ្ទេរទៅម្ចាស់បំណុលនៅ ពេលណាមួយក្នុងចំណោមពេលដែលបានកំណត់ដូច ខាងក្រោម៖

មាត្រា ៤១៦ កថាខណ្ឌទី២ ចំណុច ក ៖ ពេលដែលប្រគល់វត្ថុជាកម្មវត្ថុទៅម្ចាស់ បំណុល ឬ ពេលដែលចុះបញ្ជីផ្ទេរអចលនវត្ថុ ឬ ពេលផ្សេងទៀតដែលយល់ឃើញថា ការគ្រប់គ្រងជាក់ស្តែងលើវត្ថុ ជាកម្មវត្ថុត្រូវបានផ្ទេរទៅម្ចាស់បំណុល។

- ◆ ការប្រគល់វត្ថុជាកម្មវត្ថុ ឬ ពេលដែលចុះបញ្ជីផ្ទេរអចលនវត្ថុ ឬ ពេលផ្សេងទៀត ទៅឲ្យម្ចាស់ បំណុល៖ ដោយសារការគ្រប់គ្រងជាក់ស្តែងលើវត្ថុជាកម្មវត្ថុត្រូវបានផ្ទេរទៅម្ចាស់បំណុល (មាត្រា ៤១៦ កថាខណ្ឌទី២ ចំណុច ក)។ នៅក្នុងករណីនេះម្ចាស់បំណុល គឺជាអ្នកទទួលបន្ទុកហានិភ័យ និង

មានកាតព្វកិច្ចបង់ប្រាក់ទៅឲ្យអ្នកលក់ (កូនបំណុល) ព្រោះ ម្ចាស់បំណុល ជាអ្នកគ្រប់គ្រងវត្ថុដែលជាកម្មវត្ថុនោះ។

ឧទាហរណ៍ មាត្រា ៤១៦ កថាខណ្ឌទី២ ចំណុច ក (ករណី ប្រគល់វត្ថុជាកម្មវត្ថុ) ៖

A លក់ផ្ទះឲ្យ B ក្នុងតម្លៃ ៥,០០០ដុល្លារ។ B បានប្រគល់ប្រាក់គ្រប់ចំនួន ព្រមទាំងបានចូលទៅស្នាក់នៅក្នុងផ្ទះនោះផងដែរ។ ប៉ុន្តែ មិនទាន់បានចុះបញ្ជីផ្ទេរកម្មសិទ្ធិនៅឡើយទេ។ ក្រោយមក ផ្ទះនោះត្រូវបានភ្លើងឆេះ ដោយសារភ្លើងឆេះឆ្លងពីផ្ទះអ្នកជិតខាង។

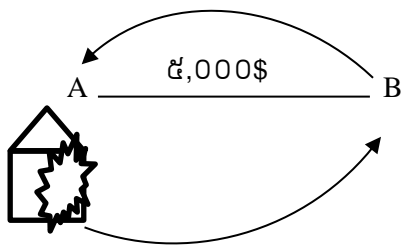

ទោះបីកម្មសិទ្ធិនៃផ្ទះនោះជារបស់ A នៅឡើយក៏ដោយ តែដោយសារ A បានប្រគល់ផ្ទះនោះឲ្យទៅ B រួចហើយ ដូច្នេះ B ត្រូវទទួលបន្ទុកហានិភ័យ។

❖ ចំណុចគួរពិចារណា៖

ក្នុងករណី A មិនទាន់បានប្រគល់ផ្ទះទេ តែបានប្រគល់សោផ្ទះ តើបន្ទុកហានិភ័យត្រូវបានផ្ទេរដែរឬទេ? (មាត្រា ៥៥០ នៃក្រមរដ្ឋប្បវេណី)

ក្នុងករណី A មិនទាន់បានប្រគល់ផ្ទះទេ តែបានប្រគល់ប័ណ្ណបញ្ជាក់សិទ្ធិ តើបន្ទុកហានិភ័យត្រូវបានផ្ទេរដែរ ឬទេ? (មាត្រា ៥៥០ នៃក្រមរដ្ឋប្បវេណី)

ឧទាហរណ៍ មាត្រា ៤១៦ កថាខណ្ឌទី២ ចំណុច ក (ករណី ចុះបញ្ជីផ្ទេរអចលនវត្ថុ) ៖

A លក់ផ្ទះឲ្យ B ក្នុងតម្លៃ ៥,០០០ដុល្លារ។ B បានប្រគល់ប្រាក់គ្រប់ចំនួន ហើយ A ក៏បានចុះបញ្ជីផ្ទេរកម្មសិទ្ធិឲ្យទៅ B រួចហើយដែរ។ ប៉ុន្តែ A នៅបន្តស្នាក់នៅផ្ទះនោះនៅឡើយ ដោយសារតែ B មិនទាន់បានមកទទួលយកផ្ទះ។ ចៃដន្យ ផ្ទះនោះត្រូវបានភ្លើងឆេះ ដោយសារភ្លើងឆេះឆ្លងពីផ្ទះអ្នកជិតខាង។

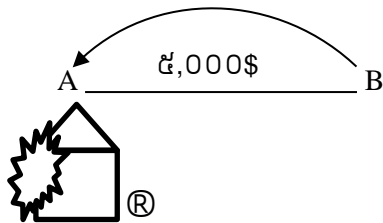

ទោះបី A មិនទាន់បានប្រគល់ផ្ទះនោះឲ្យទៅ B នៅឡើយក៏ដោយ តែដោយសារ មានការចុះបញ្ជីផ្ទេរកម្មសិទ្ធិឲ្យទៅ B រួចហើយ ដូច្នេះ B ត្រូវទទួលបន្ទុកហានិភ័យ។

ឧទាហរណ៍ មាត្រា ៤១៦ កថាខណ្ឌទី២ ចំណុច ក (ករណីផ្សេងៗ)

- ទន្ទឹមនឹងនេះ នៅក្នុង មាត្រា ៤៥៥ ចំណុច ក ក្នុងករណីដែលម្ចាស់បំណុល មិនទទួលនូវសំណើផ្តល់ការសងទេ កូនបំណុលទទួលបន្ទុកហានិភ័យ នៅក្នុងកិច្ចសន្យាអញ្ញមញ្ញ ហានិភ័យនេះត្រូវផ្ទេរទៅម្ចាស់បំណុល។
- ប៉ុន្តែ ករណីដែលកាតព្វកិច្ចមានភ្ជាប់លក្ខខណ្ឌបង្កង់ នោះហានិភ័យមិនត្រូវ បានផ្ទេរឡើយ រហូតដល់ពេលលក្ខខណ្ឌបង្កង់នោះត្រូវបានបំពេញ (មាត្រា ៤១៩)។

មាត្រា ៤១៦ កថាខណ្ឌទី២ ចំណុច ខ ៖ ពេលដែលកូនបំណុលបានស្នើផ្តល់ការអនុវត្ត កាតព្វកិច្ចត្រឹមត្រូវ

◆ ពេលដែលកូនបំណុលបានស្នើផ្តល់ការអនុវត្តកាតព្វកិច្ចត្រឹមត្រូវ (មាត្រា ៤១៦ កថា ខណ្ឌទី២ ចំណុច ខ) ៖ ករណីនេះទាក់ទងនឹងការទទួលបន្ទុកហានិភ័យដោយការផ្តល់ការអនុវត្តកាតព្វកិច្ច ពេលដែលកូនបំណុលបានត្រៀមរួចរាល់ក្នុងការប្រគល់វត្ថុដែលជាកម្មវត្ថុនៃការអនុវត្តកាតព្វកិច្ចនោះទៅឲ្យ ម្ចាស់បំណុល ប៉ុន្តែ ម្ចាស់បំណុលមិនទទួលការសង ឬ បដិសេធមិនទទួល ទោះបីវត្ថុនោះស្ថិតនៅក្រោមការ គ្រប់គ្រងរបស់កូនបំណុលក៏ដោយ ម្ចាស់បំណុលត្រូវទទួលបន្ទុកហានិភ័យដែរ នៅពេលដែលវត្ថុនោះបាត់បង់ ឬ ខូចខាត ដោយសារប្រធានសក្តិ។

ឧទាហរណ៍៖ A បានធ្វើកិច្ចសន្យាលក់ទិញរថយន្តជាក់លាក់ជាមួយនឹង B ក្នុងតម្លៃ ១០,០០០\$ ហើយ ទឹកនៃឡដែលត្រូវប្រគល់ គឺនៅទឹកនៃឡរបស់ A ។ នៅថ្ងៃកំណត់សង A បានរៀបចំ និង រង់ចាំ B មកទទួលយក រថយន្ត (សំណើផ្តល់ការសងជាក់ស្តែង) តែនៅថ្ងៃនោះ មិនឃើញ B មកយករថយន្តទេ។ ចៃដន្យប់នោះ ភ្លើង បានរាលដាលពីផ្ទះអ្នកជិតខាង ហើយរថយន្តនោះក៏ត្រូវឆេះ ដូច្នេះ បន្ទុកហានិភ័យ ត្រូវធ្លាក់ទៅលើ B។

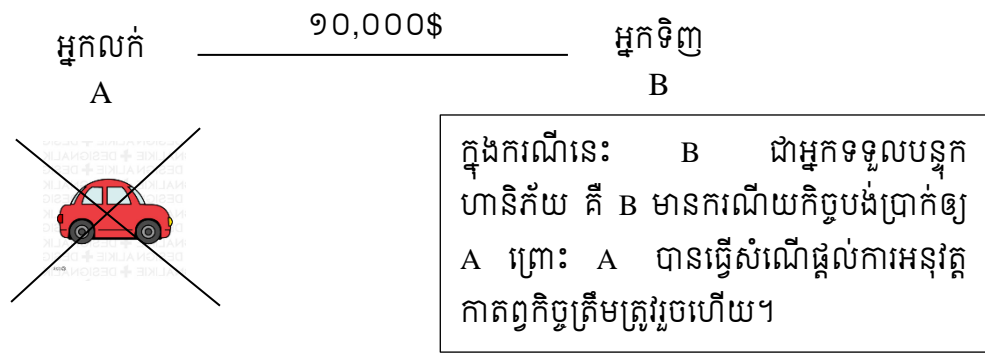

មាត្រា ៤១៦ កថាខណ្ឌទី២ ចំណុច គ ៖ ពេលដែលម្ចាស់បំណុលប្រកែកមិនព្រមទទួលការអនុ វត្តរបស់កូនបំណុលដោយគ្មានមូលហេតុត្រឹមត្រូវ

ឧទាហរណ៍៖ A បានធ្វើកិច្ចសន្យាលក់ទិញរថយន្តជាក់លាក់ជាមួយនឹង B ក្នុងតម្លៃ ១០,០០០\$ ហើយទឹកនៃឡដែលត្រូវប្រគល់ គឺនៅទឹកនៃឡរបស់ A ។ មុនថ្ងៃកំណត់ត្រូវសងស្រាប់តែ B បាន

ទូរស័ព្ទមកប្រាប់ A ថាខ្លួនមិនយករបៀបនោះទេ ដោយពុំមានមូលហេតុ។ ក្រោយមក របៀបនោះត្រូវទឹកជំនន់ នាំយកទៅបាត់។

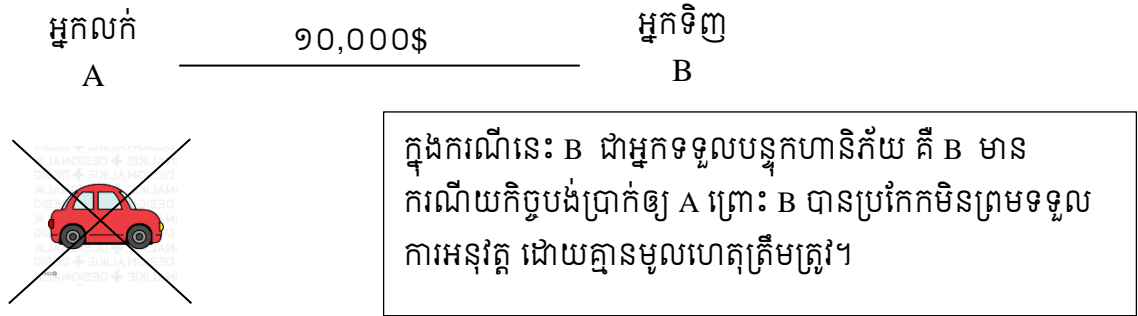

- ◆ ម្ចាស់បំណុលប្រកែកមិនព្រមទទួលការអនុវត្តរបស់កូនបំណុលដោយគ្មានមូលហេតុ ត្រឹមត្រូវ (មាត្រា ៤១១ កថាខណ្ឌទី២ ចំណុច គ) ៖ ម្ចាស់បំណុលបដិសេធ ឬ ប្រកែកមិនព្រមទទួលការ អនុវត្តកាតព្វកិច្ច នៅពេលដែលកូនបំណុលមិនទាន់ត្រៀមខ្លួនរួចរាល់ក្នុងការអនុវត្តកាតព្វកិច្ច នោះបន្ទុក ហានិភ័យត្រូវបានផ្ទេរទៅម្ចាស់បំណុល។

ខ. ករណីអលទ្ធភាពក្នុងការអនុវត្តដោយសារតែកំហុសរបស់ម្ចាស់បំណុល៖

ក្នុងករណីដែលការអនុវត្តកាតព្វកិច្ចក្លាយជាអលទ្ធភាពដោយគ្មានកំហុសរបស់កូនបំណុល ហើយអ លទ្ធភាពនោះកើតឡើងដោយមានកំហុសរបស់ម្ចាស់បំណុលវិញ កូនបំណុលមិនត្រូវបាត់បង់នូវតារាវិកាតបពី ម្ចាស់បំណុលទេ។ ប៉ុន្តែបើកូនបំណុលបានទទួលផលប្រយោជន៍ ដោយការរួចផុតពីកាតព្វកិច្ចរបស់ខ្លួន កូន បំណុលត្រូវប្រគល់ផលប្រយោជន៍នេះទៅម្ចាស់បំណុលវិញ (មាត្រា ៤២១)។

❖ ករណីដែលកម្មវត្ថុនៃកិច្ចសន្យាលក់ទិញជាវត្ថុបុរាណត្រូវបានបែកបាក់ ហើយក្លាយជាអលទ្ធភាពក្នុងការអនុវត្ត

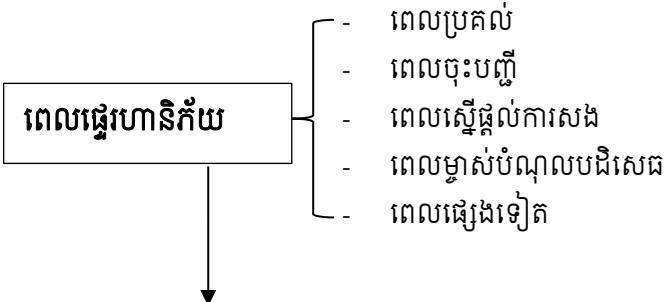

| | ករណីវត្ថុនោះត្រូវបានធ្វើឲ្យបែកមុនពេលផ្ទេរហានិភ័យ (មាត្រា ៤១៦ កថាខណ្ឌទី២) | ករណីវត្ថុនោះត្រូវបានធ្វើឲ្យបែកក្រោយពេលផ្ទេរហានិភ័យ (មាត្រា ៤១៦ កថាខណ្ឌទី២) |
|--|---|---|
| ករណីដែលកូនបំណុល និង ម្ចាស់បំណុលគ្មានកំហុស (ករណីប្រធានសក្តិ ឬក៏ បែកដោយសារចេតនា ឬ កំហុសរបស់តតិយជន) | កាតព្វកិច្ចប្រគល់វត្ថុបុរាណត្រូវរលត់ (មាត្រា ៤១៥) ហើយកាតព្វកិច្ចបង់ប្រាក់ក៏ត្រូវរលត់ដែរ (មាត្រា ៤១៦ កថាខណ្ឌទី១) → កូនបំណុលត្រូវទទួលបន្ទុកហានិភ័យ | កាតព្វកិច្ចប្រគល់វត្ថុបុរាណត្រូវរលត់ (មាត្រា ៤១៥) ប៉ុន្តែកាតព្វកិច្ចបង់ប្រាក់នៅបន្ត អត្ថិភាព (មាត្រា ៤១៦ កថាខណ្ឌទី២) → ម្ចាស់បំណុលត្រូវទទួលបន្ទុកហានិភ័យ |
| ករណីកូនបំណុលមានកំហុស | ក្លាយជាបញ្ហានៃការមិនអនុវត្តកាតព្វកិច្ចរបស់អ្នកលក់។ កាតព្វកិច្ចប្រគល់វត្ថុបុរាណមិនរលត់ ហើយកាតព្វកិច្ចទាមទារសំណងខូចខាតរបស់អ្នកលក់នៅតែបន្តអត្ថិភាព។ ដូច្នេះ កាតព្វកិច្ចបង់ប្រាក់ របស់អ្នកទិញក៏មិនរលត់ដែរ។ → មិនមែនជាបញ្ហានៃការទទួលបន្ទុកហានិភ័យឡើយ។ | |
| ករណីម្ចាស់បំណុលមានកំហុស | កាតព្វកិច្ចប្រគល់វត្ថុបុរាណត្រូវរលត់ (មាត្រា ៤១៥) ហើយកាតព្វកិច្ចបង់ប្រាក់នៅតែបន្តអត្ថិភាព (មាត្រា ៤២១) → ម្ចាស់បំណុលត្រូវទទួលបន្ទុកហានិភ័យ។ | |

៣.២. ករណីដែលកម្មវត្ថុជាវត្ថុដែលមិនបានកំណត់ជាក់លាក់ (មាត្រា ៤១៨)

មុនពេលកំណត់ជាក់លាក់ ៖ ទោះបីជាកម្មវត្ថុត្រូវបានបាត់បង់ក៏ដោយ ក៏មិនអាចក្លាយជា អលទ្ធភាពក្នុងការអនុវត្តនោះទេ ដោយសារតែមានលទ្ធភាពអាចផ្តល់វត្ថុដែលមានប្រភេទដូចគ្នាបាន ហើយបញ្ហាទទួលបន្ទុកហានិភ័យក៏មិនកើតឡើងដែរ (មាត្រា ៤១៨ កថាខណ្ឌទី១)។

ក្រោយពេលកំណត់ជាក់លាក់ ៖ អនុវត្តដូចគ្នានឹងករណីវត្តកំណត់ជាក់លាក់ (មាត្រា ៤១៨ កថាខណ្ឌទី

២) ។

៤. ការទទួលបន្ទុកហានិភ័យនៅក្នុងកិច្ចសន្យាក្រៅពីកិច្ចសន្យាផ្ទេរកម្មសិទ្ធិ (មាត្រា ៤១៧ - ៤២០)

៤.១. ការទទួលបន្ទុកហានិភ័យចំពោះសិទ្ធិផ្សេងទៀត (មាត្រា ៤១៧)

បញ្ញត្តិនៃ មាត្រា ៤១៦ (ការទទួលបន្ទុកហានិភ័យក្នុងកិច្ចសន្យាផ្ទេរកម្មសិទ្ធិលើវត្ថុដែលបានកំណត់ជាក់លាក់) នៃក្រមនេះត្រូវយកមកអនុវត្តដូចគ្នាផងដែរ ចំពោះការបង្កើត ឬ ការផ្ទេរសិទ្ធិប្រតិបត្តិក្រៅពីកម្មសិទ្ធិ ឬ សិទ្ធិលើបំណុល ឬ សិទ្ធិផ្សេងទៀត។

ការទទួលបន្ទុកហានិភ័យក្នុងកិច្ចសន្យាផ្ទេរសិទ្ធិប្រតិបត្តិក្រៅពីកម្មសិទ្ធិ សិទ្ធិប្រតិបត្តិក្រៅពីកម្មសិទ្ធិអាចមាន៖ សិទ្ធិកាន់កាប់ សិទ្ធិជួលអចិន្ត្រៃយ៍ ផលបូកោគ... មាត្រា ១៣២ នៃក្រមរដ្ឋប្បវេណី ។

ឧទាហរណ៍៖ A បានបង្កើតកិច្ចសន្យាជួលជាអចិន្ត្រៃយ៍នៅអាគារមួយកន្លែងទៅ B ក្នុងតម្លៃ ១០,០០០\$ ក្នុងមួយខែ រយៈពេល ៥០ ឆ្នាំ ដោយធ្វើកិច្ចសន្យាលាយលក្ខណ៍អក្សរ ហើយត្រូវប្រគល់ឲ្យ B នៅដើមឆ្នាំក្រោយ ប៉ុន្តែ មិនទាន់ដល់ពេលប្រគល់ផង ស្រាប់តែអាគារនោះត្រូវភ្លើងឆេះ ដោយមូលហេតុឆ្លងពីផ្ទះអ្នកជិតខាង។ ដោយសារតែ ម្ចាស់អាគារជាអ្នកទទួលបន្ទុកហានិភ័យ ដូច្នេះ ម្ចាស់អាគារមិនអាចទាមទារថ្លៃឈ្នួលអាគារបានឡើយ ។

ការទទួលបន្ទុកហានិភ័យចំពោះសិទ្ធិលើបំណុល៖

ឧទាហរណ៍៖ A បានបង្កើតកិច្ចសន្យាជួលនៅអាគារមួយកន្លែងទៅ B ក្នុងតម្លៃ ១០,០០០\$ ក្នុងមួយខែ រយៈពេល ៥ ឆ្នាំ ហើយត្រូវប្រគល់ឲ្យ B នៅដើមឆ្នាំក្រោយ ប៉ុន្តែ មិនទាន់ដល់ពេលប្រគល់ផង ស្រាប់តែអាគារនោះត្រូវភ្លើងឆេះ ដោយមូលហេតុឆ្លងពីផ្ទះអ្នកជិតខាង។ ដោយ សារតែម្ចាស់អាគារជាអ្នកទទួលបន្ទុកហានិភ័យ ដូច្នេះ ម្ចាស់អាគារមិនអាចទាមទារថ្លៃឈ្នួលអាគារបានឡើយ ។

ការទទួលបន្ទុកហានិភ័យក្នុងករណីកិច្ចសន្យាមានលក្ខខណ្ឌបង្កង់ មាត្រា ៤១៩ នៃក្រមរដ្ឋប្បវេណី៖

ចំពោះកិច្ចសន្យាអញ្ញមញ្ញដែលមានលក្ខខណ្ឌបង្កង់ ក្នុងករណីដែលមានកម្មវត្ថុត្រូវបាន បាត់បង់ ឬ ខូចខាត មុនពេលលក្ខខណ្ឌត្រូវបានបំពេញ ដោយគ្មានកំហុសរបស់កូនបំណុលទេ នោះកូនបំណុលត្រូវទទួលបន្ទុកហានិភ័យ ។ ក្រោយពីលក្ខខណ្ឌនោះត្រូវបានបំពេញហើយ បញ្ញត្តិនៃមាត្រា ៤១៦ (ការទទួលបន្ទុកហានិភ័យក្នុងកិច្ចសន្យាផ្ទេរកម្មសិទ្ធិលើវត្ថុដែលបានកំណត់ជាក់លាក់) នៃក្រមនេះ ត្រូវយកមកអនុវត្តដូចគ្នាផងដែរ ។

ឧទាហរណ៍៖ A បានចុះកិច្ចសន្យាលក់ឈើជាមួយ B ក្នុងតម្លៃ ១០០,០០០\$ ប្រសិនបើ A បានទទួលអាជ្ញាប័ណ្ណ ប៉ុន្តែ ឈើនោះត្រូវភ្លើងឆេះអស់នៅមុនពេល A បានទទួលអាជ្ញាប័ណ្ណ ។ ក្នុងករណីនេះ ដោយសារតែ A មិនទាន់បានទទួលអាជ្ញាប័ណ្ណ ដូច្នេះ A ជាអ្នកទទួលបន្ទុកហានិភ័យ ព្រោះលក្ខខណ្ឌបង្កង់មិនទាន់បានបំពេញ ។ ហេតុនេះ A មិនអាចទាមទារប្រាក់ ១០០,០០០\$ ពី B បានឡើយ ។

៤.២. ការទទួលបន្ទុកហានិភ័យចំពោះកិច្ចសន្យាអញ្ញមញ្ញដែលមានអត្ថន័យត្រូវធ្វើ ឬ មិនត្រូវធ្វើ (មាត្រា ៤២០)

ទន្ទឹមនឹងនេះ ចំពោះកិច្ចសន្យាអញ្ញមញ្ញដែលមានអត្ថន័យឲ្យភាគីម្ខាងត្រូវធ្វើ ឬ មិនត្រូវធ្វើក្នុងករណីដែលការអនុវត្តកាតព្វកិច្ចនោះ ក្លាយជាអលទ្ធភាព ដោយគ្មានកំហុសរបស់ភាគីទាំងសង ខាងទេ កាតព្វកិច្ចនោះត្រូវលេច។ ប៉ុន្តែ កូនបំណុល មិនអាចទាមទារតារកាលិកតបពីម្ចាស់បំណុលបានទេ។

ឧទាហរណ៍៖ នៅក្នុងកិច្ចសន្យាដែលយកតម្លៃថ្នូរ ក្នុងករណីដែលអាណត្តិគាហកអាចទាមទារកម្រៃសម្រាប់ធ្វើការស្រាវជ្រាវវាស់វែងដី ប្រសិនបើដីនោះត្រូវបានកំណត់ថា ស្ថិតនៅក្នុងតំបន់ហាមឃាត់ ហើយអាណត្តិគាហកមិនអាចធ្វើការស្រាវជ្រាវ វាស់វែងដីមិនបាន នោះកាតព្វកិច្ចក្នុងការស្រាវជ្រាវរបស់អាណត្តិគាហក នឹងត្រូវលេច ហើយស្របគ្នានេះដែរ សិទ្ធិក្នុងការទាមទារតារកាលិកតប (កម្រៃ) ក៏ត្រូវលេចផងដែរ។

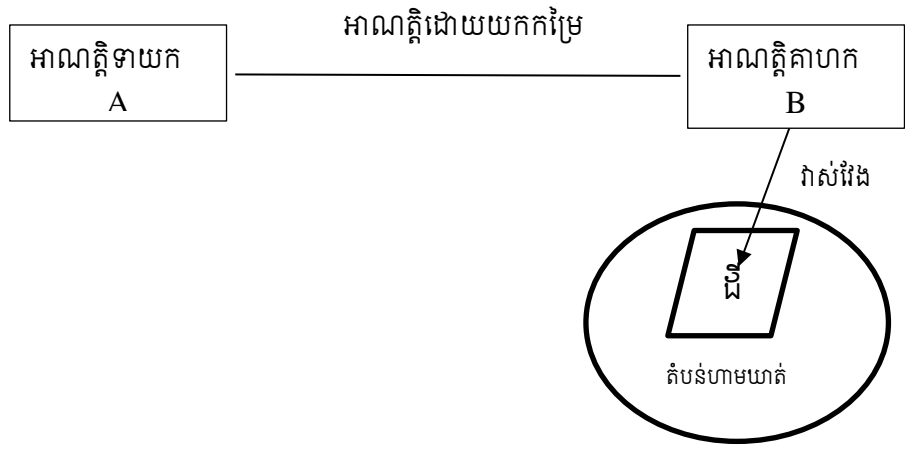

៥. អលទ្ធភាពក្នុងការអនុវត្តដោយកំហុសរបស់ម្ចាស់បំណុល (មាត្រា ៤២១)

- ចាប់ពីមាត្រា ៤១៦ រហូតដល់ មាត្រា ៤២០ ទោះបីជាករណីណាមួយក៏ដោយ ឲ្យតែអលទ្ធភាពនៃការអនុវត្តកើតឡើងដោយសារតែកំហុសរបស់ម្ចាស់បំណុល នោះម្ចាស់បំណុលជាអ្នកទទួលបន្ទុកហានិភ័យ។

ឧទាហរណ៍៖ A បានធ្វើកិច្ចសន្យាលក់ទិញរថយន្តជាក់លាក់ជាមួយនឹង B ក្នុងតម្លៃ ១០,០០០\$ ហើយ B បានសុំបើកសាករថយន្តនោះ នៅពេលកំពុងសាកបើកនោះ ក៏បានជួបគ្រោះថ្នាក់ចរាចរណ៍ដោយចៃដន្យ ដែលធ្វើឲ្យរថយន្តនោះប្រើប្រាស់លែងកើត។ ក្នុងករណីដែលការអនុវត្តកាតព្វកិច្ច ក្លាយជាអលទ្ធភាពដែលជាកំហុសរបស់ម្ចាស់បំណុលនោះ ម្ចាស់បំណុលត្រូវទទួលបន្ទុកហានិភ័យ គឺមានកាតព្វកិច្ចត្រូវបង់ប្រាក់ឲ្យកូនបំណុល A ចំនួន ១០,០០០\$។

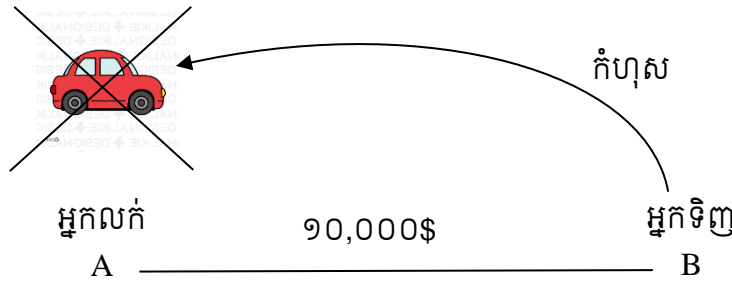

ជំពូកទី៦

អានុភាពនៃសិទ្ធិលើបំណុលចំពោះតតិយជន

(មាត្រា ៤២២ ដល់ មាត្រា ៤៣២)

ផ្នែកទី១

ឧបាទេសកម្មដោយអ្នកមានសិទ្ធិលើបំណុល

(មាត្រា ៤២២ ដល់ មាត្រា ៤២៧)

១. និយមន័យ

សិទ្ធិឧបាទេសកម្មរបស់ម្ចាស់បំណុល គឺជាសិទ្ធិដែលម្ចាស់បំណុលអាចអនុវត្តសិទ្ធិដែលកូនបំណុលមានជំនួសកូនបំណុលបាន ក្នុងករណីដែលចាំបាច់ដើម្បីរក្សាការពារសិទ្ធិលើបំណុលរបស់ខ្លួន។

សិទ្ធិឧបាទេសកម្មរបស់ម្ចាស់បំណុលនៃមាត្រា ៤២២ និង សិទ្ធិលុបចោលនូវអំពើដែលនាំឲ្យខូចខាតផលប្រយោជន៍ដែលបញ្ញត្តិក្នុងមាត្រា ៤២៨ នៃក្រមរដ្ឋប្បវេណី គឺជាប្រព័ន្ធមួយដែលមានអានុភាពទៅលើសិទ្ធិលើបំណុលចំពោះតតិយជន។

មាត្រា ៤២២ នៃក្រមរដ្ឋប្បវេណីស្តីអំពីសិទ្ធិឧបាទេសកម្មរបស់ម្ចាស់បំណុលបានកំណត់ជា ២ ប្រភេទដូចខាងក្រោម៖

- ① សិទ្ធិឧបាទេសកម្មរបស់ម្ចាស់បំណុល តាមមាត្រា ៤២២ កថាខណ្ឌទី១
- ② សិទ្ធិឧបាទេសកម្មរបស់ម្ចាស់បំណុល តាមមាត្រា ៤២២ កថាខណ្ឌទី២

ប្រភេទទី១ សិទ្ធិឧបាទេសកម្មរបស់ម្ចាស់បំណុល តាមមាត្រា ៤២២ កថាខណ្ឌទី១ គឺជាប្រព័ន្ធពង្រឹងការរក្សាទុកទ្រព្យសម្បត្តិទទួលខុសត្រូវរបស់កូនបំណុល ហើយដើម្បីរក្សាការពារសិទ្ធិលើបំណុលនោះ ម្ចាស់បំណុលអាចអនុវត្តសិទ្ធិនោះជំនួសកូនបំណុល ក្នុងករណីកូនបំណុលមិនបានអនុវត្តសិទ្ធិលើទ្រព្យសម្បត្តិនោះ។ ប្រភេទដើមនៃប្រព័ន្ធនេះយកពី ក្រមរដ្ឋប្បវេណីប្រទេសបារាំង (**action oblique**) ។

ឧទាហរណ៍៖ A បានឲ្យ B ខ្ចីលុយចំនួន ១,០០០\$។ ពេលកំណត់សងបានមកដល់ តែ B មិនបានសង A ទេ តែ B មានសិទ្ធិលើបំណុលចំពោះ C ចំនួន ១,០០០\$ ដែរ ហើយក្រៅពីនោះ B គ្មានទ្រព្យសម្បត្តិអ្វីផ្សេងទៀតទេ។ ក្នុងកាលៈទេសៈបែបនេះ ដើម្បីរក្សាការពារសិទ្ធិលើបំណុលរបស់ខ្លួន ម្ចាស់បំណុល A អាចអនុវត្តសិទ្ធិឧបាទេសកម្ម ដោយទាមទារឲ្យ C សងប្រាក់ចំនួន ១,០០០\$ ទៅ B បាន។

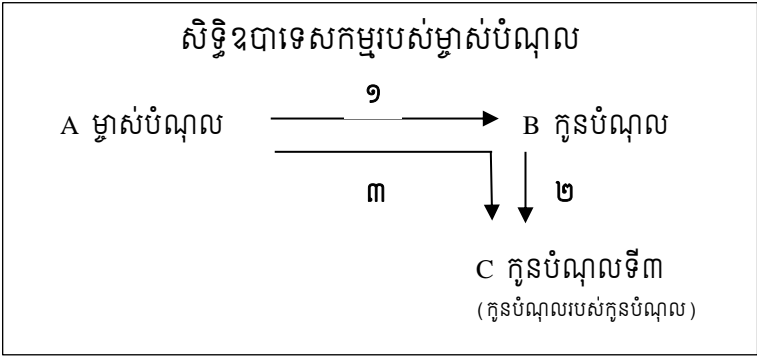

- ១. សិទ្ធិលើបំណុលដែលត្រូវបានរក្សាការពារ
- ២. សិទ្ធិលើបំណុលដែលត្រូវបានធ្វើឧបាទេសកម្ម
- ៣. សិទ្ធិឧបាទេសកម្មរបស់ម្ចាស់បំណុល

ប្រភេទទី២ គឺជាសិទ្ធិឧបាទេសកម្មរបស់ម្ចាស់បំណុលដែលមានបញ្ញត្តិនៅក្នុងមាត្រា ៤២២ កថាខណ្ឌទី២ ហើយដើម្បីទទួលបានការបំពេញចំពោះសិទ្ធិលើបំណុលដែលបានកំណត់ជាក់លាក់របស់ខ្លួន ម្ចាស់បំណុលត្រូវបានទទួលស្គាល់ឲ្យអនុវត្តសិទ្ធិរបស់កូនបំណុលចំពោះកូនបំណុលទី៣ បាន។ ប្រព័ន្ធនេះគឺជាប្រភេទស្រដៀងគ្នាទៅនឹងក្រុមរដ្ឋប្បវេណីប្រទេសបារាំង (action directe) ។

ឧទាហរណ៍៖ A បានរងរបួសដោយសារតែការប៉ះទង្គិចជាមួយរថយន្តរបស់ B ហេតុនេះហើយទើប A មានសិទ្ធិទាមទារសំណងការខូចខាតពី B ចំនួន ១.០០០\$។ ដោយសារ B មានធានារ៉ាប់រងរថយន្តពីក្រុមហ៊ុន C ដូច្នេះ A អាចអនុវត្តសិទ្ធិឧបាទេសកម្ម ដោយទាមទារបុព្វលាភពីក្រុមហ៊ុនធានារ៉ាប់រង C បាន។

«ការពន្យល់ពាក្យបច្ចេកទេស»

ម្ចាស់បំណុលដែលធ្វើឧបាទេសកម្ម

- **ម្ចាស់បំណុល (A)** គឺជាអ្នកមានសិទ្ធិអនុវត្តនូវសិទ្ធិលើបំណុលរបស់កូនបំណុល B ដែលមានចំពោះកូនបំណុលទី៣ C ដោយសិទ្ធិឧបាទេសកម្មរបស់ម្ចាស់បំណុល នៅក្នុងករណីដែលកូនបំណុល B មិនអនុវត្តសិទ្ធិលើបំណុលរបស់ខ្លួនចំពោះកូនបំណុលទី៣ ។
- **កូនបំណុល (B)** គឺជាកូនបំណុលរបស់ម្ចាស់បំណុល A ហើយក៏ជា អ្នកមានសិទ្ធិលើបំណុលចំពោះកូនបំណុលទី៣ C ផងដែរ។
- **កូនបំណុលទី៣ (C)** គឺជាអ្នកដែលមានកាតព្វកិច្ចចំពោះកូនបំណុល B។
- សិទ្ធិលើបំណុលដែលត្រូវបានរក្សាការពារ គឺជាសិទ្ធិលើបំណុលដែលម្ចាស់បំណុល A មានចំពោះកូនបំណុល B។
- សិទ្ធិលើបំណុលដែលត្រូវបានធ្វើឧបាទេសកម្ម គឺជាសិទ្ធិលើបំណុលដែលកូនបំណុល B មានចំពោះកូនបំណុលទី៣ C ។

២. លក្ខខណ្ឌនៃការអនុវត្តសិទ្ធិឧបាទេសកម្មរបស់ម្ចាស់បំណុល

**២.១. លក្ខខណ្ឌនៃការអនុវត្តសិទ្ធិឧបាទេសកម្មរបស់ម្ចាស់បំណុល តាមមាត្រា ៤២២ កថាខណ្ឌទី១
(មាត្រា ៤២២ កថាខណ្ឌទី១ និង មាត្រា ៤២៣)**

« លក្ខខណ្ឌនៃការអនុវត្តសិទ្ធិឧបាទេសកម្មរបស់ម្ចាស់បំណុលតាមមាត្រា ៤២២ កថាខណ្ឌទី១ »

- ① ភាពចាំបាច់ដើម្បីរក្សាការពារនូវសិទ្ធិលើបំណុលដែលត្រូវបានរក្សាការពារ (មាត្រា ៤២២ កថាខណ្ឌទី១)
 - កូនបំណុលស្ថិតក្នុងភាពអសាធិធម៌
 - សិទ្ធិលើបំណុលដែលត្រូវបានរក្សាការពារ គឺជាសិទ្ធិលើបំណុលដែលមានគោលបំណងសងជាប្រាក់
- ② កូនបំណុលខ្លួនឯង មិនទាន់បានអនុវត្តសិទ្ធិដែលជាកម្មវត្ថុនៃការអនុវត្តសិទ្ធិឧបាទេសកម្ម (មាត្រា ៤២៣ កថាខណ្ឌទី១)
- ③ ពេលកំណត់សងនៃសិទ្ធិលើបំណុលដែលត្រូវបានរក្សាការពារបានមកដល់ (មាត្រា ៤២៣ កថាខណ្ឌទី២)

① ភាពចាំបាច់ដើម្បីរក្សាការពារនូវសិទ្ធិលើបំណុលរបស់ម្ចាស់បំណុល (មាត្រា ៤២២ កថាខណ្ឌទី១)

“ដើម្បីរក្សាការពារសិទ្ធិលើបំណុលរបស់ខ្លួន” សំដៅទៅលើស្ថានភាពដែលកូនបំណុលពុំមានធនធាន ហិរញ្ញវត្ថុ ហើយការសងចំពោះម្ចាស់បំណុលនឹងពុំអាចធ្វើទៅរួច លើកលែងតែម្ចាស់បំណុលអនុវត្តសិទ្ធិលើបំណុលរបស់កូនបំណុល ហើយធ្វើការប្រមូលសិទ្ធិលើបំណុលនោះពីកូនបំណុលទី៣ (មាត្រា ៤០២ នៃក្រមនីតិវិធីរដ្ឋប្បវេណី)។

ម្យ៉ាងវិញទៀត ប្រសិនបើម្ចាស់បំណុលនៅតែរង់ចាំកូនបំណុលអនុវត្តកាតព្វកិច្ចដោយស្ម័គ្រចិត្ត នោះសិទ្ធិលើបំណុលរបស់ម្ចាស់បំណុលអាចធ្លាក់ក្នុងស្ថានភាពដែលមិនអាចសម្រេចបាន ដូចនេះម្ចាស់បំណុលអាចអនុវត្តសិទ្ធិលើបំណុលរបស់កូនបំណុលជំនួសកូនបំណុលបាន។

ជាគោលការណ៍ ម្ចាស់បំណុលត្រូវបានអនុញ្ញាតឲ្យមានសិទ្ធិទាមទារឲ្យកូនបំណុលអនុវត្តកាតព្វកិច្ចដោយស្ម័គ្រចិត្ត លើកលែងតែការអនុវត្តដោយបង្ខំដែលនឹងត្រូវធ្វើឡើងដោយមានអន្តរាគមន៍ពីស្ថាប័នតុលាការ។

☆ នៅក្នុងមាត្រា ៤២២ កថាខណ្ឌទី១ នៃក្រមរដ្ឋប្បវេណី មិនបានកំណត់ថា សិទ្ធិលើបំណុលដែលត្រូវបានរក្សាការពារ គឺជាសិទ្ធិលើបំណុលដែលមានគោលបំណងឲ្យសងជាប្រាក់នោះទេ តែតាមការបកស្រាយនៅប្រទេសជប៉ុន សិទ្ធិលើបំណុលរបស់ខ្លួនដែលត្រូវបានរក្សាការពារ គឺជាសិទ្ធិលើបំណុលដែលមានគោលបំណងឲ្យសងជាប្រាក់ ពីព្រោះប្រព័ន្ធនេះមានគោលបំណងរក្សាទ្រព្យសម្បត្តិរបស់កូនបំណុល ដើម្បីសងទៅលើសិទ្ធិលើបំណុលរបស់ម្ចាស់បំណុល។

② កូនបំណុលខ្លួនឯង មិនទាន់បានអនុវត្តសិទ្ធិដែលជាកម្មវត្ថុនៃការអនុវត្តសិទ្ធិឧបាទេសកម្ម (មាត្រា ៤២៣ កថាខណ្ឌទី១)

ដើម្បីអាចឲ្យម្ចាស់បំណុលអនុវត្តសិទ្ធិឧបាទេសកម្មបាន លុះត្រាតែ កូនបំណុលមិនទាន់បានអនុវត្តសិទ្ធិរបស់ខ្លួន។ នៅក្នុងករណីដែលកូនបំណុលបានអនុវត្តសិទ្ធិលើបំណុលរបស់ខ្លួនហើយ វាមិនត្រឹមត្រូវនោះទេ ក្នុងការអនុញ្ញាតឲ្យម្ចាស់បំណុលធ្វើអន្តរាគមន៍ទៅលើការគ្រប់គ្រងទ្រព្យសម្បត្តិរបស់កូនបំណុល។

③ ពេលកំណត់សងនៃសិទ្ធិលើបំណុលដែលត្រូវបានរក្សាការពារបានមកដល់ (មាត្រា ៤២៣ កថាខណ្ឌទី២)

ចំពោះសិទ្ធិលើបំណុលដែលត្រូវបានរក្សាការពារ នៅពេលដែលកាលកំណត់សងនោះមិនទាន់មកដល់ ម្ចាស់បំណុលត្រូវបានអនុញ្ញាតឲ្យធ្វើតែសកម្មភាពរក្សាទុកប៉ុណ្ណោះ ទៅលើសិទ្ធិលើបំណុលដែលកូនបំណុលមានចំពោះកូនបំណុលទី៣ ឬ ក៏អាចអនុវត្តនូវសិទ្ធិឧបាទេសកម្មបានផងដែរ គឺក្នុងករណីដែលមានការអនុញ្ញាតពីតុលាការ (មាត្រា ៤២៣ កថាខណ្ឌទី២)។

ឧទាហរណ៍

- ម្ចាស់បំណុល A មានសិទ្ធិលើបំណុលចំពោះកូនបំណុល B ដែលជាប្រាក់កម្ចីចំនួន ៥,០០០\$ (សិទ្ធិលើបំណុលដែលត្រូវបានរក្សាការពារ)។
- កូនបំណុល B មានសិទ្ធិលើបំណុលចំពោះកូនបំណុលទី៣ C ចំនួន ៥,០០០\$ដែលជាតម្លៃលក់ទិញ (សិទ្ធិលើបំណុលដែលត្រូវបានធ្វើឧបាទេសកម្ម)។

ម្ចាស់បំណុល A

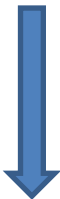

សិទ្ធិលើបំណុលដែលត្រូវបានរក្សាការពារចំនួន ៥,០០០\$



កូនបំណុល B



សិទ្ធិលើបំណុលដែលត្រូវបានធ្វើឧបាទេសកម្ម ចំនួន ៥,០០០\$



កូនបំណុលទី៣ C

សិទ្ធិឧបាទេសកម្មរបស់ម្ចាស់បំណុល

១. ករណីដែលចាំបាច់មានការអនុញ្ញាតពីតុលាការ (ច្បាប់ស្តីពីនីតិវិធីនៃរឿងក្តីរដ្ឋប្បវេណីដែលមិនមែនជាបណ្តឹង ផ្នែក ទី៣ ចំណុចទី១)

❖ ករណីដែលពេលកំណត់នៃសិទ្ធិលើបំណុលរបស់ម្ចាស់បំណុលមិនទាន់មកដល់

A និង B បានបង្កើតកិច្ចសន្យាខ្ចីបរិកោគចំនួន ៥,០០០\$ និង បានកំណត់សងនៅថ្ងៃទី ៣១ ខែមករា ឆ្នាំ ២០១៧។ B មានសិទ្ធិលើបំណុលទៅលើ C ចំនួន ៥,០០០\$ ហើយកាលកំណត់សងក៏បានមកដល់ហើយ តែ B មិនអើពើក្នុងការទាមទារសិទ្ធិលើបំណុលឡើយ ដូច្នោះ A ក៏បានដាក់ពាក្យសុំការអនុញ្ញាតពីតុលាការ នៅថ្ងៃទី ២៨ ខែធ្នូ ឆ្នាំ ២០១៦ ដោយផ្អែកតាមមាត្រា ៤២៣ កថាខណ្ឌទី២ នៃក្រមរដ្ឋប្បវេណី។

ចំពោះ «ការអនុញ្ញាតពីតុលាការ» ដែលបញ្ញត្តិនៅក្នុងមាត្រា ៤២៣ កថាខណ្ឌទី២ នៃក្រមរដ្ឋប្បវេណី គឺជា «ដីកាសម្រេចអនុញ្ញាតឲ្យអនុវត្តសិទ្ធិឧបាទេសកម្ម» ដែលមានចែងនៅក្នុងច្បាប់ស្តីពីនីតិវិធីនៃរឿងក្តីរដ្ឋប្បវេណីដែល មិនមែនជាបណ្តឹង ផ្នែកទី៣ ចំណុចទី១។ ក្រោយពីបានទទួលការអនុញ្ញាតឲ្យអនុវត្តសិទ្ធិឧបាទេសកម្មពីតុលាការ ហើយ A អាចដាក់ពាក្យបណ្តឹងទាមទារឲ្យ C សងប្រាក់ទៅ B ។

នៅប្រទេសជប៉ុន សឹងតែគ្មាន «ដីកាសម្រេចការអនុញ្ញាតឲ្យអនុវត្តសិទ្ធិឧបាទេសកម្ម» ពីតុលាការឡើយ ភាគច្រើន គឺគេអនុវត្តតាមមាត្រា ៥៣១ ចំណុច ក នៃក្រមនីតិវិធីរដ្ឋប្បវេណី គឺតាមការរឹបអូសជាបណ្តោះអាសន្នសិទ្ធិ លើបំណុល។

២. ករណីដែលមិនចាំបាច់មានការអនុញ្ញាតពីតុលាការ

❖ ករណីដែលពាក់ព័ន្ធនឹងសកម្មភាពរក្សាទុក នៅពេលដែលពេលកំណត់សងនៃសិទ្ធិលើបំណុលមិនទាន់ មកដល់

A និង B បានបង្កើតកិច្ចសន្យាខ្ចីបរិកោគចំនួន ៥,០០០\$ និង បានកំណត់សងនៅថ្ងៃទី ៣១ ខែមករា ឆ្នាំ ២០១៧។ B មានសិទ្ធិលើបំណុលទៅលើ C ចំនួន ៥,០០០\$ កាលកំណត់សងក៏បានមកដល់ (ថ្ងៃទី៣១ ខែ មករា ឆ្នាំ២០១២) តែ B មិនអើពើទាមទារពី C ទេ ហើយ B គ្មានទ្រព្យអ្វីផ្សេងក្រៅពីសិទ្ធិលើបំណុលនោះឡើយ។ នៅថ្ងៃទី ២៨ ខែធ្នូ ឆ្នាំ ២០១៦ A បានសម្រេចចិត្តដាក់ពាក្យបណ្តឹងទាមទារជំនួស B ដើម្បីផ្អាកអាជ្ញាយុកាលនៃការ រំលត់សិទ្ធិលើបំណុលដែល B មានចំពោះ C (មាត្រា ៤៨៩ ចំណុច ក នៃក្រមរដ្ឋប្បវេណី)។

២.២. លក្ខខណ្ឌនៃការអនុវត្តសិទ្ធិឧបាទេសកម្មរបស់ម្ចាស់បំណុល តាមមាត្រា ៤២២ កថាខណ្ឌទី២ (មាត្រា ៤២២ កថាខណ្ឌទី២ និង មាត្រា ៤២៣)

« លក្ខខណ្ឌនៃការអនុវត្តសិទ្ធិឧបាទេសកម្មរបស់ម្ចាស់បំណុលនៃមាត្រា ៤២២ កថាខណ្ឌទី២ »

- ① ភាពចាំបាច់ក្នុងការបំពេញសិទ្ធិលើបំណុលរបស់ម្ចាស់បំណុល (មាត្រា ៤២២ កថាខណ្ឌទី២)
- ② ភាពទាក់ទងគ្នាយ៉ាងខ្លាំងរវាងសិទ្ធិលើបំណុលរបស់ម្ចាស់បំណុល និង សិទ្ធិលើបំណុលរបស់កូនបំណុល (មាត្រា ៤២២ កថាខណ្ឌទី២)
- ③ កូនបំណុលខ្លួនឯង មិនអនុវត្តសិទ្ធិដែលជាកម្មវត្ថុនៃការអនុវត្តសិទ្ធិឧបាទេសកម្ម (មាត្រា ៤២៣ កថាខណ្ឌទី១)
- ④ ពេលកំណត់សងនៃសិទ្ធិលើបំណុលរបស់ម្ចាស់បំណុលបានមកដល់ (មាត្រា ៤២៣ កថាខណ្ឌទី ២)

① ភាពចាំបាច់ក្នុងការបំពេញសិទ្ធិលើបំណុលរបស់ម្ចាស់បំណុល

សិទ្ធិលើបំណុលជាក់ស្តែងរបស់ម្ចាស់បំណុល ត្រូវបានរារាំងដោយការមិនអនុវត្តសិទ្ធិលើបំណុលរបស់កូនបំណុល។

- សិទ្ធិលើបំណុលរបស់ម្ចាស់បំណុលអាចជា សិទ្ធិលើបំណុលដែលមានគោលបំណងឲ្យសងជាប្រាក់ ឬ សិទ្ធិលើបំណុលផ្សេងទៀត។
- ទោះបីជាកូនបំណុលមិនស្ថិតក្នុងស្ថានភាពអសាធិនីយ៍ក៏ដោយ ក៏ម្ចាស់បំណុលនៅតែអាចអនុវត្តសិទ្ធិឧបាទេសកម្មបានដែរ។

② ភាពទាក់ទងយ៉ាងខ្លាំងរវាងសិទ្ធិដែលជាកម្មវត្ថុនៃសិទ្ធិលើបំណុលរបស់ម្ចាស់បំណុល និង សិទ្ធិលើបំណុលរបស់កូនបំណុល

ដោយសារតែសិទ្ធិដែលជាកម្មវត្ថុនៃសិទ្ធិលើបំណុលរបស់ម្ចាស់បំណុល និង សិទ្ធិលើបំណុលរបស់កូនបំណុល មានភាពទាក់ទងគ្នាយ៉ាងខ្លាំង ដូច្នេះ ការទទួលស្គាល់ការអនុវត្តសិទ្ធិឧបាទេសកម្មរបស់ម្ចាស់បំណុល គឺជាការសមហេតុផល ប៉ុន្តែ ខ្លឹមសារនៃភាពទាក់ទងគ្នាយ៉ាងខ្លាំង ត្រូវបានវិនិច្ឆ័យដោយផ្អែកតាមករណីនីមួយៗ។

ឧទាហរណ៍៖ ករណីជនរងគ្រោះនៃគ្រោះថ្នាក់ចរាចរណ៍មួយ ដែលមានសិទ្ធិទាមទារសំណងនៃការខូចខាតពីចារី ហើយមានបំណងអនុវត្តសិទ្ធិឧបាទេសកម្មនូវសិទ្ធិទាមទារបុព្វលាភធានារ៉ាប់រងរបស់ចារីពីក្រុមហ៊ុនធានារ៉ាប់រង ដូចនេះអាចនិយាយបានថាមានភាពទាក់ទងគ្នាយ៉ាងខ្លាំង ដោយសារតែសិទ្ធិទាមទារបុព្វលាភធានារ៉ាប់រងរបស់ចារីដែលជាកូនបំណុល នឹងត្រូវយកមកប្រើប្រាស់ជាសំណងដល់ជនរងគ្រោះ (មាត្រា ៤២៣ កថាខណ្ឌទី១)។

③ កូនបំណុលខ្លួនឯង មិនអនុវត្តសិទ្ធិដែលជាកម្មវត្ថុនៃការអនុវត្តសិទ្ធិឧបាទេសកម្ម (មាត្រា ៤២៣ កថាខណ្ឌទី១)

④ ពេលកំណត់សងនៃសិទ្ធិលើបំណុលរបស់ម្ចាស់បំណុលបានមកដល់ (មាត្រា ៤២៣ កថាខណ្ឌទី២)។ នៅពេលដែលពេលកំណត់សងនៃសិទ្ធិលើបំណុលរបស់ខ្លួនមិនទាន់មកដល់ ម្ចាស់បំណុលមិនអាចអនុវត្តសិទ្ធិរបស់កូនបំណុលដោយឧបាទេសកម្មបានទេ លើកលែងតែករណីដែលបានទទួលការអនុញ្ញាតពីតុលាការ។ ប៉ុន្តែ បញ្ញត្តិនេះ មិនត្រូវយកមកអនុវត្តឡើយចំពោះសកម្មភាពរក្សាទុក។

ករណីសិក្សា

១. នៅថ្ងៃទី១ ខែវិច្ឆិកា ឆ្នាំ២០១៦ កូនបំណុលទី៣ C បានបង្កើតកិច្ចសន្យាលក់ទិញលើដី Z ជាមួយនឹងកូនបំណុល B ដោយបង្កើតលិខិតយថាភូត និង បានបង់ប្រាក់នៅថ្ងៃទី១៥ ខែវិច្ឆិកា ឆ្នាំ២០១៦។
២. នៅថ្ងៃទី១ ខែធ្នូ ឆ្នាំ២០១៦ កូនបំណុល B បានបង្កើតកិច្ចសន្យាលក់ទិញដី Z ជាមួយម្ចាស់បំណុល A ដោយបង្កើតលិខិតយថាភូត និង បានបង់ប្រាក់នៅថ្ងៃទី១៥ ខែធ្នូ ឆ្នាំ២០១៦។
៣. ប៉ុន្តែ ឈ្មោះក្នុងសៀវភៅគោលបញ្ជីលើដី Z គឺ មានឈ្មោះរបស់ C ។
៤. B មិនបានទាមទារឲ្យ C ចុះបញ្ជីផ្ទេរកម្មសិទ្ធិមកខ្លួនទេ។
៥. ហេតុដូច្នេះ ម្ចាស់បំណុល A អាចអនុវត្តសិទ្ធិឧបាទេសកម្មជំនួសកូនបំណុល B ដោយទាមទារឲ្យ C ធ្វើការចុះបញ្ជីផ្ទេរកម្មសិទ្ធិទៅឲ្យ B។

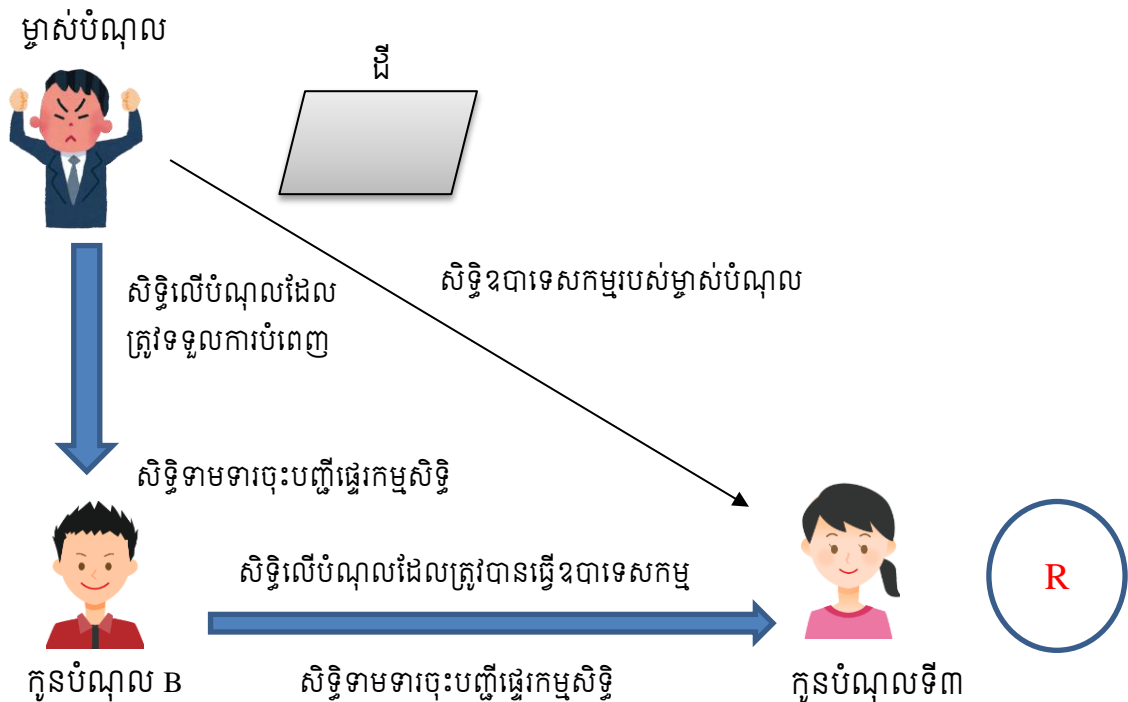

១. ភាពចាំបាច់ក្នុងការបំពេញសិទ្ធិលើបំណុលរបស់ម្ចាស់បំណុល

(១). A មានសិទ្ធិទាមទារឲ្យ B ចុះបញ្ជីផ្ទេរកម្មសិទ្ធិលើដី Z ប៉ុន្តែ ដោយសារតែ B មិនទាន់មានឈ្មោះនៅក្នុងសៀវភៅគោលបញ្ជីដីដី នោះសិទ្ធិទាមទារចុះបញ្ជីផ្ទេរកម្មសិទ្ធិរបស់ A មិនអាចកើតឡើងបានឡើយ។

(២). ដោយសារតែ B មិនអនុវត្តសិទ្ធិទាមទារឲ្យ C ចុះបញ្ជីផ្ទេរកម្មសិទ្ធិទេ ដូច្នោះ B មិនមានឈ្មោះនៅ ក្នុងសៀវភៅគោលបញ្ជីដីធ្លីទេ។

(៣). ដូច្នោះ A ចាំបាច់ត្រូវអនុវត្តសិទ្ធិឧបាទេសកម្មរបស់ម្ចាស់បំណុល ដើម្បីទទួលបានការបំពេញសិទ្ធិ ទាមទារចុះបញ្ជីផ្ទេរកម្មសិទ្ធិរបស់ខ្លួន ។

២. ភាពទាក់ទងយ៉ាងខ្លាំងរវាងសិទ្ធិលើបំណុលរបស់ម្ចាស់បំណុល និង សិទ្ធិលើបំណុលរបស់កូនបំណុល

ទោះបីជា A មានសិទ្ធិទាមទារឲ្យ B ចុះបញ្ជីផ្ទេរកម្មសិទ្ធិក៏ដោយ ហើយបើទោះបីជា B មានសិទ្ធិទាមទារ ឲ្យ C ចុះបញ្ជីផ្ទេរកម្មសិទ្ធិក៏ដោយ ក៏កិច្ចសន្យាលក់ទិញដី Z សុទ្ធតែជាប់ពាក់ព័ន្ធគ្នា ដោយដី Z នោះ ត្រូវបានលក់ ទិញតាមលំដាប់ពី $C \rightarrow B \rightarrow A$ ។ ហេតុដូច្នោះ ចំពោះសិទ្ធិទាមទារឲ្យចុះបញ្ជីផ្ទេរកម្មសិទ្ធិពី C មក B និងពី B មក A គឺមានភាពទាក់ទងគ្នាយ៉ាងខ្លាំង។

៣. កូនបំណុលខ្លួនឯង មិនអនុវត្តសិទ្ធិដែលជាកម្មវត្ថុនៃសិទ្ធិឧបាទេសកម្ម

B មិនទាន់បានអនុវត្តសិទ្ធិទាមទារឲ្យ C ចុះបញ្ជីផ្ទេរកម្មសិទ្ធិនៅឡើយ។

៤. កាលកំណត់នៃសិទ្ធិលើបំណុលរបស់ម្ចាស់បំណុលមកដល់

នៅថ្ងៃទី១៥ ខែធ្នូ ឆ្នាំ២០១៦ ដោយសារតែ A បានបង់ប្រាក់ឲ្យទៅ B នោះកាលកំណត់នៃសិទ្ធិទាមទារ ចុះបញ្ជីផ្ទេរកម្មសិទ្ធិរបស់ A ចំពោះ B បានមកដល់។

៥. សរុបសេចក្តី

យោងតាមករណីខាងលើ ចំពោះនីតិវិធីនៃការចុះបញ្ជីផ្ទេរកម្មសិទ្ធិដែលជាមូលហេតុនៃការលក់ទិញលើដី Z គឺត្រូវធ្វើតាមលំដាប់ដោយ គឺទីមួយឲ្យ C ផ្ទេរកម្មសិទ្ធិមកឲ្យ B ជាមុន រួចទើបឲ្យ B ផ្ទេរមកឲ្យ A ជាក្រោយ គឺមិនអាចឲ្យ C ផ្ទេរកម្មសិទ្ធិដោយផ្ទាល់ទៅឲ្យ A បានទេ។

ផ្ទុយទៅវិញ ប្រសិនបើ B មិនព្រមសហការក្នុងការធ្វើពាក្យសុំផ្ទេរកម្មសិទ្ធិទេ ($C \rightarrow B$) នោះ A អាច អនុវត្តសិទ្ធិឧបាទេសកម្មជំនួស B បាន ដោយដាក់ពាក្យសុំចុះបញ្ជីជាមួយនឹង C។ នៅក្នុងការអនុវត្តជាក់ស្តែងនៅ ប្រទេសជប៉ុន មន្ត្រីសុរិយោដីពិបាកវិនិច្ឆ័យអំពីការបំពេញលក្ខខណ្ឌនៃការអនុវត្តសិទ្ធិឧបាទេសកម្មរបស់ម្ចាស់ បំណុល A ហេតុនេះហើយ ច្រើនតែជម្រុញឲ្យ A ដាក់ពាក្យបណ្តឹងទៅតុលាការទាមទារឲ្យ C ធ្វើនីតិវិធីចុះបញ្ជី ផ្ទេរកម្មសិទ្ធិមក B និង ឲ្យ B ធ្វើនីតិវិធីចុះបញ្ជីផ្ទេរកម្មសិទ្ធិមកឲ្យខ្លួន។ ក្រោយពីបានទទួលសាលក្រមហើយ ទើប A ដាក់ពាក្យសុំចុះបញ្ជីជាក្រោយ។

៣. ការតតាំងនៃកូនបំណុលទី៣ (មាត្រា ៤២៤)

ទំនាក់ទំនងរវាងម្ចាស់បំណុលដែលបានធ្វើឧបាទេសកម្ម និង កូនបំណុលទី៣

កូនបំណុលទី៣ ដែលទទួលបានការអនុវត្តសិទ្ធិឧបាទេសកម្មរបស់ម្ចាស់បំណុល អាចតតាំងចំពោះម្ចាស់ បំណុលដែលធ្វើឧបាទេសកម្ម ដោយយកការតតាំងដែលកូនបំណុលទី៣នោះមានចំពោះម្ចាស់បំណុលរបស់ខ្លួន។

ឧទាហរណ៍៖ A មានសិទ្ធិលើបំណុលចំពោះ B ចំនួន ១,០០០\$ ហើយ B ក៏មានសិទ្ធិលើបំណុលចំពោះ C ចំនួន ១,០០០\$ ដែរ។ ក្រោយមក C បានលក់នាឡិកាតម្លៃ ១,០០០\$ ទៅឲ្យ B។ ក្នុងករណីនេះ ម្ចាស់

បំណុល A ដែលធ្វើឧបាទេសកម្ម អាចទាមទារឲ្យ C សងប្រាក់ ១,០០០\$ ទៅ B ហើយកូនបំណុលទី៣ C អាចយកសិទ្ធិក្នុងការទូទាត់ដែលខ្លួនមានចំពោះ B មកអះអាងជាមួយ A បាន។

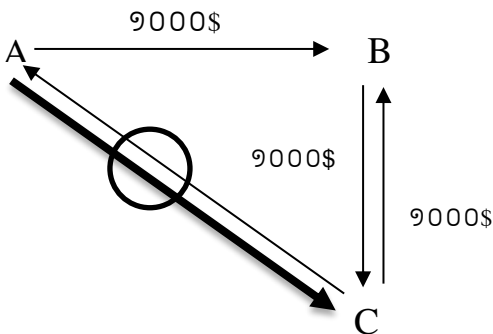

៤. ការអនុវត្តសិទ្ធិឧបាទេសកម្មរបស់ម្ចាស់បំណុល

៤.១. មធ្យោបាយនៃការអនុវត្តសិទ្ធិឧបាទេសកម្មរបស់ម្ចាស់បំណុល

នៅក្នុងមាត្រា ៤២២ កថាខណ្ឌទី១ នៃក្រមរដ្ឋប្បវេណី សិទ្ធិឧបាទេសកម្មរបស់ម្ចាស់បំណុល គឺមិនចាំបាច់អនុវត្តតាមផ្លូវតុលាការទេ។ ក្នុងករណីដែលមិនអាចអនុវត្តបាន ម្ចាស់បំណុលអាចប្តឹងតាមផ្លូវតុលាការបាន។ ចំពោះសិទ្ធិលុបចោលនូវអំពើដែលនាំឲ្យខូចខាតផលប្រយោជន៍នៃមាត្រា ៤២៨ កថាខណ្ឌទី១ នៃក្រមរដ្ឋប្បវេណី គឺត្រូវអនុវត្តតាមផ្លូវតុលាការ។

៤.២. ទំនាក់ទំនងរវាងម្ចាស់បំណុលដែលធ្វើឧបាទេសកម្ម និង កូនបំណុល (មាត្រា ៤២៥ នៃក្រមរដ្ឋប្បវេណី)

ក្រោយពីម្ចាស់បំណុលឧបាទេសកម្ម បានអនុវត្តសិទ្ធិឧបាទេសកម្មរបស់ម្ចាស់បំណុលហើយក៏ដោយ ប្រសិនបើកូនបំណុលនៅតែចាត់ចែងសិទ្ធិលើបំណុល ដែលត្រូវបានធ្វើឧបាទេសកម្មដោយសេរីបានទៀតនោះប្រព័ន្ធនៃសិទ្ធិឧបាទេសកម្មរបស់ម្ចាស់បំណុលនឹងប្រែក្លាយជាគ្មានន័យ។ ដូច្នោះ នៅក្នុងមាត្រា ៤២៥ នៃក្រមរដ្ឋប្បវេណី បានចែងថា ក្នុងករណីម្ចាស់បំណុលបានជូនដំណឹងទៅឲ្យកូនបំណុលថា ខ្លួនបានអនុវត្តសិទ្ធិរបស់កូនបំណុលតាមរយៈឧបាទេសកម្មហើយនោះ កូនបំណុលមិនអាចអនុវត្តសិទ្ធិ ឬ ចាត់ចែងសិទ្ធិលើបំណុលដែលត្រូវបានធ្វើឧបាទេសកម្មបានឡើយ។ ប៉ុន្តែ ក្នុងករណីដែលកូនបំណុលទី៣ បានអនុវត្តការសងដោយស្ម័គ្រចិត្តចំពោះសិទ្ធិបំណុលដែលត្រូវបានធ្វើឧបាទេសកម្មចំពោះកូនបំណុល B នាំឲ្យកូនបំណុល B អាចទទួលបានការសងនោះបាន។

ករណីនេះ វាមានស្ថានភាពខុសពីមាត្រា ៤០៣ កថាខណ្ឌទី២ ចំណុចទី ៥ នៃក្រមនីតិវិធីរដ្ឋប្បវេណី ព្រោះមាត្រានេះបានចែងថា តុលាការអនុវត្ត «ហាមមិនឲ្យកូនបំណុលទី៣ សងបំណុលឲ្យទៅកូនបំណុលនៃការអនុវត្ត»។

៥. អានុភាពនៃសិទ្ធិឧបាទេសកម្មរបស់ម្ចាស់បំណុល (មាត្រា ៤២៦ និង មាត្រា ៤២៧)

១. អានុភាពនៃសិទ្ធិឧបាទេសកម្មរបស់ម្ចាស់បំណុលនៃមាត្រា ៤២៦ នៃក្រមរដ្ឋប្បវេណី

ផ្អែកតាមមាត្រា ៤២៦ កថាខណ្ឌទី១ នៅក្នុងករណីដែលម្ចាស់បំណុលអនុវត្តសិទ្ធិរបស់កូនបំណុលដោយឧបាទេសកម្ម អានុភាពត្រូវមានលើកូនបំណុលដោយផ្ទាល់។ ដូចនេះ សិទ្ធិលើបំណុលដែលត្រូវបានធ្វើឧបាទេសកម្មរបស់កូនបំណុលដែលមានចំពោះកូនបំណុលទី៣ ត្រូវរលត់ដោយការសងរបស់កូនបំណុលទី៣។

ម៉្យាងវិញទៀត ក្នុងករណីដែលកូនបំណុលមិនអាចទទួលបានតារាវិកាពីកូនបំណុលទី៣ បានទេ ម្ចាស់បំណុលដែលអនុវត្តសិទ្ធិឧបាទេសកម្ម អាចទាមទារឲ្យកូនបំណុលទី៣ នោះ ផ្តល់តារាវិកាចំពោះខ្លួនផ្ទាល់បាន (មាត្រា៤២៦ កថាខណ្ឌទី២ នៃក្រមរដ្ឋប្បវេណី)។ ឧទាហរណ៍ដូចជា ក្នុងករណីពុំដឹងថាកូនបំណុលនៅទីណា ឬ កូនបំណុលមិនអាចទទួលបានតារាវិកា ម្ចាស់បំណុលអាចទាមទារឲ្យកូនបំណុលទី៣ផ្តល់តារាវិកាមកឲ្យខ្លួនបាន។

នៅក្នុងមាត្រា ៤២៧ បានចែងថា ម្ចាស់បំណុលដែលបានអនុវត្តឧបាទេសកម្ម មានករណីយកិច្ចរក្សាទុកទ្រព្យសម្បត្តិដែលបានទទួលពីកូនបំណុលទី៣ សម្រាប់ម្ចាស់បំណុលទាំងអស់ រហូតដល់ពេលប្រគល់តារាវិកានោះទៅកូនបំណុល។

ហេតុដូច្នេះ ម្ចាស់បំណុលដែលធ្វើឧបាទេសកម្មមិនអាចទទួលបានការសងជាអាទិភាពដោយឧបាទេសកម្មទេ គឺអាចត្រឹមតែទទួលបានការសងដោយស្មើភាពគ្នាជាមួយម្ចាស់បំណុលផ្សេងទៀត តាមសមាមាត្រនៃសិទ្ធិលើបំណុលនោះប៉ុណ្ណោះ។ យ៉ាងណាមិញ ម្ចាស់បំណុលដែលធ្វើឧបាទេសកម្មមិនអាចធ្វើការទូទាត់នូវសិទ្ធិលើបំណុលដែលខ្លួនមានចំពោះកូនបំណុល ជាមួយនឹងកាតព្វកិច្ចដែលខ្លួនត្រូវសងទៅកូនបំណុលឡើយ។

២. អានុភាពនៃសិទ្ធិឧបាទេសកម្មរបស់ម្ចាស់បំណុល មាត្រា ៤២២ កថាខណ្ឌទី២

ចំពោះសិទ្ធិឧបាទេសកម្មរបស់ម្ចាស់បំណុលនៃមាត្រា ៤២២ កថាខណ្ឌទី២ ៖ នៅពេលកូនបំណុលទី៣ សងទៅម្ចាស់បំណុល នោះអានុភាពត្រូវមានចំពោះកូនបំណុល ហើយសិទ្ធិលើបំណុលដែលត្រូវបានធ្វើឧបាទេសកម្មរបស់កូនបំណុលដែលមានចំពោះកូនបំណុលទី៣ ត្រូវរលត់។

ម៉្យាងវិញទៀត នៅក្នុងមាត្រា ៤២៦ កថាខណ្ឌទី២ ក៏ត្រូវយកមកអនុវត្តផងដែរ ក្នុងករណីដែលម្ចាស់បំណុលទាមទារឲ្យកូនបំណុលទី៣ ប្រគល់ដោយផ្ទាល់។ ចំពោះករណីនេះ ថាគឺត្រូវបានទទួលស្គាល់ ឬ មិនទទួលស្គាល់នោះ គឺខុសគ្នាទៅតាមករណីនីមួយៗ ដូចឧទាហរណ៍នីមួយៗខាងក្រោមនេះ ៖

ឧទាហរណ៍ទី១៖ ការទាមទារបុព្វលាភធានារ៉ាប់រងនៃគ្រោះថ្នាក់ចរាចរណ៍

A ជាជនរងគ្រោះដោយគ្រោះថ្នាក់ចរាចរណ៍ដែលបង្កឡើងដោយ B។ A មានសិទ្ធិទាមទារឲ្យបានពី B សងសំណងការខូចខាត ហើយក៏បានអនុវត្តសិទ្ធិឧបាទេសកម្ម ដោយទាមទារបុព្វលាភធានារ៉ាប់រងពីក្រុមហ៊ុនធានារ៉ាប់រង C ។ នៅក្នុងករណីនេះ ម្ចាស់បំណុល A អាចទាមទារឲ្យកូនបំណុលទី៣ C ប្រគល់បុព្វលាភដោយផ្ទាល់មកខ្លួនបាន។

ឧទាហរណ៍ទី២៖ សិទ្ធិទាមទារឲ្យចុះបញ្ជី

កូនបំណុលទី៣ C បានលក់ដីឲ្យកូនបំណុល B ហើយបន្ទាប់មកកូនបំណុល B ក៏បានលក់ដីនោះបន្តទៅឲ្យម្ចាស់បំណុល A តែនៅក្នុងគោលបញ្ជីដីដី គឺមានឈ្មោះ C ជាម្ចាស់កម្មសិទ្ធិនៅឡើយ។ ដូច្នេះ ដើម្បីទទួលបានការបំពេញចំពោះសិទ្ធិទាមទារឲ្យចុះបញ្ជីផ្ទេរកម្មសិទ្ធិមកខ្លួន A ក៏បានអនុវត្តសិទ្ធិឧបាទេសកម្មដោយទាមទារឲ្យ C ចុះបញ្ជីផ្ទេរកម្មសិទ្ធិទៅឲ្យ B ជាមុន ហើយបន្ទាប់មកទើបឲ្យ B ចុះបញ្ជីផ្ទេរកម្មសិទ្ធិមកឲ្យខ្លួនជាក្រោយ។ នៅក្នុងករណីនេះ A មិនអាចទាមទារឲ្យ C ចុះបញ្ជីផ្ទេរកម្មសិទ្ធិមកខ្លួនដោយផ្ទាល់បានទេ។

យ៉ាងណាមិញ ចំពោះសិទ្ធិឧបាទេសកម្មរបស់ម្ចាស់បំណុលនៃមាត្រា ៤២២ កថាខណ្ឌទី២ មិនត្រូវយកមកអនុវត្តជាមួយនឹងមាត្រា ៤២៧ (មាត្រា ៤២៧ វាក្យខណ្ឌទី២) ឡើយ ដោយសារតែមាត្រា ៤២២ កថាខណ្ឌទី២ វាមិនមែនជាប្រព័ន្ធដើម្បីរក្សាការពារទ្រព្យសម្បត្តិទទួលខុសត្រូវរបស់កូនបំណុល ។

ជំពូកទី៦

អានុភាពនៃសិទ្ធិលើបំណុលចំពោះភតិយជន

(មាត្រា ៤២២ ដល់ មាត្រា ៤៣២)

ផ្នែកទី២

សិទ្ធិលុបចោលនូវអំពើដែលនាំឱ្យខូចខាតផលប្រយោជន៍

(មាត្រា ៤២៨ ដល់ មាត្រា ៤៣២)

១. និយមន័យនៃសិទ្ធិលុបចោលនូវអំពើដែលនាំឱ្យខូចខាតផលប្រយោជន៍

- ជាប្រព័ន្ធមួយដែលអនុញ្ញាតឱ្យម្ចាស់បំណុលលុបចោលនូវអំពើណាមួយរបស់កូនបំណុល ដែលនាំឱ្យបន្ថយនូវទ្រព្យសម្បត្តិទទួលខុសត្រូវ។ ប្រព័ន្ធនេះមានគោលបំណងអនុញ្ញាតឱ្យម្ចាស់បំណុលទាមទារទ្រព្យដែលបានបាត់បង់មកវិញ លើទ្រព្យសម្បត្តិដែលត្រូវទទួលខុសត្រូវ ដោយការលុបចោលនូវអំពើរបស់កូនបំណុល។
- សិទ្ធិលុបចោលនូវអំពើដែលនាំឱ្យខូចប្រយោជន៍ គឺចាំបាច់ត្រូវតែអនុវត្តតាមផ្លូវតុលាការ ខុសពីសិទ្ធិឧបាទេសកម្មរបស់ម្ចាស់បំណុល។

ឧទាហរណ៍៖

A មានសិទ្ធិលើបំណុលចំពោះ B ចំនួន ១០០,០០០ដុល្លារ។ ហើយទ្រព្យសម្បត្តិរបស់ B មានតែដី (តម្លៃ ៧០,០០០ដុល្លារ) ប៉ុណ្ណោះ។ B បានធ្វើប្រទានកម្ម និង ចុះបញ្ជីផ្ទេរកម្មសិទ្ធិលើដីនោះឱ្យទៅ C។ មូលហេតុដែល B ធ្វើប្រទានកម្មបែបនេះ គឺដោយសារតែ B បានគិតថា ប្រសិនបើអ្នកដែលមានកម្មសិទ្ធិលើដីនេះជា C ដូច្នោះ A មិនអាចអនុវត្តដោយបង្ខំលើដីនោះបានឡើយ។ ចំពោះកិច្ចសន្យាប្រទានកម្មដីរវាង B និង C ថាតើ A អាចធ្វើការលុបចោល ដោយផ្អែកលើសិទ្ធិលុបចោលនូវអំពើដែលនាំឱ្យខូចប្រយោជន៍បានដែរឬទេ ?

ការពន្យល់ពាក្យបច្ចេកទេស

ម្ចាស់បំណុល (អ្នកមានសិទ្ធិលុបចោល)

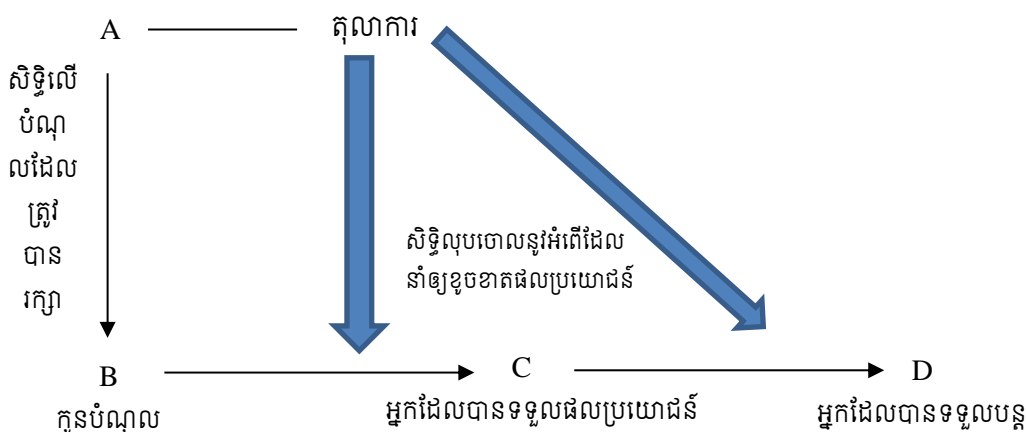

- នៅក្នុងរូបភាពខាងលើ C ជាអ្នកដែលបានទទួលផលប្រយោជន៍ដោយសកម្មភាពរបស់កូនបំណុល។
- នៅក្នុងរូបភាពខាងលើ D គឺជាអ្នកដែលបានទទួលបន្តចំពោះវត្ថុដែលបានធ្វើលទ្ធកម្មពីកូនបំណុល ឲ្យអ្នកដែលបានទទួលផលប្រយោជន៍ ។
- សិទ្ធិលើបំណុលដែលត្រូវបានរក្សាការពារ គឺជាសិទ្ធិលើបំណុលដែលម្ចាស់បំណុល A មានចំពោះកូនបំណុល B ហើយជាគោលការណ៍ ត្រូវតែជាសិទ្ធិលើបំណុលដែលមានគោលបំណងឲ្យសងជាប្រាក់។ ទោះបីជាសិទ្ធិលើបំណុលនោះគ្មានគោលបំណងឲ្យសងជាប្រាក់ក៏ដោយ ក៏សិទ្ធិលើបំណុលនោះត្រូវប្តូរទៅជាសិទ្ធិលើបំណុលដែលមានគោលបំណងសងជាប្រាក់វិញ នៅពេលបញ្ចប់ការទាញហេតុផលដោយផ្ទាល់មាត់នៃបណ្តឹងដែលទាក់ទងនឹងសាលក្រមឬ សាលដីកាដែលលុបចោលនូវអំពើដែលនាំឲ្យខូចខាតផលប្រយោជន៍ (មាត្រា ៤២៩ នៃក្រមរដ្ឋប្បវេណី)។
- អំពើរបស់កូនបំណុលដែលអាចក្លាយទៅជាកម្មវត្ថុនៃសិទ្ធិលុបចោលនូវអំពើដែលនាំឲ្យខូចខាតផលប្រយោជន៍ គឺជាអំពើទាក់ទងនឹងទ្រព្យសម្បត្តិ។ ដោយឡែកអំពើដែលទាក់ទងនឹងឋានៈបុគ្គល មិនអាចក្លាយទៅជាកម្មវត្ថុនៃសិទ្ធិលុបចោលបានឡើយ (មាត្រា ៤២៨ កថាខណ្ឌទី៣ នៃក្រមរដ្ឋប្បវេណី)។

២. លក្ខខណ្ឌនៃសិទ្ធិលុបចោលនូវអំពើដែលនាំឲ្យខូចខាតផលប្រយោជន៍

❖ លក្ខខណ្ឌនៃសិទ្ធិលុបចោលនូវអំពើដែលនាំឲ្យខូចខាតផលប្រយោជន៍ (មាត្រា ៤២៨ និង មាត្រា ៤២៩)

១. អត្ថិភាពនៃសិទ្ធិដែលត្រូវបានរក្សាការពារ
២. អំពើដែលកូនបំណុលបានធ្វើដោយដឹងថា អំពើនោះធ្វើឲ្យខូចខាតផលប្រយោជន៍ដល់ម្ចាស់បំណុល (មាត្រា ៤២៨ កថាខណ្ឌទី១) ត្រូវមានលក្ខខណ្ឌចំនួន ២ ដូចខាងក្រោម៖
 - i. ការនាំឲ្យខូចខាតផលប្រយោជន៍ដល់ម្ចាស់បំណុល (ការនាំឲ្យខូចខាតផលប្រយោជន៍ជាសត្យានុម័ត)
 - ii. ឆន្ទៈរបស់កូនបំណុលក្នុងការនាំឲ្យខូចខាតផលប្រយោជន៍ (ការដឹងពីការខូចខាតនោះ)
៣. ភាពទុច្ចរិតរបស់អ្នកដែលបានទទួលផលប្រយោជន៍ ឬ អ្នកដែលបានទទួលបន្ត (មាត្រា ៤២៨ កថាខណ្ឌទី២) ឬ អ្នកដែលបានទទួលផលប្រយោជន៍ ឬ អ្នកដែលបានទទួលបន្ត បានធ្វើលទ្ធកម្មទ្រព្យសម្បត្តិដោយមិនបង់ថ្លៃ (មាត្រា ៤២៨ វាក្យខណ្ឌទី២)
៤. អំពើដែលធ្វើឲ្យខូចខាតផលប្រយោជន៍នោះ ជាកម្មវត្ថុនៃសិទ្ធិលើទ្រព្យសម្បត្តិ (មាត្រា ៤២៨ កថាខណ្ឌទី៣ នៃក្រមរដ្ឋប្បវេណី)

១. អត្ថិភាពនៃសិទ្ធិដែលត្រូវបានរក្សាការពារ

សិទ្ធិដែលត្រូវបានរក្សាការពារត្រូវតែកើតមានឡើងមុននឹងអំពើដែលធ្វើឲ្យខូចខាតផលប្រយោជន៍ ប្រសិនបើសិទ្ធិលើបំណុលនោះកើតឡើងក្រោយអំពើនៃការផ្ទេរទ្រព្យសម្បត្តិនោះ ពុំមានភាពចាំបាច់ដើម្បីការពារសិទ្ធិលើបំណុលទេ ព្រោះម្ចាស់បំណុលបានដឹងរួចជាស្រេចហើយអំពីទំហំទ្រព្យសម្បត្តិរបស់កូនបំណុល។

២. អំពើដែលកូនបំណុលបានធ្វើដោយដឹងថា អំពើនោះធ្វើឲ្យខូចខាតផលប្រយោជន៍ដល់ម្ចាស់បំណុល (មាត្រា ៤២៨ កថាខណ្ឌទី១)

ពាក្យថា «អំពើដែលកូនបំណុលបានធ្វើដោយដឹងថា អំពើនោះធ្វើឲ្យខូចខាតផលប្រយោជន៍ដល់ម្ចាស់បំណុល» ចាំបាច់ត្រូវធ្វើការវិនិច្ឆ័យនូវលក្ខខណ្ឌ២ ដូចខាងក្រោម៖

- ① ការនាំឲ្យខូចខាតផលប្រយោជន៍ដល់ម្ចាស់បំណុល (លក្ខខណ្ឌសត្យានុម័ត)
- ② ឆន្ទៈរបស់កូនបំណុលក្នុងការនាំឲ្យខូចខាតផលប្រយោជន៍ (លក្ខខណ្ឌអត្តនោម័ត)។

① ការនាំឲ្យខូចខាតផលប្រយោជន៍ដល់ម្ចាស់បំណុល (លក្ខខណ្ឌសត្យានុម័ត)

ការខូចខាតផលប្រយោជន៍របស់ម្ចាស់បំណុល គឺត្រូវធ្វើការវិនិច្ឆ័យដោយប្រៀបធៀបពីបរិមាណនៃទ្រព្យសម្បត្តិរបស់កូនបំណុលដែលត្រូវបាត់បង់តម្លៃផ្នែកសេដ្ឋកិច្ច និង ការទទួលបានទ្រព្យសម្បត្តិដែលមានតម្លៃផ្នែកសេដ្ឋកិច្ច តាមរយៈសកម្មភាពគតិយុត្តិរបស់កូនបំណុល។

ឧទាហរណ៍នៃករណីសិក្សាខាងលើ៖ កូនបំណុល B បានបាត់បង់ដី (តម្លៃផ្នែកសេដ្ឋកិច្ច ៧០,០០០ដុល្លារ) ដោយយោងទៅលើកិច្ចសន្យាប្រទានកម្មវាង B និង C អ្នកដែលបានទទួលផលប្រយោជន៍ ហើយផ្ទុយមកវិញ B មិនបានទទួលប្រាក់អ្វីឡើយ។ ហេតុដូច្នេះ ចំពោះកិច្ចសន្យាប្រទានកម្មដែល B បានធ្វើឡើងជាមួយ C អាចនិយាយបានថា ជាអំពើដែលធ្វើឲ្យខូចខាតផលប្រយោជន៍របស់ម្ចាស់បំណុល នោះលក្ខខណ្ឌដែលនាំឲ្យខូចខាតផលប្រយោជន៍ជាសត្យានុម័ត ត្រូវបានបំពេញ។

② ឆន្ទៈរបស់កូនបំណុលក្នុងការនាំឲ្យខូចខាតផលប្រយោជន៍ (លក្ខខណ្ឌអត្តនោម័ត)

ឆន្ទៈរបស់កូនបំណុលក្នុងការនាំឲ្យខូចខាតផលប្រយោជន៍ គឺសំដៅទៅលើការបានដឹងរបស់កូនបំណុលថាអំពើរបស់ខ្លួននាំឲ្យខូចខាតផលប្រយោជន៍របស់ម្ចាស់បំណុល នៅពេលខ្លួនធ្វើសកម្មភាពនោះ។

ឧទាហរណ៍នៃករណីសិក្សាខាងលើ៖ នៅពេលដែលកូនបំណុល B បានបង្កើតកិច្ចសន្យាប្រទានកម្មជាមួយនឹង C ហើយ B បានដឹងពីអំពើដែលនាំឲ្យខូចខាតផលប្រយោជន៍ ហើយអំពើនោះធ្វើឲ្យម្ចាស់បំណុល A មានភាពលំបាកក្នុងការទទួលបាននូវការសង។ ហេតុដូច្នេះ ឆន្ទៈរបស់កូនបំណុលក្នុងការនាំឲ្យខូចខាតផលប្រយោជន៍ដែលជាលក្ខខណ្ឌអត្តនោម័ត ក៏ត្រូវបានបំពេញផងដែរ។

៣. ភាពទុច្ចរិតរបស់អ្នកដែលបានទទួលផលប្រយោជន៍ ឬ អ្នកដែលបានទទួលបន្ត (មាត្រា ៤២៨ កថាខណ្ឌទី២) ឬ អ្នកដែលបានទទួលផលប្រយោជន៍ ឬ អ្នកដែលបានទទួលបន្ត បានធ្វើលទ្ធកម្មទ្រព្យសម្បត្តិដោយមិនបង់ថ្លៃ (មាត្រា ៤២៨ វាក្យខណ្ឌទី២)

ម្ចាស់បំណុល ត្រូវបញ្ជាក់ពីភាពបានដឹង (ភាពទុច្ចរិត) របស់អ្នកដែលបានទទួលផលប្រយោជន៍ ឬ អ្នកដែលបានទទួលបន្ត ដើម្បីទាមទារឲ្យជនទាំងនោះប្រគល់មកវិញនូវទ្រព្យសម្បត្តិដែលជននោះបានទទួល។

ចំពោះលក្ខខណ្ឌនេះ ដើម្បីជាការតវ៉ា ខាងភាគីដែលជាចុងចម្លើយនៃបណ្តឹងលុបចោលនូវអំពើដែលនាំឲ្យខូចខាតផលប្រយោជន៍ និង ត្រូវជាអ្នកដែលបានទទួលផលប្រយោជន៍ (ឬ អ្នកដែលបានទទួលបន្ត) ត្រូវទទួលខុសត្រូវក្នុងការអះអាង ឬ បញ្ជាក់ពីការមិនបានដឹង (ភាពសុចរិត) ថាហេតុនៃអំពើដែលនាំឲ្យខូចខាតផលប្រយោជន៍

នោះ ធ្វើឲ្យខូចខាតផលប្រយោជន៍របស់ម្ចាស់បំណុល។ ប៉ុន្តែ ភាពបានដឹងរបស់អ្នកទទួលបានផលប្រយោជន៍ ឬ អ្នកទទួលបានបន្តមិនមែនជាលក្ខខណ្ឌឡើយ ចំពោះការធ្វើលទ្ធកម្មទ្រព្យសម្បត្តិដោយមិនបង់ថ្លៃ (មាត្រា ៤២៨ កថាខណ្ឌទី២ វាក្យខណ្ឌទី២)។

ឧទាហរណ៍នៃករណីសិក្សាខាងលើ៖ កូនបំណុល B បានធ្វើប្រទានកម្មដីដោយមិនបង់ថ្លៃឲ្យទៅភាគី C ។ ហេតុដូច្នេះ ទោះបីជាភាគី C បានដឹង (ភាពទុច្ចរិត) ឬ មិនបានដឹង (ភាពសុចរិត) អំពីហេតុនៃអំពើដែលនាំឲ្យខូចខាតផលប្រយោជន៍នោះ ធ្វើឲ្យខូចខាតផលប្រយោជន៍របស់ម្ចាស់បំណុលក៏ដោយ ក៏ម្ចាស់បំណុល A អាចអនុវត្តសិទ្ធិលុបចោលនូវអំពើដែលនាំឲ្យខូចខាតផលប្រយោជន៍បានដែរ។

៤. អំពើដែលនាំឲ្យខូចខាតផលប្រយោជន៍ ជាអំពើដែលមានកម្មវត្ថុជាសិទ្ធិលើទ្រព្យសម្បត្តិ (មាត្រា ៤២៨ កថាខណ្ឌទី៣)

អំពើរបស់កូនបំណុលដែលអាចក្លាយទៅជាកម្មវត្ថុនៃសិទ្ធិលុបចោលនូវអំពើដែលនាំឲ្យខូចខាតផលប្រយោជន៍ គឺជាអំពើពាក់ព័ន្ធនឹងទ្រព្យសម្បត្តិ ប៉ុន្តែ ចំពោះអំពើដែលមិនពាក់ព័ន្ធនឹងទ្រព្យសម្បត្តិ (អំពើដែលទាក់ទងនឹងឋានៈបុគ្គល) មិនអាចក្លាយទៅជាកម្មវត្ថុនៃសិទ្ធិលុបចោលបានឡើយ។

ឧទាហរណ៍នៃករណីសិក្សាខាងលើ (សិទ្ធិលុបចោលនូវអំពើដែលនាំឲ្យខូចខាតផលប្រយោជន៍ដែលពាក់ព័ន្ធនឹងទ្រព្យសម្បត្តិ)៖

កូនបំណុល B បានបង្កើតកិច្ចសន្យាប្រទានកម្មដីតម្លៃ ៧០,០០០ដុល្លារ ឲ្យទៅភាគី C ហើយកិច្ចសន្យានោះហៅថាអំពើដែលទាក់ទងនឹងទ្រព្យសម្បត្តិ ដូច្នេះលក្ខខណ្ឌនេះ ក៏ត្រូវបានបំពេញផងដែរ។

ឧទាហរណ៍នៃករណីសិក្សាខាងលើ (សិទ្ធិលុបចោលនូវអំពើដែលនាំឲ្យខូចខាតផលប្រយោជន៍ដែលមិនពាក់ព័ន្ធនឹងទ្រព្យសម្បត្តិ)៖

កូនបំណុល B បានបោះបង់ចោលសន្តតិកម្មនូវទឹកប្រាក់ចំនួន ១០០០០០\$។ ទោះបីជាការបោះបង់ចោលសន្តតិកម្មនេះ ធ្វើឲ្យខូចខាតផលប្រយោជន៍របស់ម្ចាស់បំណុលក៏ដោយ តែវាជាអំពើដែលមិនទាក់ទងនឹងសិទ្ធិទ្រព្យសម្បត្តិ ហេតុនេះម្ចាស់បំណុលមិនអាចលុបចោលអំពើនេះបានឡើយ។

៣. វិនិច្ឆ័យចោលនូវអំពើដែលនាំឲ្យខូចខាតផលប្រយោជន៍ (មាត្រា ៤៣០ នៃក្រមរដ្ឋប្បវេណី)

សិទ្ធិលុបចោលនូវអំពើដែលនាំឲ្យខូចខាតផលប្រយោជន៍ គឺជាប្រព័ន្ធដែលលុបចោលនូវអំពើដែលនាំឲ្យខូចខាតផលប្រយោជន៍ ហើយទាមទារឲ្យប្រគល់នូវទ្រព្យសម្បត្តិមកកូនបំណុលវិញ ដោយផ្អែកតាមការលុបចោល។

នៅពេលម្ចាស់បំណុលអនុវត្តសិទ្ធិលុបចោលនូវអំពើដែលនាំឲ្យខូចខាតផលប្រយោជន៍ តើម្ចាស់បំណុលនោះអាចទាមទារឲ្យប្រគល់ទ្រព្យសម្បត្តិនោះមកវិញ ចំពោះអ្នកដែលបានទទួលផលប្រយោជន៍ ឬ អ្នកដែលបានទទួលបន្ត បានឬទេ? នៅត្រង់ចំណុចនេះ មាត្រា ៤៣០ បានបញ្ញត្តិថា ម្ចាស់បំណុលអាចទាមទារឲ្យអ្នកដែល

ទទួលផលប្រយោជន៍ ឬ អ្នកដែលបានទទួលបន្ត ប្រគល់នូវទ្រព្យសម្បត្តិដែលបានចេញពីកូនបំណុលទៅឲ្យកូន បំណុលវិញបាន។ ប៉ុន្តែម្ចាស់បំណុលអាចទាមទារឲ្យតម្កល់វត្ថុនោះបាន ក្នុងករណីដែលកូនបំណុលមិនព្រមទទួល ទ្រព្យនោះ ឬ ករណីផ្សេងទៀតដែលការធ្វើបដិទានតាមវិធីប្រគល់វិញនូវវត្ថុនោះទៅឲ្យកូនបំណុល គ្មានភាពសម រម្យ។

ម៉្យាងវិញទៀត យោងតាមមាត្រា ៤៣០ ម្ចាស់បំណុលត្រូវតែយកអ្នកដែលបានទទួលផលប្រយោជន៍ ឬ អ្នកដែលបានទទួលបន្ត ធ្វើជាចុងចម្លើយ។ ដោយសារតែ សិទ្ធិលុបចោលនូវអំពើដែលនាំឲ្យខូចខាតផល ប្រយោជន៍ គឺជាការទាមទារឲ្យសងទ្រព្យសម្បត្តិដែលបានចេញពីកូនបំណុល ដូច្នោះ ការទទួលខុសត្រូវក្នុងការ សង គឺជាករណីយកិច្ចរបស់អ្នកដែលទទួលផលប្រយោជន៍ ឬ អ្នកដែលបានទទួលបន្ត។ ចំពោះចំណុចនេះ មាន មតិផ្សេងៗថា តើចាំបាច់ត្រូវយកកូនបំណុលជាចុងចម្លើយ ឬ កូនបំណុលអាចត្រូវបានយកជាចុងចម្លើយ ឬ កូន បំណុលគួរត្រូវកំណត់ថាជាចុងចម្លើយ ដែរឬទេ? នៅក្នុងមាត្រានៃក្រមរដ្ឋប្បវេណីក៏មិនបានបញ្ញត្តិពីចំណុចនេះ ទេ ហេតុដូច្នោះចាំបាច់ត្រូវធ្វើការពិចារណា (យោងតាមសេចក្តីកំណត់មាត្រា ៤២៨ កថាខណ្ឌទី១)។

ឧទាហរណ៍នៃករណីសិក្សាខាងលើ៖ ម្ចាស់បំណុល A ត្រូវយកអ្នកដែលទទួលបានផលប្រយោជន៍ C ជា ចុងចម្លើយ (នៅប្រទេសជប៉ុន ម្ចាស់បំណុល A ក៏យកកូនបំណុល B ជាចុងចម្លើយផងដែរ) ហើយ ① ទាមទារ ឲ្យលុបចោលកិច្ចសន្យាប្រទានកម្មរវាងកូនបំណុល B និង C និង ② បង្គាប់ឲ្យ C ធ្វើនីតិបញ្ជីចុះបញ្ជីលុបការផ្ទេរ កម្មសិទ្ធិ។

៤. អានុភាពនៃសិទ្ធិលុបចោលនូវអំពើដែលនាំឲ្យខូចខាតផលប្រយោជន៍ (មាត្រា ៤៣១)

អានុភាពនៃសិទ្ធិលុបចោលនូវអំពើដែលនាំឲ្យខូចខាតផលប្រយោជន៍ កើតមានអានុភាពដើម្បីផល ប្រយោជន៍របស់ម្ចាស់បំណុលទាំងអស់។ មានន័យថា អំពើដែលនាំឲ្យខូចខាតផលប្រយោជន៍ត្រូវបានលុបចោល ហើយ អានុភាពនឹងកើតមានឡើងនៅពេលដែលទ្រព្យសម្បត្តិដែលបានចេញពីកូនបំណុល ត្រឡប់ទៅឲ្យកូន បំណុលវិញ ដោយសិទ្ធិលុបចោលនូវអំពើដែលនាំឲ្យខូចខាតផលប្រយោជន៍។ ជាលទ្ធផល ចំពោះទ្រព្យសម្បត្តិដែល ត្រឡប់ទៅឲ្យកូនបំណុលវិញ រាល់ម្ចាស់បំណុលទាំងអស់មានសិទ្ធិក្នុងការប្រមូលបំណុលពីកូនបំណុលបាន។

ឧទាហរណ៍នៃករណីសិក្សាខាងលើ៖ ប្រសិនបើម្ចាស់បំណុល A អនុវត្តសិទ្ធិលុបចោលនូវអំពើដែលនាំឲ្យ ខូចខាតផលប្រយោជន៍ នោះកិច្ចសន្យាប្រទានកម្មរវាងកូនបំណុល B និង C ត្រូវបានលុបចោល ហើយការចុះបញ្ជី ដី ឈ្មោះរបស់ C នឹងត្រូវបានលុបចោល។ នៅពេលការចុះបញ្ជីដីឈ្មោះរបស់ C នឹងត្រូវបានលុបចោល ដីនោះនឹង ត្រឡប់មកស្ថិតនៅឈ្មោះរបស់កូនបំណុល B វិញ ប៉ុន្តែ ចំពោះទ្រព្យសម្បត្តិនេះ(ដីនេះ) មិនមែនត្រឹមតែម្ចាស់ បំណុល A ទេ រួមទាំងម្ចាស់បំណុលផ្សេងទៀតក៏ដោយ ក៏អាចអនុវត្តដោយបង្ខំចំពោះដីនេះ ឬ ចូលរួមក្នុងការចែក ចំណែក ប្រសិនបើម្ចាស់បំណុលផ្សេងទៀតបានធ្វើការអនុវត្តដោយបង្ខំ។

**៥. អំឡុងពេលដែលអាចអនុវត្តសិទ្ធិលុបចោលនូវអំពើដែលនាំឱ្យខូចខាតផលប្រយោជន៍
(មាត្រា ៤៣២)**

សិទ្ធិលុបចោលនូវអំពើដែលនាំឱ្យខូចខាតផលប្រយោជន៍នឹងត្រូវរលត់ នៅពេលដែលម្ចាស់បំណុលមិនបានអនុវត្តសិទ្ធិនោះ ក្នុងអំឡុងពេល ១ (មួយ) ឆ្នាំ បន្ទាប់ពីពេលដែលម្ចាស់បំណុលបានដឹងអំពីមូលហេតុនៃការលុបចោលនោះ។ ម៉្យាងវិញទៀត សិទ្ធិលុបចោលនូវអំពើដែលនាំឱ្យខូចខាតផលប្រយោជន៍នឹងត្រូវរលត់ដែរ នៅពេលដែលអំឡុងពេល ៣ (បី) ឆ្នាំ កន្លងផុត ក្រោយពីអំពើត្រូវបានធ្វើឡើង (មាត្រា ៤៣២ កថាខណ្ឌទី១)។ ហើយអំឡុងពេលទាំងនេះ គឺជាអំឡុងពេលដាច់ខាតដើម្បីអនុវត្តសិទ្ធិ (អំឡុងពេលដែលច្បាប់បានកំណត់ជាមុន) ហេតុដូច្នោះ បញ្ញត្តិដែលទាក់ទងទៅនឹងការផ្អាកអាជ្ញាយុកាល (ចាប់ពីមាត្រា ៤៨៩ នៃក្រមរដ្ឋប្បវេណី) មិនត្រូវយកមកអនុវត្តចំពោះអំឡុងពេលនេះឡើយ (មាត្រា ៤៣២ កថាខណ្ឌទី២)។

ក្រុមការងារ

រាលបណ្ឌិតសភាវិជ្ជាជីវៈតុលាការ

វគ្គបណ្តុះបណ្តាលបន្តសម្រាប់ចៅក្រម និង ក្រឡាបញ្ជី រាជធានី-ខេត្ត

ប្រធានបទ

ទំព័រ

- ការអនុវត្តជំនួស ១
- ការពិនិត្យភស្តុតាងដោយចៅក្រមក្នុងនីតិវិធីរដ្ឋប្បវេណី ១១
- ការផ្អាក និង ការលុបចោលនីតិវិធីនៃការអនុវត្តដោយបង្ខំ ... ២៣
- បណ្តឹងទាមទារឲ្យជំនុំជម្រះសាជាថ្មី ៥៥

ក្រុមការងារ

**រាលបណ្ឌិតសភាវិជ្ជាជីវៈតុលាការ
វគ្គបណ្តុះបណ្តាលបន្តសម្រាប់ចៅក្រម
និង ក្រឡាបញ្ជី រាជធានី-ខេត្ត
ស្តីពី**

ការអនុវត្តជំនួស

ខែវិច្ឆិកា ឆ្នាំ២០១៦ ដល់ ខែកុម្ភៈ ឆ្នាំ២០១៧

រាជបណ្ឌិតសភាវិជ្ជាជីវៈតុលាការ

ការអនុវត្តជំនួស SUBSTITUTED EXECUTION

ក្រុមការងាររាជបណ្ឌិតសភាវិជ្ជាជីវៈតុលាការ

1

■ អ្វីជាការអនុវត្តជំនួស ?

• គឺជានីតិវិធីនៃការអនុវត្តដោយបង្ខំ ដើម្បីជួយសម្រេចសិទ្ធិរបស់ម្ចាស់បំណុលនៃការអនុវត្តក្នុងករណីដែលកូនបំណុលនៃការអនុវត្តមានកាតព្វកិច្ចធ្វើសកម្មភាពណាមួយ ហើយដែលសកម្មភាពនោះ អាចឲ្យ “តតិយជន” ធ្វើជំនួសកូនបំណុលនៃការអនុវត្តបាន ។ (ម.៥២៧)

■ តើស្ថាប័នណាមានសមត្ថកិច្ចក្នុងការអនុវត្តជំនួស ?

• ការអនុវត្តជំនួសជាសមត្ថកិច្ចរបស់តុលាការអនុវត្ត ។ (ម.៥២៧ក.២)

2

■ លំហូរនីតិវិធីនៃការអនុវត្តជំនួស

១. ការរៀបចំដាក់ពាក្យសុំ

• ដើម្បីអាចដាក់ពាក្យសុំ ម្ចាស់បំណុលនៃការអនុវត្ត ត្រូវរៀបចំឯកសារដូចខាងក្រោម ៖

- ១. ត្រូវសរសេរពាក្យសុំតាម(ម.៣៤៩)
- ២. ភ្ជាប់ជាមួយលិខិតចម្លងយថាភូតនៃលិខិតអនុវត្ត (ម.៣៥៤ ក.១)
(សាលក្រម/សាលដីកាជាអាទិ៍ ម.៣៥០ ក.២/ខ)
- ៣. ឯកសារបញ្ជាក់ពីការចូលជាស្ថាពរនៃលិខិតអនុវត្ត (ម.៣៥៥ ក.២)
* បញ្ជាក់ដោយក្រឡាបញ្ជី (ម.៣៥៥ ក.២ និង ម. ២៥៨ ក.១)
- ៤. ភ្ជាប់ជាមួយរូបមន្តអនុវត្ត (ម.៣៥៤ក.១)
* រូបមន្តអនុវត្តផ្តល់ដោយក្រឡាបញ្ជី (ម.៣៥៤ ក.២)

២. ការដាក់ពាក្យសុំអនុវត្តជំនួស

• ម្ចាស់បំណុល ត្រូវយកពាក្យសុំអនុវត្តជំនួស ទៅដាក់នៅការិយាល័យក្រឡាបញ្ជីទទួលបន្ទុកទទួលពាក្យសុំនៃសាលាដំបូងដែលមានសមត្ថកិច្ច ។
(ម.៥២៧ក.២)

• ម្ចាស់បំណុលក៏ត្រូវដាក់ពាក្យសុំបង្គាប់ឲ្យបង់សោហ៊ុយសម្រាប់អនុវត្តផងដែរ (៥២៧ក.៤) ។

* ការសុំអនុវត្តជំនួស និងការសុំបង្គាប់ឲ្យបង់សោហ៊ុយសម្រាប់ការអនុវត្ត អាចធ្វើក្នុងពាក្យសុំតែមួយក៏បាន ។

• ត្រូវបង់ពន្ធដាក់ពាក្យសុំ ១០.០០០ រៀល (ម.៣៧២)

៣. ការពិនិត្យពាក្យសុំ

- ចៅក្រមពិនិត្យពាក្យសុំ តើត្រឹមត្រូវតាមមាត្រា ៣៤៩ និងមាត្រាពាក់ព័ន្ធឬទេ ?
- បើពាក្យសុំមិនត្រឹមត្រូវចៅក្រមចេញដីកាសម្រេចបង្គាប់ឲ្យម្ចាស់បំណុលកែតម្រូវនូវចំណុចខ្លះក្នុងអំឡុងពេលសមរម្យ ។ (ម.៧៨)
- ចៅក្រមចេញដីកាសម្រេចលើកពាក្យសុំចោល ប្រសិនបើម្ចាស់បំណុលមិនកែតម្រូវតាមដីកាសម្រេចបង្គាប់ឲ្យកែតម្រូវទេ ។ (ម.៧៨ ក.២)
- ★ មាត្រា ៣៣៥ (ការអនុវត្តដូចគ្នានឹងគន្លឹះទី២ ដល់គន្លឹះទី៤)

៤. ការសួរកូនបំណុលមុននឹងចេញដីកាសម្រេចអនុវត្តជំនួស

- មុននឹងចេញដីកាសម្រេចអនុវត្តជំនួស តុលាការអនុវត្តត្រូវសួរកូនបំណុលនៃការអនុវត្តជាមុនសិន ។ (ម.៥២៧ ក.៣)
- ★ តុលាការអាច ៖
 - ▶ ចេញ “ដីកាកោះ” ហៅកូនបំណុលមកសាកសួរតាមកាលបរិច្ឆេទដែលបានកំណត់ ។ ឬ
 - ▶ ធ្វើលិខិតសាកសួរ ដោយកំណត់អំឡុងពេលសមរម្យ ដើម្បីឲ្យកូនបំណុលធ្វើការអះអាង ពាក់ព័ន្ធនឹងពាក្យសុំចេញដីកាអនុវត្តជំនួស របស់ម្ចាស់បំណុល ។

៥. ដីកាសម្រេច

អនុវត្តជំនួស និងបង្គាប់ឱ្យកូនបំណុលបង់សោហ៊ុយជាមុន

- បើតុលាការយល់ឃើញថា ពាក្យសុំរបស់ម្ចាស់បំណុលនៃការអនុវត្ត មានមូលហេតុសមរម្យ នោះតុលាការនឹងចេញដីកាសម្រេច អនុវត្តជំនួស និងបង្គាប់ឱ្យកូនបំណុលបង់សោហ៊ុយជាមុន ។
- បើម្ចាស់បំណុលមិនសុំបង្គាប់ឱ្យកូនបំណុលនៃការអនុវត្តបង់សោហ៊ុយជាមុនទេ នោះតុលាការនឹងមិនសម្រេចបង្គាប់ឱ្យកូនបំណុលនៃការអនុវត្តបង់សោហ៊ុយជាមុនឡើយ ។ (ម.៥២៧ ក.៤)

៦. ខ្លឹមសារនៃដីកាសម្រេច

អនុវត្តជំនួស និងបង្គាប់ឱ្យកូនបំណុលបង់សោហ៊ុយជាមុន

សេចក្តីសម្រេចបញ្ចប់

១. តតិយជនដែលម្ចាស់បំណុលនៃការអនុវត្តបានស្នើសុំ អាចរុះរើរបងធ្វើពីឥដ្ឋកំពស់ ១ ម៉ែត្រ ប្រវែង ១០ ម៉ែត្រ ស្ថិតនៅលើដីឡូត៍លេខ ... ផ្លូវលេខ ... សង្កាត់ ... ខណ្ឌ ... រាជធានីភ្នំពេញ ។
២. បង្គាប់ឱ្យកូនបំណុលនៃការអនុវត្ត បង់សោហ៊ុយ សម្រាប់រុះរើរបង ដូចក្នុងចំណុចទី១ខាងលើ ចំនួន ២.០០០.០០០ រៀលឱ្យម្ចាស់បំណុលនៃការអនុវត្តជាមុន ។

៧. ការអនុវត្តដីកាសម្រេច

អនុវត្តជំនួស និងបង្គាប់ឱ្យកូនបំណុលបង់សោហ៊ុយជាមុន

- តើដីកាសម្រេចអនុវត្តជំនួស និងបង្គាប់ឱ្យកូនបំណុលបង់សោហ៊ុយជាមុន មានអានុភាពនៅពេលណា ?
- ★ ដីកាសម្រេចនេះ មានអានុភាពនៅពេលដែលកូនបំណុល ទទួលបានការជូនដំណឹងតាមវិធីសមរម្យ ។ (ម.២១៣ ក.១)
- ★ ថ្វីត្បិតតែដីកាសម្រេចនេះអាចប្តឹងជំទាស់បាន (ម.៥២៧ ក.៥) ប៉ុន្តែបណ្តឹងជំទាស់មិនមានអានុភាពផ្អាកដីកាសម្រេចដើមឡើយ (ម.៣៤៣)

- បើកូនបំណុលមិនបង់សោហ៊ុយជាមុនតាមដីកាសម្រេច ម្ចាស់បំណុលអាចដាក់ពាក្យសុំអនុវត្តដោយបង្ខំ ដើម្បីទាមទារប្រាក់ ដោយផ្អែកលើដីកាសម្រេចនេះដែលជាលិខិតអនុវត្តដូចក្នុងមាត្រា ៣៥០ ក.២ ចំណុច គ ។
 - ★ ម្ចាស់បំណុលអាចសុំរឹបអូស អចលនវត្ថុ ឬ ចលនវត្ថុរបស់កូនបំណុលជាដើម ។
- ដីកាសម្រេចត្រូវភ្ជាប់ជាមួយរូបមន្តអនុវត្ត (៣៥៤ ក.១)
- មិនបញ្ជាក់ពីការចូលជាស្ថាពរនៃដីកាសម្រេចនេះទេ ព្រោះដីកាសម្រេចនេះមានអានុភាពដោយគ្រាន់តែធ្វើការជូនដំណឹងប៉ុណ្ណោះ។ (ម.៣៥៥ ក.២) (ម.២១៣ ការជូនដំណឹងអំពីដីកាសម្រេច)

• ពេលដែលបានទទួលដីកាសម្រេចអនុវត្តជំនួស ក្នុងការរុះរើរបង ម្ចាស់
បំណុលអាច ៖

១. ស្នើសុំទៅអាជ្ញាសាលាចាត់ចែងអនុវត្ត ព្រោះថាពាក្យ “តតិយជន” នៅក្នុង
ដីកាសម្រេចគឺរាប់បញ្ចូលទាំងអាជ្ញាសាលាផងដែរ ។

២. ស្នើទៅក្រុមហ៊ុនសំណង់/កម្មករ ឬ

៣. ធ្វើសកម្មភាពរុះរើរបងដោយខ្លួនឯង (អាចបកស្រាយថា ពាក្យ “តតិយជន” នៅ
ក្នុងដីកាសម្រេច គឺជនក្រៅពីកូនបំណុលនៃការអនុវត្ត)

៨. សោហ៊ុយសម្រាប់ការអនុវត្តដីកាសម្រេចអនុវត្តជំនួស

• សោហ៊ុយសម្រាប់ការអនុវត្តជាបន្តបន្ទាប់របស់កូនបំណុលនៃការអនុវត្ត ។
(ម.៣៧៦ ក.១)

• សោហ៊ុយសម្រាប់ការអនុវត្តមាន ៖

១. ពន្ធដាក់ពាក្យសុំ (ម.៣៧២)

២. សោហ៊ុយក្រៅពីពន្ធដាក់ពាក្យសុំ ៖ ជាចំនួនទឹកប្រាក់ដែលកំណត់ដោយ
តុលាការ សម្រាប់បញ្ជូនឯកសារ ឬធ្វើសកម្មភាពផ្សេងទៀតដើម្បីនីតិវិធីក្នុង
ការអនុវត្តដោយបង្ខំ ។ (ម.៣៧៣)

៣. សោហ៊ុយភាគី (ម.៣៧៤)

៤. សោហ៊ុយសម្រាប់អនុវត្តដីកាសម្រេច (ម.៥២៧)

- នីតិវិធីដើម្បីកំណត់ជាស្ថាពរនូវចំនួនប្រាក់ប្រដាប់ក្តី
 - * ក្រឡាបញ្ជីនៃតុលាការអនុវត្ត ជាអ្នកកំណត់ជាស្ថាពរនូវចំនួនប្រាក់ប្រដាប់ក្តី ។ (មាត្រា ៦៦ ក.១)
- ការចាត់ចែងរបស់ក្រឡាបញ្ជី ក្នុងការកំណត់ជាស្ថាពរ នូវចំនួនប្រាក់ប្រដាប់ក្តី គឺជាលិខិតអនុវត្ត (ម.៣៥០ ក.២.ង)
- បើកូនបំណុលមិនព្រមបង់ប្រាក់ប្រដាប់ក្តី ម្ចាស់បំណុលអាចដាក់ពាក្យសុំអនុវត្តដោយបង្ខំ ដើម្បីទាមទារប្រាក់នោះ ។
 - * ម្ចាស់បំណុលអាចសុំរឹបអូស អចលនវត្ថុ ឬ ចលនវត្ថុរបស់កូនបំណុល ជាដើម ។

សូមអរគុណ

លំហូរនីតិវិធីនៃការអនុវត្តជំនួស

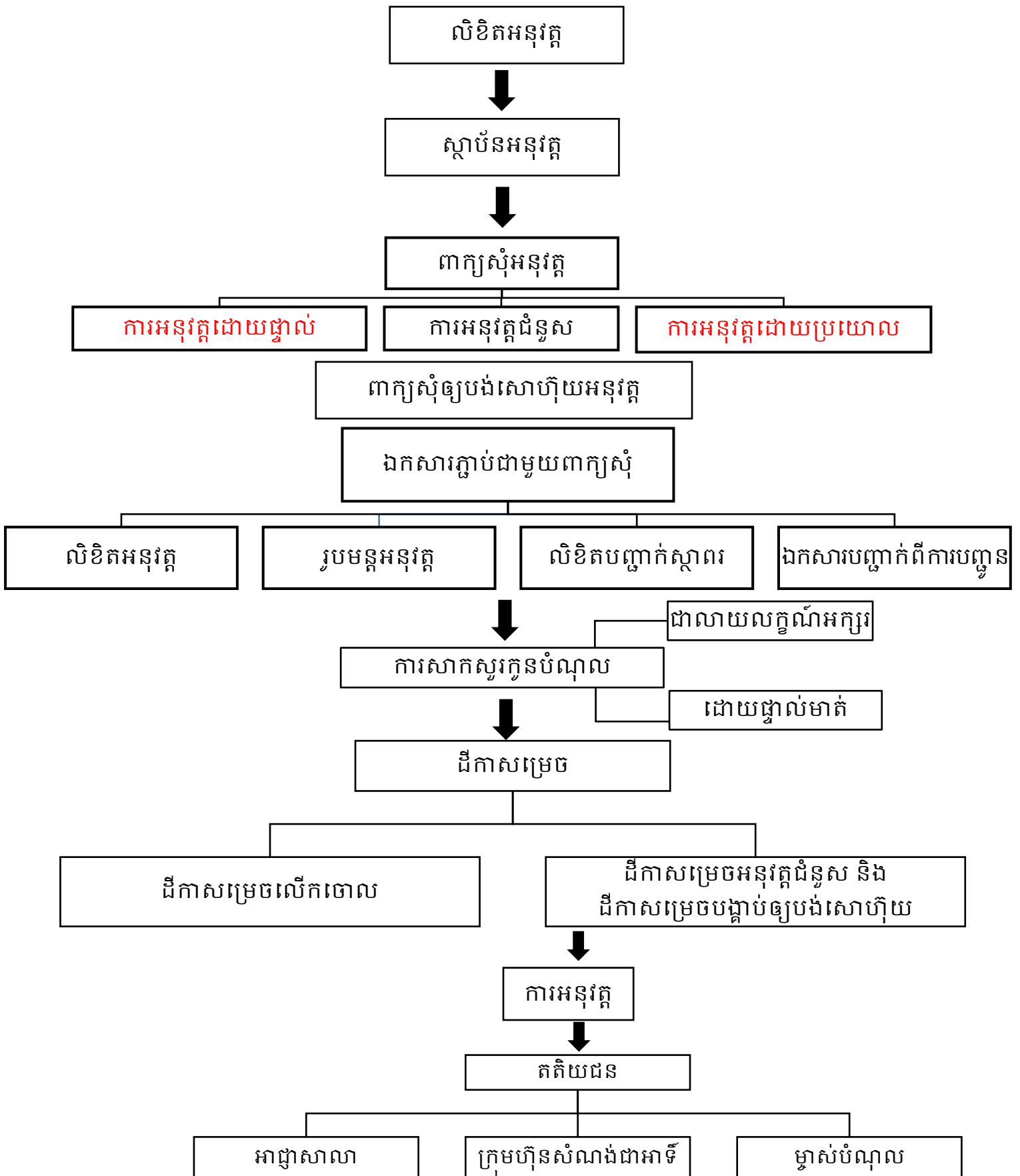

ករណីសិក្សា

លោក ក ប្តឹងសុំឱ្យនៅសាលាដំបូងរាជធានីភ្នំពេញ ចេញសាលក្រម បង្គាប់ឱ្យលោក ខ រុះរើរបងផ្នែកខាង កើតប្រវែង ១០ ម៉ែត្រ និងកំពស់ ២ ម៉ែត្រ នៅលើដីស្ថិតនៅ....ខេត្តព្រៃវែង។

បន្ទាប់ពីទទួលបានសាលក្រម ហើយសាលក្រមនេះបានចូលជាស្ថាពររួចហើយ។ លោកត្រូវដាក់ពាក្យ សុំអនុវត្ត។ តើលោក ក ត្រូវដាក់ពាក្យសុំអនុវត្តនេះទៅសាលាដំបូងខេត្ត ព្រៃវែង ឬសាលាដំបូងរាជធានី ភ្នំពេញ?

ពិភាក្សាខ្លឹមសារនៃដីកាសម្រេចអនុវត្តជំនួសដែលត្រូវបានចេញនៅក្នុងការអនុវត្តជាក់ស្តែង៖

១.ផ្ទេរសំណុំរឿងអនុវត្តលេខ ចុះថ្ងៃទី..... ខែ..... ឆ្នាំ..... របស់សាលាដំបូងរាជធានីភ្នំពេញ ទៅអយ្យការអមសាលាដំបូងរាជធានីភ្នំពេញ ជាអ្នកទទួលបន្ទុកអនុវត្តជំនួស។

២.ប្រគល់សិទ្ធិជូនឯកឧត្តមអមព្រះរាជអាជ្ញាអមសាលាដំបូងរាជធានីភ្នំពេញ ជាអាជ្ញាសាលា ជាអ្នកអនុវត្តនូវ ដីកាក្រាមការពារលេខ ចុះថ្ងៃទី..... ខែ..... ឆ្នាំ..... របស់សាលាដំបូងរាជធានីភ្នំពេញ ជំនួសតុលាការ អនុវត្តដីកាក្រាមការពារវិញ។

៣.តតិយជនដែលម្ចាស់បំណុលនៃការអនុវត្តបានស្នើសុំអាចអនុវត្តដោយហាមឃាត់ឈ្មោះ.....ភេទ.....អាយុឆ្នាំ និង ឈ្មោះ.....ភេទ.....ផ្អាកការសាងសង់សំណង់គ្រប់ប្រភេទលើដីមានទីតាំងស្ថិតនៅលើដីឡូត៍ លេខ..... ផ្លូវលេខ ភូមិ.....សង្កាត់.....ខណ្ឌ..... រាជធានីភ្នំពេញជាបណ្តោះអាសន្ន។

៤.ក.ប្រគល់សិទ្ធិជូនតំណាងអយ្យការអមសាលាដំបូងរាជធានីភ្នំពេញជាមន្ត្រីទទួលបន្ទុកកិច្ចការអាជ្ញាសាលា ជាអ្នកអនុវត្តដោយអនុវត្តតាមដីកាសម្រេចរក្សាការពារលេខ.....ចុះថ្ងៃទី.....ខែ.....ឆ្នាំ.....។

ខ.ក្រោយពីអនុវត្តរួចមន្ត្រីទទួលបន្ទុកកិច្ចការអាជ្ញាសាលាត្រូវធ្វើរបាយការណ៍បញ្ជូនមកចៅក្រមអនុវត្តវិញក្នុង កំណត់ច្បាប់។

៥.ក.បង្គាប់ឱ្យមន្ត្រីទទួលបន្ទុកកិច្ចការអាជ្ញាសាលាអនុវត្តជំនួសតាមពាក្យសុំរបស់ម្ចាស់បំណុលចុះថ្ងៃទី..... ខែ..... ឆ្នាំ។

ខ.កូនបំណុលត្រូវបង់ប្រាក់ចំនួន..... (.....)រៀលជាសោហ៊ុយសម្រាប់ចុះអនុវត្តនៅសាលា ដំបូងខេត្តកណ្តាលក្នុងអំឡុងពេល២(....)សប្តាហ៍ក្រោយពេលទទួលបានដីកានេះ។ ក្នុងករណីនេះម្ចាស់បំណុល

អនុវត្តអាចបង់ប្រាក់សោហ៊ុយអនុវត្តនេះបានដើម្បីអនុវត្ត ហើយក្រោយមកអាចកាត់យកទំហំប្រាក់នេះពីកូន
បំណុលអនុវត្តវិញបាន។

៦.ប្រគល់សិទ្ធិនូវសំណុំរឿងអនុវត្តលេខ.....ចុះថ្ងៃទី.....ខែ.....ឆ្នាំ.....របស់សាលាដំបូងរាជធានី
ភ្នំពេញ ត្រូវជូនព្រះរាជអាជ្ញាអមសាលាដំបូងរាជធានីភ្នំពេញជាអាជ្ញាសាលាដើម្បីអនុវត្តជំនួស។

៧.អនុញ្ញាតឱ្យម្ចាស់បំណុលឈ្មោះ.....ដាក់ពាក្យស្នើសុំទៅព្រះរាជអាជ្ញាអមសាលាដំបូងរាជធានីភ្នំពេញ
ដែលជាមន្ត្រីទទួលបន្ទុកកិច្ចការអាជ្ញាសាលាធ្វើជាតតិយជនអនុវត្តរុះរើសំណង់ឃ្នាំងស្តុកសម្ភារៈជំនួសឱ្យកូន
បំណុលឈ្មោះ.....និងឈ្មោះ.....តាមខ្លឹមសារនៃដីកាសម្រេចរក្សាការពារលេខ.....ចុះថ្ងៃទី.....
ខែ..... ខែ..... ឆ្នាំ..... របស់សាលាដំបូងរាជធានីភ្នំពេញ។

ក្រុមការងារ

**រាលបណ្ឌិតសភាវិជ្ជាជីវៈតុលាការ
វគ្គបណ្តុះបណ្តាលបន្តសម្រាប់ចៅក្រម
និង ក្រឡាបញ្ជី រាលធានី-ខេត្ត
ស្តីពី**

**ការពិនិត្យកស្មតាងដោយចៅក្រម
ក្នុងនីតិវិធីរដ្ឋប្បវេណី**

ខែវិច្ឆិកា ឆ្នាំ២០១៦ ដល់ ខែកុម្ភៈ ឆ្នាំ២០១៧

រាជបណ្ឌិតសភាវិទ្យាជីវៈតុលាការ
Royal Academy for Judicial Professions

**ការពិនិត្យកស្មុកាខដោយចៅក្រម
ក្នុងនីតិវិធីរដ្ឋប្បវេណី**

ក្រុមការងាររាជបណ្ឌិតសភាវិទ្យាជីវៈតុលាការ

១. ប្រវត្តិក្រុមនីតិវិធីរដ្ឋប្បវេណីកម្ពុជា

- មុនសម័យអាណានិគមនិយមបារាំង
- ឆ្នាំ ១៨៦៣ ដល់ ១៩៥៣
- ថ្ងៃទី ២៥ ខែ កុម្ភៈ ឆ្នាំ ១៩២០
- ឆ្នាំ ១៩៦៧
- ឆ្នាំ ១៩៧៥ ដល់ ១៩៧៩
- ឆ្នាំ ១៩៧៩
- ឆ្នាំ ១៩៩៤
- ឆ្នាំ ១៩៩៨
- ឆ្នាំ ១៩៩៩
- ឆ្នាំ ២០០៦

២. អត្ថន័យ និងប្រភេទនៃភស្តុតាង

ក.អត្ថន័យ

- ជាមធ្យោបាយមួយសម្រាប់ការបញ្ជាក់ពីអង្គហេតុ
- ភស្តុតាង រួមមាន ទិន្នន័យ, ព័ត៌មាន, កាលៈទេសៈ, ការថ្លែងការណ៍របស់ ភាគីសាក្សី និង អ្នកជំនាញ, និង កត្តាផ្សេងទៀតដែលអាចឲ្យចៅក្រមយកមកពិចារណាដើម្បីបញ្ជាក់បង្ហាញអង្គហេតុ។

ខ.ប្រភេទនៃភស្តុតាង

- ភស្តុតាងដែលមានទំនាក់ទំនង និងភស្តុតាងគ្មានទំនាក់ទំនងនឹងអង្គហេតុ
- ភស្តុតាងផ្ទាល់ និងភស្តុតាងប្រយោល
- ភស្តុតាងជាមនុស្ស និងភស្តុតាងជាវត្ថុ
- ភស្តុតាងផ្ទុយ និងភស្តុតាងស្រប

ភស្តុតាងដែលមានទំនាក់ទំនងនឹងអង្គហេតុ គឺជាប្រភេទភស្តុតាងដែលបានបញ្ជាក់អង្គហេតុដែលមានទំនាក់ទំនងនឹងការទាមទារ ដែលតុលាការទទួលយកដើម្បីធ្វើការពិនិត្យ។

ភស្តុតាងដែលគ្មានទំនាក់ទំនងនឹងអង្គហេតុ គឺជាប្រភេទភស្តុតាងដែលមិនបានបញ្ជាក់អំពីអង្គហេតុដែលមានទំនាក់ទំនងនឹងការទាមទារ ដែលតុលាការមិនទទួលយកមកធ្វើការពិនិត្យឡើយ។

ភស្តុតាងផ្ទាល់ គឺជាភស្តុតាងដែលបញ្ជាក់ដោយផ្ទាល់ អំពីអត្ថិភាព ឬនត្ថិភាពនៃអង្គហេតុផ្ទាល់(អង្គហេតុចម្បង) ដែលឆ្លើយតបទៅនឹងលក្ខខណ្ឌផ្ទាល់នៃអានុភាពគតិយុត្ត។

ភស្តុតាងប្រយោល គឺជាភស្តុតាងដែលបញ្ជាក់អំពីអត្ថិភាព ឬនត្ថិភាពនៃអង្គហេតុប្រយោល និងអង្គហេតុបន្ទាប់បន្សំ ដែលមានប្រយោជន៍ក្នុងការបញ្ជាក់អំពីអង្គហេតុផ្ទាល់។

ភស្តុតាងជាមនុស្ស សំដៅទៅលើមនុស្ស ក្នុងករណីដែលសាកសួរមនុស្ស
នោះ ដើម្បីយកសេចក្តីថ្លែងការណ៍របស់មនុស្សនោះមកធ្វើជាភស្តុតាង។

ភស្តុតាងជាវត្ថុ គឺជាឧបករណ៍ភស្តុតាងដែលមានកម្មវត្ថុក្រៅពីមនុស្ស ដែល
មានដូចជាឯកសារ និងវត្ថុដែលត្រូវធ្វើការត្រួតពិនិត្យ។

ភស្តុតាងស្រប គឺជាភស្តុតាងដែលដាក់ដោយភាគីដើម្បីបញ្ជាក់អំពីអង្គហេតុ
ផ្ទាល់ដែលខ្លួនមានបន្ទុកទទួលខុសត្រូវក្នុងការបញ្ជាក់។

ភស្តុតាងផ្ទុយ គឺជាភស្តុតាងដែលដាក់ដោយភាគីម្ខាងទៀត ដែលធ្វើការតវ៉ា
ចំពោះអង្គហេតុដែលត្រូវបានអះអាង។

៣. ការទទួលខុសត្រូវ ក្នុងការបញ្ជាក់

ការបញ្ជាក់ សំដៅទៅលើការដែលធ្វើអោយតុលាការមានជំនឿទៅអត្ថិភាព ឬ
នត្ថិភាពនៃអង្គហេតុណាមួយ។ នៅក្នុងនីតិវិធីនៃបណ្តឹង កម្មវត្ថុនៃការបញ្ជាក់ ច្រើនតែ
ជាអង្គហេតុ។ ប៉ុន្តែ នៅក្នុងករណីខ្លះ វិធានតាមបទពិសោធន៍ និងបញ្ញត្តិនៃច្បាប់ ក៏
អាចជាកម្មវត្ថុនៃការបញ្ជាក់ដែរ។

ជាទូទៅ ភាគីដែលអះអាងអំពីអត្ថិភាពនៃសិទ្ធិណាមួយ ត្រូវទទួលខុសត្រូវ
ក្នុងការបញ្ជាក់អំពីអង្គហេតុដែលជាលក្ខខណ្ឌគតិយុត្តនៃបញ្ញត្តិច្បាប់ដែលចែងអំពីការ
បង្កើត (ឬធ្វើលទ្ធកម្ម) សិទ្ធិនោះ។

ហេតុនេះ ភាគីត្រូវបង្ហាញនូវភស្តុតាងជាច្រើនអោយអស់លទ្ធភាពរបស់ភាគី
នូវរាល់ភស្តុតាងដែលភាគីគិតថាមានប្រយោជន៍។

៤.ការពិនិត្យភស្តុតាង

ក. លំហូរនៃនីតិវិធីវាយតម្លៃ និងការប្រើប្រាស់ ឬមិនប្រើប្រាស់ភស្តុតាង

តុលាការមិនអាចយកអង្គហេតុណា ដែលភាគីណាមួយមិនបានអះអាង មកធ្វើជាមូលដ្ឋាននៃសាលក្រមបានឡើយ (មាត្រា ៩៥ នៃក្រមនីតិវិធីរដ្ឋប្បវេណី)។ តុលាការត្រូវទទួលស្គាល់អង្គហេតុដោយផ្អែកលើភស្តុតាងជាមូលដ្ឋាន។ ប៉ុន្តែ តុលាការអាចពិចារណាអំពីស្ថានភាពទាំងមូល ដែលបានលេចឡើងនៅពេលធ្វើការទាញហេតុផលដោយផ្ទាល់មាត់បាន។ (កថាខណ្ឌទី១ នៃមាត្រា ១២៣ នៃក្រមនីតិវិធីរដ្ឋប្បវេណី)

ចំពោះអង្គហេតុដែលភាគីបានសារភាពនៅចំពោះមុខតុលាការ និងអង្គហេតុដែលតុលាការយល់ឃើញថា មានភាពជាក់ស្តែង តុលាការពុំចាំបាច់ទទួលស្គាល់អង្គហេតុនោះដោយផ្អែកលើភស្តុតាងទេ (កថាខណ្ឌទី២ នៃមាត្រា ១២៣ នៃក្រមនីតិវិធីរដ្ឋប្បវេណី)។

៤.ការពិនិត្យភស្តុតាង

ការពិនិត្យភស្តុតាង គឺជានីតិវិធីដើម្បីទទួលបាននូវធនធានភស្តុតាង ដូចជាចម្លើយជាកសិណសាក្សី មតិយោបល់នៃកោសលវិច័យ សេចក្តីថ្លែងការណ៍របស់សាមីភាគី ខ្លឹមសារដែលសរសេរក្នុងឯកសារ លទ្ធផលនៃការពិនិត្យ ជាអាទិ៍ មកពីភស្តុតាងដូចជា សាក្សី អ្នកធ្វើកោសលវិច័យ សាមីភាគី ឯកសារ ឬវត្ថុដែលត្រូវបានពិនិត្យ ជាអាទិ៍។

ជាគោលការណ៍ ការពិនិត្យភស្តុតាងត្រូវធ្វើ តាមពាក្យសុំរបស់ភាគី (កថាខណ្ឌទី១ នៃមាត្រា ១២៤ នៃក្រមនីតិវិធីរដ្ឋប្បវេណី)។ ក៏ប៉ុន្តែប្រសិនបើ តុលាការមិនអាចធ្វើការវិនិច្ឆ័យថា ត្រូវទទួលស្គាល់ ឬមិនទទួលស្គាល់នូវភាពពិតនៃការអះអាងអំពីអង្គហេតុដោយភស្តុតាងដែលភាគីបានស្នើសុំអោយពិនិត្យ ឬ បើយល់ឃើញថា មានការចាំបាច់ផ្សេងទៀត តុលាការអាចធ្វើការពិនិត្យភស្តុតាងដោយឆន្ទានុសិទ្ធិបាន(កថាខណ្ឌទី២ នៃមាត្រា ១២៤នៃក្រមនីតិវិធីរដ្ឋប្បវេណី)។

ភាគីដែលស្នើសុំអោយពិនិត្យភស្តុតាង ត្រូវតែកំណត់អោយជាក់លាក់អំពី អង្គហេតុដែលត្រូវបញ្ជាក់ (កថាខណ្ឌទី១ នៃមាត្រា ១២៥ នៃក្រមនីតិវិធីរដ្ឋប្បវេណី)។ ការស្នើសុំអោយពិនិត្យភស្តុតាង ដែលមិនកំណត់អោយបានជាក់លាក់អំពីអង្គហេតុ ដែលត្រូវបញ្ជាក់ គឺមិនស្របច្បាប់នោះទេ ដូច្នេះ តុលាការត្រូវលើកចោលដោយដីកា សម្រេច។

ភាគីដែលស្នើសុំអោយពិនិត្យភស្តុតាង គប្បីបំភ្លឺអោយច្បាស់លាស់អំពីអង្គ ហេតុត្រូវបញ្ជាក់ និងទំនាក់ទំនងរវាងអង្គហេតុនោះ និងភស្តុតាង(កថាខណ្ឌទី២ នៃ មាត្រា ១២៥ នៃក្រមនីតិវិធីរដ្ឋប្បវេណី)។ ការស្នើសុំអោយពិនិត្យភស្តុតាងដែលមិន បំភ្លឺអោយច្បាស់លាស់អំពីទំនាក់ទំនងរវាងអង្គហេតុនោះ គឺមិនមែនខុសច្បាប់ទេ។ ដូច្នេះ ក្នុងករណីដែលភាគីមិនបានបំភ្លឺអោយច្បាស់លាស់អំពីទំនាក់ទំនងរវាងអង្គ ហេតុ តុលាការត្រូវពិចារណាអំពីអង្គហេតុដែលត្រូវបញ្ជាក់ និងទំនាក់ទំនងរវាងអង្គ ហេតុ និងភស្តុតាង រួមទាំងភាពចាំបាច់នៃការពិនិត្យភស្តុតាង រួចហើយត្រូវសម្រេច ថា តើភស្តុតាងនោះ ត្រូវទទួលយក ឬលើកចោល?

ការស្នើសុំអោយពិនិត្យភស្តុតាង ក៏អាចធ្វើមុនកាលបរិច្ឆេទនៃនីតិវិធីត្រៀម សម្រាប់ការទាញហេតុផល ឬមុនកាលបរិច្ឆេទនៃការទាញហេតុដោយផ្ទាល់មាត់បាន ដែរ(កថាខណ្ឌទី៣ នៃមាត្រា ១២៥ នៃក្រមនីតិវិធីរដ្ឋប្បវេណី)។

តុលាការត្រូវធ្វើការពិនិត្យភស្តុតាងដែលភាគីស្នើសុំអោយពិនិត្យ។ ក៏ប៉ុន្តែ ចំពោះភស្តុតាងដែលគ្មានទំនាក់ទំនងនឹងអង្គហេតុដែលនឹងត្រូវបញ្ជាក់ និងភស្តុតាង ដែលតុលាការយល់ឃើញថា មិនចាំបាច់ តុលាការមិនចាំបាច់ធ្វើការពិនិត្យទេ(មាត្រា ១២៦ នៃក្រមនីតិវិធីរដ្ឋប្បវេណី)។ ម្យ៉ាងទៀត ការស្នើសុំអោយពិនិត្យភស្តុតាងដែល យឺតយ៉ាវមិនត្រូវនឹងពេលសមរម្យ (មាត្រា៩៤ នៃក្រមនីតិវិធីរដ្ឋប្បវេណី) ឬ ភស្តុតាងថ្មី ដែលត្រូវបានដាក់នៅក្រោយពីបានបញ្ចប់នីតិវិធីត្រៀមសម្រាប់ការទាញហេតុផល (មាត្រា ១០៨ នៃក្រមនីតិវិធីរដ្ឋប្បវេណី) តុលាការត្រូវលើកចោល ។

តុលាការពិនិត្យភស្តុតាងដែលបានទទួលយក។ តុលាការមិនពិនិត្យភស្តុតាងដែលបានលើកចោលនោះឡើយ។

តុលាការធ្វើការពិនិត្យភស្តុតាងនៅក្នុងការទាញហេតុផលដោយផ្ទាល់មាត់។ នៅក្នុងនីតិវិធីត្រៀមសម្រាប់ការទាញហេតុផលតុលាការមិនអាចធ្វើការពិនិត្យភស្តុតាងបានទេ លើកលែងតែភស្តុតាងជាឯកសារ ក្នុងកម្រិតចាំបាច់ដើម្បីរៀបចំចំណុចវិវាទ (មាត្រា១០៦ នៃក្រមនីតិវិធីរដ្ឋប្បវេណី)។

ការពិនិត្យភស្តុតាង ជាសាក្សី និងសាមីភាគី(ការសាកសួរ) ត្រូវធ្វើជាបន្ទាន់តាមសហមូហវិធី។ សហមូហវិធី គឺការសាកសួរសាក្សី និងភាគី ពេលជាមួយគ្នាភ្លាមៗ (មាត្រា ១២៧ នៃក្រមនីតិវិធីរដ្ឋប្បវេណី)។

តុលាការវាយតម្លៃទៅលើភស្តុតាង ដែលបានទទួលយក និងពិនិត្យរាល់ (មាត្រា១៨៤ នៃក្រមនីតិវិធីរដ្ឋប្បវេណី)។

បន្ថែមពីលើភស្តុតាងដែលបានទទួលយក និងពិនិត្យរាល់ហើយ តុលាការអាចធ្វើការវិនិច្ឆ័យតាមជំនឿទុកចិត្តដោយសេរីរបស់ខ្លួន ថាតើភស្តុតាងណាដែលអាចជឿជាក់បាន និងភស្តុតាងណាដែលមិនអាចជឿជាក់បាន។

បន្ថែមពីលើការជឿជាក់លើភស្តុតាងហើយ តុលាការអាចវិនិច្ឆ័យតាមជំនឿទុកចិត្តដោយសេរីរបស់ខ្លួន ថាតើភស្តុតាងណាដែលមានប្រយោជន៍សម្រាប់ការទទួលស្គាល់អង្គហេតុ និងភស្តុតាងណាដែលមិនមានប្រយោជន៍សម្រាប់ការទទួលស្គាល់អង្គហេតុ។

តុលាការអាចជឿជាក់លើភស្តុតាង និងប្រើប្រាស់ភស្តុតាងដែលមាន ប្រយោជន៍ដើម្បីទទួលស្គាល់អង្គហេតុ ហើយធ្វើការទទួលស្គាល់អង្គហេតុតាមជំនឿ ទុកចិត្តដោយសេរីរបស់ខ្លួន។

ពោលគឺ ១.ភស្តុតាងដែលបានលើចោលនូវការស្នើសុំអោយពិនិត្យភស្តុតាង ២.ការស្នើសុំអោយពិនិត្យភស្តុតាងដែលតុលាការទទួលយក ហើយបានពិនិត្យ ប៉ុន្តែ តុលាការគិតថា ភស្តុតាងនោះមិនអាចជឿជាក់បាន និង ៣.ការស្នើសុំអោយពិនិត្យភស្តុតាងដែលតុលាការទទួលយកហើយ បានពិនិត្យ ប៉ុន្តែតុលាការគិតថា ភស្តុតាងនោះ មិនមានប្រយោជន៍សម្រាប់ការទទួលស្គាល់អង្គហេតុ តុលាការមិនប្រើប្រាស់ភស្តុតាង ទាំងនេះសម្រាប់ការទទួលស្គាល់អង្គហេតុឡើយ។

ខ. ប្រភេទភស្តុតាងដែលត្រូវពិនិត្យ
ខ.១. ការសាកសួរសាក្សី

សាក្សី គឺជាតតិយជនដែលត្រូវតុលាការបង្គាប់អោយធ្វើសេចក្តីវាយការណ៍ ស្តីពីអង្គហេតុនៃអតីតកាលដែលខ្លួនបានជួបប្រទះដោយខ្លួនឯង។ សេចក្តីថ្លែង ការណ៍របស់សាក្សី គេហៅថា ចម្លើយជាកសិណសាក្សី ហើយការពិនិត្យភស្តុតាង ដើម្បីយកចម្លើយជាកសិណសាក្សីនោះ គឺជាការសាកសួរសាក្សី។

ជនដែលស្ថិតនៅក្រោមសិទ្ធិជំនុំជម្រះនៃព្រះរាជាណាចក្រកម្ពុជា ត្រូវមាន ករណីកិច្ចធ្វើជាសាក្សីទាំងអស់គ្នា (កថាខណ្ឌទី១ នៃមាត្រា ១៣២ នៃក្រមនីតិវិធី រដ្ឋប្បវេណី)។

ជនដែលត្រូវបានកោះហៅជាសាក្សី មានករណីកិច្ចត្រូវបង្ហាញខ្លួនចំពោះ មុខតុលាការ ជាគោលការណ៍ ត្រូវធ្វើសម្បថ (មាត្រា ១៣៧ នៃក្រមនីតិវិធីរដ្ឋប្បវេណី ហើយត្រូវឆ្លើយជាកសិណសាក្សី។

ក្នុងករណីដែលសាក្សី មិនមានវត្តមានចំពោះមុខតុលាការតាមការកោះហៅ ដោយគ្មានមូលហេតុត្រឹមត្រូវទេ តុលាការអាចបង្គាប់អោយនាំខ្លួនសាក្សីនោះបាន (កថាខណ្ឌទី២ នៃមាត្រា ១៣២ នៃក្រមនីតិវិធីរដ្ឋប្បវេណី)។

សាក្សីអាចបដិសេធក្នុងការផ្តល់ចម្លើយជាកសិណសាក្សីបាន ចំពោះចំណុច ដែលអាចធ្វើអោយសាមីខ្លួន ឬសហព័ទ្ធរបស់សាក្សី ឬញាតិដទៃទៀត ទទួលរងគ្រោះ នូវការចោទប្រកាន់ពីបទអាជ្ញា ឬទទួលការផ្តន្ទាទោស ឬចំពោះចំណុចដែលត្រូវជាការ សម្ងាត់ក្នុងមុខនាទីរបស់សាក្សី (មាត្រា ១៣៤ នៃក្រមនីតិវិធីរដ្ឋប្បវេណី)។

ជាគោលការណ៍ តុលាការធ្វើការសាកសួរសាក្សីនៅក្នុងសាលសវនាការជា សាធារណៈ ប៉ុន្តែ តុលាការក៏អាចសាកសួរសាក្សីនៅក្រៅតុលាការបាន ក្នុងករណី ដែលចែងក្នុងមាត្រា១៣៦ នៃក្រមនីតិវិធីរដ្ឋប្បវេណី។

ការសាកសួរសាក្សី ត្រូវគោរពតាមវិធីសាកសួរ និងការកម្រិតទៅលើ សំណួរដែលត្រូវសួរលើសាក្សី ដែលមានចែងក្នុងមាត្រា ១៣៨ និង ១៣៩ នៃក្រម នីតិវិធីរដ្ឋប្បវេណី។

ខ.២. ការសាកសួរភាគី

ការសាកសួរភាគី គឺជាការពិនិត្យភស្តុតាងដែលធ្វើឡើងដោយតុលាការ ដើម្បីទទួលបានធនធានភស្តុតាង ដោយយកសាមីភាគីមកធ្វើជាភស្តុតាង ដោយអោយធ្វើសេចក្តីថ្លែងការណ៍អំពីអង្គហេតុដែលខ្លួនបានជួបផ្ទាល់ តាមពាក្យសុំ ឬដោយ ឆន្ទានុសិទ្ធិរបស់តុលាការ។

ក្នុងការសាកសួរសាមីភាគី តុលាការអាចអោយភាគីនោះស្បថបាន។ ក្នុង ករណីដែលធ្វើការសាកសួរសាមីភាគី បើភាគីនោះពុំចូលខ្លួន ឬបដិសេធនូវការធ្វើ សម្បថ ឬផ្តល់ចម្លើយ ដោយគ្មានមូលហេតុត្រឹមត្រូវ នោះតុលាការអាចទទួលស្គាល់ ថា សេចក្តីអះអាងអំពីចំណុចសាកសួររបស់ភាគីម្ខាងទៀតជាការពិតបាន(កថាខណ្ឌ ទី ១ និង ទី២ នៃមាត្រា ១៤០ នៃក្រមនីតិវិធីរដ្ឋប្បវេណី)។

បញ្ញតិ្តនៃមាត្រា ១៣៦(ការសាកសួរសាក្សីនៅក្រៅតុលាការ) មាត្រា ១៣៧(សម្បថ)(ក្រៅពីកថាខណ្ឌទី១ និងកថាខណ្ឌទី៣) មាត្រា ១៣៨(វិធីសាកសួរសាក្សី)(ក្រៅពីកថាខណ្ឌទី៨ និងកថាខណ្ឌទី១០) និងមាត្រា ១៣៩(ការកម្រិតទៅលើសំណួរ) នៃក្រមនីតិវិធីរដ្ឋប្បវេណី ត្រូវយកមកអនុវត្តដូចគ្នាផងដែរ ចំពោះការសាកសួរសាមីភាគី(កថាខណ្ឌទី១ នៃមាត្រា១៤១ នៃក្រមនីតិវិធីរដ្ឋប្បវេណី)។

នៅពេលយល់ឃើញថាចាំបាច់ តុលាការអាចបង្គាប់អោយធ្វើការសាកសួរសាមីភាគីជាមួយនឹងភាគីម្ខាងទៀត ឬជាមួយសាក្សីនៅពេលជាមួយគ្នាបាន(កថាខណ្ឌទី២ នៃមាត្រា ១៤១ នៃក្រមនីតិវិធីរដ្ឋប្បវេណី)។

ខ.៣. កោសលវិថីយ

កោសលវិថីយ គឺជាការពិនិត្យភស្តុតាងដែលតុលាការកំណត់អោយតតិយជនដែលមានចំណេះវិជ្ជា និងបទពិសោធន៍ពិសេស អោយធ្វើរបាយការណ៍អំពីវិធានតាមបទពិសោធន៍ដែលខ្លួនបានដឹងតាមរយៈចំណេះដឹងរបស់ខ្លួន ឬធ្វើរបាយការណ៍អំពីការវិនិច្ឆ័យ ឬយោបល់ដែលបានមកពីការអនុវត្តវិធានតាមបទពិសោធន៍ជំនាញចំពោះអង្គហេតុជាក់ស្តែងដែលជាបញ្ហាក្នុងបណ្តឹងនោះ។

តុលាការអាចបង្គាប់អោយធ្វើកោសលវិថីយតាមពាក្យសុំរបស់ភាគីបានដោយភាគីដែលស្នើសុំធ្វើកោសលវិថីយត្រូវភ្ជាប់ជាមួយនូវឯកសារដែលកំណត់ចំណុចដែលសុំអោយធ្វើកោសលវិថីយ (កថាខណ្ឌទី១ និងទី២ នៃមាត្រា ១៤៣ នៃក្រមនីតិវិធីរដ្ឋប្បវេណី)។

អ្នកជំនាញខាងកោសលវិច័យ ត្រូវចាត់តាំងដោយតុលាការ។ ដោយឡែក បុគ្គលមួយចំនួន ពុំអាចក្លាយខ្លួនជាអ្នកជំនាញខាងកោសលវិច័យបាននោះទេ(កថា ខណ្ឌទី៣ នៃមាត្រា ១៤៤ នៃក្រមនីតិវិធីរដ្ឋប្បវេណី)។

ភាគីមានសិទ្ធិក្នុងការធ្វើបណ្តឹងផ្តាច់ចោលអ្នកជំនាញខាងកោសលវិច័យ បាន មុនពេលដែលអ្នកជំនាញនោះធ្វើសេចក្តីសន្និដ្ឋានលើចំណុចដែលត្រូវធ្វើកោសលវិច័យ(មាត្រា១៤៥ នៃក្រមនីតិវិធីរដ្ឋប្បវេណី)។

តុលាការអាចធ្វើការកោះហៅអោយអ្នកជំនាញខាងកោសលវិច័យ មកបំភ្លឺ អំពីចំណុចដែលត្រូវធ្វើសេចក្តីសន្និដ្ឋានលើចំណុចដែលត្រូវធ្វើកោសលវិច័យ នៅ សាលសវនាការជាសាធារណៈ នៅក្នុងការទាញហេតុផលដោយផ្ទាល់មាត់។ ក្នុង ករណីចាំបាច់តុលាការអោយអ្នកជំនាញខាងកោសលវិច័យបញ្ចេញជាយោបល់ ផ្ទាល់ខ្លួន ជាលាយលក្ខណ៍អក្សរ រួចបញ្ជូនមកតុលាការក៏បាន។ (មាត្រា ១៤៦)

ខ.៤. ភស្តុតាងជាឯកសារ

ការពិនិត្យភស្តុតាងជាឯកសារ គឺជាប្រភេទភស្តុតាងដែលមានសារៈសំខាន់ ហើយនិងជាមធ្យោបាយដ៏មានប្រសិទ្ធិភាពដើម្បីបញ្ជាក់ពីអង្គហេតុ។ ភស្តុតាងជាឯកសារ គឺជាឧបករណ៍តាមផ្លូវច្បាប់ដែលអាចបញ្ជាក់អំពីសារៈសំខាន់ក្នុងការទាមទារ។

ភស្តុតាងជាឯកសារ ដែលមានតម្លៃស្របច្បាប់ គឺជាប្រភេទឯកសារ ទាំងឡាយណាដែលមានការបញ្ជាក់ត្រឹមត្រូវតាមទម្រង់ និងត្រូវបានយកមកប្រើជា ភស្តុតាងក្នុងដំណើរការរឿងក្តី។

ការស្នើសុំអោយពិនិត្យឯកសារ ត្រូវធ្វើឡើងដោយផ្តល់នូវឯកសារដែលសាមី ភាគីមាន ឬដោយដាក់ពាក្យសុំទៅតុលាការអោយបង្គាប់អោយម្ចាស់ឯកសារផ្តល់ ឯកសារនោះមក។ (មាត្រា ១៤៨)

បុគ្គលដែលជាម្ចាស់ឯកសារ ពុំអាចបដិសេធនូវការផ្តល់ឯកសារបានឡើយ លើកលែងតែមានចែងក្នុង កថាខណ្ឌទី២ មាត្រា ១៥០ នៃក្រមនីតិវិធីរដ្ឋប្បវេណី ឬ ច្បាប់ផ្សេង ទៀត។

ក្នុងករណីម្ចាស់ឯកសារគឺជាភាគី មិនអនុវត្តតាមដីកាបង្គាប់អោយផ្តល់ ឯកសារទេ តុលាការអាចទទួលស្គាល់ថា សេចក្តីអះអាងរបស់ភាគីម្ខាងទៀតដែល ពាក់ព័ន្ធនឹងខ្លឹមសារក្នុងឯកសារនោះ ជាការពិតបាន(កថាខណ្ឌទី១ នៃមាត្រា ១៥៣ នៃក្រមនីតិវិធីរដ្ឋប្បវេណី)។

ប្រសិនបើម្ចាស់ឯកសារគឺជាតតិយជន មិនគោរពតាមដីកាបង្គាប់អោយផ្តល់ ឯកសារ តុលាការអាចពិន័យជាប្រាក់មិនលើសពី ២.០០០.០០០(ពីរលាន)រៀល បាន។ (មាត្រា ១៥៤)

ភាគីដែលស្នើសុំអោយពិនិត្យឯកសារ ត្រូវបញ្ជាក់ថា ឯកសារនោះត្រូវ បង្កើតឡើងយ៉ាងត្រឹមត្រូវ (កថាខណ្ឌទី១ មាត្រា ១៥៥ នៃក្រមនីតិវិធីរដ្ឋប្បវេណី) ។

ភាគីដែលស្នើសុំអោយពិនិត្យភស្តុតាងជាខ្សែអាត់ ឬវីដេអូ ឬវត្ថុដែលអាច ថតរូបធាតុ ដែលទៀតទាត់បានតាមវិធីផ្សេងទៀត បើមានសំណូមពរពីតុលាការ ឬ ភាគីម្ខាងទៀត ភាគីនោះត្រូវដាក់ជូននូវឯកសារដែលបានកត់ចម្លងអត្ថន័យចេញពីវត្ថុ នោះ ឬឯកសារដែលពន្យល់អំពីអត្ថន័យនៃវត្ថុនោះ (កថាខណ្ឌទី១ មាត្រា ១៦០ នៃ ក្រមនីតិវិធីរដ្ឋប្បវេណី)។

ខ.៥. ការត្រួតពិនិត្យ

ការត្រួតពិនិត្យ គឺជាការពិនិត្យភស្តុតាង ដែលជាការពិនិត្យផ្ទាល់ទៅលើ លក្ខណៈធាតុរបស់វត្ថុដែលជាកម្មវត្ថុនៃការត្រួតពិនិត្យ ដោយវិញ្ញាណទាំង៥ របស់ ចៅក្រម(ចក្ខុវិញ្ញាណ សោតវិញ្ញាណ កាយវិញ្ញាណ យានវិញ្ញាណ ជីវ្ហវិញ្ញាណ) ហើយយកអត្ថន័យអំពីលទ្ធផលនៃការត្រួតពិនិត្យនោះមកធ្វើជាភស្តុតាង។ (មាត្រា ១៦១)

ខ.៦. ការថែរក្សាការពារភស្តុតាង

ការថែរក្សាការពារភស្តុតាង ជាវិធីសាស្ត្រការពារទុកជាមុននូវភស្តុតាងដែលអាចនឹងងាយបាត់បង់ ឬ មិនអាចប្រើប្រាស់បាននៅពេលទាញហេតុផលដោយផ្ទាល់មាត់ និងជាបដិបញ្ញត្តិទៅវិធានខាងដើមដែលតម្រូវឱ្យធ្វើការពិនិត្យភស្តុតាងបានតែក្នុងនីតិវិធីទាញហេតុផល (មាត្រា ១៦៣ ក្រមនីតិវិធីរដ្ឋប្បវេណី)។

ពាក្យសុំដែលធ្វើនៅមុនពេលដាក់ពាក្យបណ្តឹង ភាគីត្រូវធ្វើទៅសាលាដំបូងដែលមានសមត្ថកិច្ចតាមទីសំណាក់របស់បុគ្គលដែលត្រូវសាកសួរ អ្នកថែរក្សាឯកសារ ឬទីកន្លែងនៃវត្ថុដែលត្រូវត្រួតពិនិត្យ។

នៅក្រោយពេលដាក់ពាក្យបណ្តឹង ភាគីអាចដាក់ពាក្យសុំថែរក្សាការពារភស្តុតាងទៅតុលាការនៃលំដាប់ថ្នាក់ដែលភស្តុតាងនឹងត្រូវប្រើប្រាស់។

ក្នុងស្ថានភាពបន្ទាន់ ទោះពាក្យបណ្តឹងត្រូវបានដាក់ ភាគីក៏អាចដាក់ពាក្យសុំទៅសាលាដំបូងដែលមានសមត្ថកិច្ចតាមទីសំណាក់របស់បុគ្គលដែលត្រូវសាកសួរ អ្នកថែរក្សាឯកសារ ឬទីកន្លែងនៃវត្ថុដែលត្រូវត្រួតពិនិត្យ (មាត្រា ១៦៤ ក្រមនីតិវិធី)។

ការថែរក្សាការពារភស្តុតាង អាចធ្វើដោយឆន្ទានុសិទ្ធិតុលាការតាមមាត្រា ១៦៧ ក្រមនីតិវិធី ឬដោយពាក្យសុំជាលាយលក្ខណ៍អក្សររបស់ភាគីស្របតាមទម្រង់ក្នុងមាត្រា ១៦៥ ក្រមនីតិវិធី។ តុលាការត្រូវសម្រេចលើពាក្យសុំដោយដីកាសម្រេច។ ដីកាសម្រេចលើកចោលពាក្យសុំ អាចប្តឹងជំទាស់បាន (មាត្រា ១៦៨ ក្រមនីតិវិធី)។

នៅពេលពិនិត្យភស្តុតាងតាមពាក្យសុំ តុលាការត្រូវកោះហៅគូភាគី តែលើកលែងករណីចាំបាច់បន្ទាន់ (មាត្រា ១៦៩ ក្រមនីតិវិធី)។ ប្រសិនបើមិនអាចកំណត់នូវភាគីម្ខាងទៀតបានទេ តុលាការត្រូវជ្រើសតាំងអ្នកតំណាងពិសេសសម្រាប់ជនដែលនឹងត្រូវក្លាយជាភាគីនោះ (មាត្រា ១៦៦ ក្រមនីតិវិធី)

ករណីដែលតុលាការដែលពិនិត្យភស្តុតាងតាមពាក្យសុំ មិនមែនជាតុលាការនៃបណ្តឹងអង្គសេចក្តី តុលាការនោះត្រូវធ្វើកំណត់ហេតុស្តីពីការពិនិត្យភស្តុតាងទៅតុលាការដែលរក្សាទុកសំណុំរឿងបណ្តឹងអង្គសេចក្តី (មាត្រា ១៧២ ក្រមនីតិវិធី)។

ក្រុមការងារ

**រាលបណ្ឌិតសភាវិជ្ជាជីវៈតុលាការ
វគ្គបណ្តុះបណ្តាលបន្តសម្រាប់ចៅក្រម
និង ក្រឡាបញ្ជី រាជធានី-ខេត្ត
ស្តីពី**

**ការផ្តោត និង ការលុបចោលនីតិវិធី
នៃការអនុវត្តដោយបង្ខំ**

ខែវិច្ឆិកា ឆ្នាំ២០១៦ ដល់ ខែកុម្ភៈ ឆ្នាំ២០១៧

ការផ្ដោត និងការលុបចោល នីតិវិធីនៃការអនុវត្តដោយបង្ខំ

ក្រុមការងារនៃរាជបណ្ឌិតសភាវិជ្ជាជីវៈតុលាការ

[1]

មាតិកា

១. និយមន័យ

- ក. ការផ្ដោតការអនុវត្តដោយបង្ខំ
- ខ. ការលុបចោលការអនុវត្តដោយបង្ខំ

១. បណ្ដឹងតវ៉ាចំពោះការទាមទារ

២. បណ្ដឹងតវ៉ារបស់តតិយជន

៣. បណ្ដឹងតវ៉ាចំពោះការផ្តល់រូបមន្តអនុវត្ត

៤. ការតវ៉ាចំពោះការផ្តល់រូបមន្តអនុវត្ត

៥. បណ្ដឹងជំទាស់

៦. ការតវ៉ាចំពោះការអនុវត្ត

៧. បណ្ដឹងទាមទារឲ្យជំនុំជម្រះសាជាថ្មី

[2]

និយមន័យ

ក.ការផ្អាកការអនុវត្តដោយបង្ខំ

ការផ្អាកការអនុវត្តដោយបង្ខំ សំដៅទៅលើស្ថានភាពដែលស្ថាប័នអនុវត្ត មិនអាចចាប់ផ្តើម ឬបន្តការអនុវត្តដោយបង្ខំតាមច្បាប់បាន ហើយទំហំនៃ អានុភាពនៃការផ្អាកប្រែប្រួលទៅតាមមូលហេតុនៃការផ្អាក ។

>មូលហេតុនៃការផ្អាកការអនុវត្តដោយបង្ខំ

- ❖ ឯកសារចម្លងយថាភូតនៃសេចក្តីសម្រេច ដែលកំណត់ការផ្អាកការ អនុវត្តដោយបង្ខំមួយរយៈ(មាត្រា ៣៧០ កថាខណ្ឌទី២ ចំណុចក)។
- ❖ ឯកសារដែលសរសេរថាម្ចាស់បំណុលទទួលសំណង វិញបានយល់ព្រម ពន្យារពេលត្រូវសងនៅក្រោយពេលលិខិតអនុវត្តត្រូវបានបង្កើត (មាត្រា ៣៧០ កថាខណ្ឌទី ២ ចំណុច ខ)។

(3)

និយមន័យ

ខ.ការលុបចោលការអនុវត្តដោយបង្ខំ

ការលុបចោលការអនុវត្តដោយបង្ខំ មានន័យថា ជាការជម្រះចេញនូវការចាត់ចែងការអនុវត្តទាំងមូល ឬមួយផ្នែកដែលបានធ្វើរួចហើយ ដោយស្ថាប័នអនុវត្តនៅក្នុងដំណើរការនៃ នីតិវិធីនៃការអនុវត្តដោយបង្ខំ ។

>មូលហេតុនៃការលុបចោលការអនុវត្តដោយបង្ខំ (មាត្រា៣៧០ កថាខណ្ឌ ទី១)

- ❖ លិខិតអនុវត្ត មានចែងនៅចំណុច ច កថាខណ្ឌទី២ មាត្រា ៣៥០ ឬ ឯកសារចម្លង យថាភូតនៃសេចក្តីសម្រេចដែលកំណត់ថា លុបចោលការប្រកាសឲ្យអនុវត្តជាបណ្តោះអាសន្ន។
- ❖ ឯកសារចម្លងយថាភូតនៃសេចក្តីសម្រេចដែលកំណត់ថា មិនអនុញ្ញាតឲ្យអនុវត្ត ដោយបង្ខំ។
- ❖ អនុសាសនាសាលក្រមស្តារពរ ឬអនុសាសនាសាលដីស្តារពរដែលប្រកាសថា ការផ្សះផ្សា ឬ ការទទួលស្គាល់ដែលទាក់ទង និងលិខិតអនុវត្តគ្មានអានុភាព។

(4)

មូលហេតុនៃការលុបចោលការអនុវត្តដោយបង្ខំ (ត)

- ❖ ឯកសារចម្លងយថាភូតនៃកំណត់ហេតុ ឬឯកសារផ្សេងទៀតដែលក្រឡាបញ្ជីបានធ្វើដែលបញ្ជាក់ថា លិខិតអនុវត្តដែលបានកំណត់ចាប់ពីចំណុច ខ រហូតដល់ចំណុច ង កថាខណ្ឌទី២ នៃមាត្រា ៣៥០ (លិខិតអនុវត្ត) នៃក្រមនេះ បាត់បង់អានុភាពដោយសារការដកពាក្យបណ្តឹង ឬមូលហេតុផ្សេងទៀត។
- ❖ ឯកសារចម្លងយថាភូតនៃកំណត់ហេតុ អំពីការផ្សះផ្សាតាមនីតិវិធីនៃការសម្រេចសេចក្តី ដែលកំណត់ថា មិនអនុវត្តដោយបង្ខំ ឬការដកពាក្យសុំឲ្យអនុវត្តដោយបង្ខំ។
- ❖ ឯកសារដែលបញ្ជាក់អំពីការដាក់ប្រាតិភោគ ដើម្បីឲ្យរួចផុតពីការអនុវត្តដោយបង្ខំ។
- ❖ ឯកសារចម្លងយថាភូតនៃសេចក្តីសម្រេចដែលកំណត់ការបង្គាប់ឲ្យផ្អាកការអនុវត្តដោយបង្ខំ និង លុបចោលការចាត់ចែងការអនុវត្ត។

(5)

១. បណ្តឹងតវ៉ាចំពោះការទាមទារ

❖ កូនបំណុលនៃការអនុវត្ត ដែលមានការតវ៉ាចំពោះអត្ថិភាព ឬអត្ថន័យនៃសិទ្ធិទាមទារដែល ត្រូវបានកំណត់នៅក្នុងលិខិតអនុវត្ត។ លើកលែងតែលិខិតអនុវត្តដែលបានកំណត់នៅក្នុងចំណុច (ខ) ឬចំណុច(យ) នៃកថាខណ្ឌទី២ មាត្រា ៣៥០។

ក. មូលហេតុនៃបណ្តឹងតវ៉ាចំពោះការទាមទារ (មាត្រា ៣៦៣ កថាខណ្ឌទី១ និងទី២) មាន ៣៖

១. មូលហេតុនៃការតវ៉ាចំពោះអត្ថិភាពនៃសិទ្ធិទាមទារ។
២. មូលហេតុនៃការតវ៉ាចំពោះអត្ថន័យនៃសិទ្ធិទាមទារ។
៣. ការកំណត់អំពីមូលហេតុ ចំពោះហេតុដែលកើតក្រោយការបញ្ចប់ការទាញហេតុផលដោយផ្ទាល់មាត់ក្នុងករណីចេញសាលក្រមចុងក្រោយ។

(6)

១. បណ្តឹងតវ៉ាចំពោះការទាមទារ (ត)

ខ. សមត្ថកិច្ច (មាត្រា ៣៦៣ កថាខណ្ឌទី៣)

- កូនបំណុលនៃការអនុវត្ត ត្រូវដាក់ពាក្យបណ្តឹងតវ៉ាចំពោះការទាមទារទៅតុលាការ តាមការកំណត់នីមួយៗ យោងទៅតាមផ្នែកនៃលិខិតអនុវត្ត ដែលបានកំណត់ក្នុងចំណុចនីមួយៗ ត្រង់ចំណុច ក ដល់ចំណុច គ នៃកថាខណ្ឌទី៣ មាត្រា ៣៦៣។

គ. ពន្ធដាក់ពាក្យបណ្តឹង (មាត្រា ៦១ កថាខណ្ឌទី១)

- ពន្ធដាក់ពាក្យបណ្តឹងតវ៉ា ចំពោះការទាមទារនេះ គឺត្រូវគណនាតាមតម្លៃកម្មវត្ថុនៃ បណ្តឹងតវ៉ាចំពោះការទាមទារព្រោះផលប្រយោជន៍ដែល កូនបំណុលទទួលបានមានត្រឹមតែចំនួន ដែលបានធ្វើការទាមទារប៉ុណ្ណោះទោះបីជាកូនបំណុលឈ្នះក្តី ក៏ដោយ។

(7)

១. បណ្តឹងតវ៉ាចំពោះការទាមទារ

ឃ. នីតិវិធីដើម្បីចេញសាលក្រម (មាត្រា៣៣៥)

- នីតិវិធីបណ្តឹងធម្មតា តុលាការធ្វើនីតិវិធីត្រៀមសម្រាប់ការទាញហេតុផល នីតិវិធីទាញហេតុផលដោយផ្ទាល់មាត់ និងការចេញសាលក្រមចុងក្រោយ។

ង. សាលក្រម (មាត្រា៣៦៨)

- សាលក្រមមិនអាចអនុវត្តបានភ្លាមៗទេ បើមិនទាន់ចូលជាស្ថាពរ។ ប៉ុន្តែបញ្ញត្តិនៃមាត្រា ៣៦៨ អនុញ្ញាតឲ្យចៅក្រមបង្គាប់ឲ្យផ្អាក ឬ លុបចោលលើការអនុវត្តដោយបង្ខំបាន។

➢ “ការអនុវត្តដោយបង្ខំណាមួយរបស់ចុងចម្លើយចំពោះដើមចោទដោយផ្អែកលើសាលក្រមចុងក្រោយ (រឿងក្តីលេខ...ឆ្នាំ...របស់សាលាដំបូង...) មិនត្រូវបានអនុញ្ញាតឡើយ” ។

(8)

២.បណ្តឹងតវ៉ារបស់តតិយជន(មាត្រា ៣៦៥)

- តតិយជនដែលបានអះអាងថា ការអនុវត្តដោយបង្ខំចំពោះកម្មវត្ថុណាមួយបំពានលើសិទ្ធិរបស់ខ្លួន ឬសិទ្ធិផ្សេងទៀតដែលរារាំងស្ទុះការធ្វើអនុប្បទាន ឬការប្រគល់។

ក. មូលហេតុ

យោងទៅតាមមាត្រា ៣៦៥ កថាខណ្ឌទី១ បានរៀបរាប់អំពីមូលហេតុដែលនាំឲ្យមានបណ្តឹងតវ៉ាចំពោះតតិយជនត្រង់ចំណុចថា “តតិយជនដែលមានកម្មសិទ្ធិ ឬ សិទ្ធិផ្សេងទៀតដែលរារាំងស្ទុះការធ្វើអនុប្បទាន ឬ ប្រគល់ចំពោះវត្ថុដែលជាកម្មវត្ថុនៃការអនុវត្តដោយបង្ខំ”។

១. ករណីដែលលិខិតអនុវត្តមានខ្លឹមសារឲ្យប្រគល់វត្ថុ
២. ករណីដែលលិខិតអនុវត្តមានខ្លឹមសារឲ្យសងប្រាក់ទាក់ទងនឹងសិទ្ធិលើ បំណុល។

ខ. សមត្ថកិច្ច (មាត្រា ៣៦៥ កថាខណ្ឌទី២)

- ក្នុងករណីដែលតុលាការអនុវត្តមានសមត្ថកិច្ចក្នុងការអនុវត្តដោយបង្ខំ តតិយជនដែលដាក់ពាក្យបណ្តឹងតវ៉ា ទៅនឹងការអនុវត្តដោយបង្ខំនេះ ត្រូវដាក់ពាក្យបណ្តឹងតវ៉ារបស់ខ្លួនទៅតុលាការអនុវត្ត។
- ក្នុងករណីដែលការអនុវត្តដោយបង្ខំធ្វើឡើងដោយអាជ្ញាសាលា បណ្តឹងនេះត្រូវស្ថិតក្រោម សមត្ថកិច្ចរបស់សាលាដំបូងដែលអាជ្ញាសាលាស្ថិតនៅ។

[9]

២.បណ្តឹងតវ៉ារបស់តតិយជន(មាត្រា ៣៦៥)

គ. ការដាក់ពាក្យបណ្តឹង

ការដាក់ពាក្យបណ្តឹងតវ៉ារបស់តតិយជន ត្រូវធ្វើឡើងដោយអនុលោមទៅតាមវិធីទូទៅ សម្រាប់ការដាក់ពាក្យបណ្តឹងធម្មតា (មាត្រា ៧៥ ក្រមនីតិវិធីរដ្ឋប្បវេណី)។

ឃ. ពន្ធដាក់ពាក្យបណ្តឹង

ដូចជាបណ្តឹងធម្មតាដែរ បទបញ្ញត្តិនៃគន្លឹះទី១ ទាក់ទងនឹងប្រាក់ប្រដាប់ក្តីត្រូវយកមកអនុវត្តទៅលើពាក្យបណ្តឹងតវ៉ារបស់តតិយជន។

- មាត្រា ៦១ កថាខណ្ឌទី១ នៃក្រមនីតិវិធីរដ្ឋប្បវេណីតម្រូវធ្វើការគណនាពន្ធដាក់ពាក្យបណ្តឹងទៅតាមតម្លៃកម្មវត្ថុនៃបណ្តឹង។

ង. ខ្លឹមសារនៃសាលក្រមដែលទាមទារដោយដើមចោទ

- នៅក្នុងពាក្យបណ្តឹងតវ៉ារបស់តតិយជន ដើមចោទត្រូវគោរពតាមមាត្រា ៧៥ នៃក្រមនីតិវិធីរដ្ឋប្បវេណី។

[10]

២. បណ្តឹងតវ៉ារបស់តតិយជន(មាត្រា ៣៦៥)

ច. នីតិវិធី

- ការដោះស្រាយលើពាក្យបណ្តឹងតវ៉ារបស់តតិយជន នីតិវិធីនៃបណ្តឹង ធម្មតាត្រូវយកមកអនុវត្ត។

ឆ. ការផ្អាកការអនុវត្ត

- ការដាក់ពាក្យបណ្តឹងតវ៉ារបស់តតិយជន ពុំមានអានុភាពផ្អាកការអនុវត្តដោយបង្ខំទេ។ ដើមចោទដែលមានបំណងសុំផ្អាកការអនុវត្តដោយបង្ខំត្រូវដាក់ពាក្យសុំផ្អាកការអនុវត្តដោយបង្ខំ តាមមាត្រា ៣៦៧ កថាខណ្ឌ៩១ នៃក្រមនីតិវិធីរដ្ឋប្បវេណី។
- ដើមចោទត្រូវដាក់ពាក្យសុំផ្អាកនេះទៅតុលាការ ដែលបានទទួលពាក្យបណ្តឹងតវ៉ានេះ។
- សេចក្តីបញ្ជាក់ដំបូងអំពីមូលហេតុតវ៉ានោះ តុលាការ ត្រូវពិចារណាអំពីភស្តុតាងដែលអាច ពិនិត្យតាមវបាន (យោងតាមមាត្រា ១៣១)។

ជ. សាលក្រម

- តុលាការត្រូវសម្រេចសេចក្តីដោយចេញសាលក្រម ។
- សេចក្តីសម្រេចបញ្ចប់នៃសាលក្រម លើបណ្តឹងតវ៉ារបស់តតិយជន អាចមានន័យដូចខាងក្រោម៖
 - ការអនុវត្តដោយបង្ខំដោយចុងចម្លើយ ចំពោះអចលនវត្ថុដែលមានបញ្ជាក់ក្នុងបញ្ជីអចលនវត្ថុ ដោយផ្អែកលើសាលក្រមចុងក្រោយ (រឿងក្តីលេខ.....ឆ្នាំ.....របស់សាលាដំបូង.....មិនត្រូវបានអនុញ្ញាត ឬក៏ “ការទាមទាររបស់ដើមចោទត្រូវបានចោល”។

(11)

៣. បណ្តឹងតវ៉ាចំពោះការផ្តល់រូបមន្តអនុវត្ត (មាត្រា ៣៦៤)

ក. មូលហេតុ

- បណ្តឹងតវ៉ាចំពោះការផ្តល់រូបមន្តអនុវត្ត គឺជាបណ្តឹងធ្វើឡើងដោយកូនបំណុលនៃការអនុវត្ត ទាមទារកុំឲ្យធ្វើការអនុវត្តដោយបង្ខំដោយផ្អែកលើឯកសារចម្លងយថាភូតនៃលិខិតអនុវត្តដែលភ្ជាប់ជាមួយនឹងរូបមន្តអនុវត្តពិសេស ដែលមានចែងក្នុងមាត្រា ៣៥៦ ដោយអះអាងអំពីនីតិភាពនៃហេតុដែលជាលក្ខខណ្ឌនៃការផ្តល់រូបមន្តអនុវត្តដោយពិសេសចំពោះលក្ខខណ្ឌបង្កង់ ចំពោះការមកដល់ពេលកំណត់មិនពិតប្រាកដ ឬ ចំពោះលទ្ធភាពដែលអាចធ្វើការអនុវត្តដោយបង្ខំលើបុគ្គលក្រៅពីភាគីក្នុងលិខិតអនុវត្ត ហើយយកម្ចាស់បំណុលនៃការអនុវត្តមកធ្វើជាចុងចម្លើយ។

ខ. ភាគី

- ដើមចោទក្នុងរឿងនេះ គឺកូនបំណុលនៃការអនុវត្ត។
- ចុងចម្លើយ គឺជាម្ចាស់បំណុលនៃការអនុវត្ត។

(12)

៣. បណ្តឹងតវ៉ាចំពោះការផ្តល់រូបមន្តអនុវត្ត (មាត្រា ៣៦៤)

គ. សមត្ថកិច្ច

- បណ្តឹងតវ៉ាចំពោះការផ្តល់រូបមន្តអនុវត្ត ត្រូវស្ថិតក្រោមសមត្ថកិច្ចរបស់តុលាការ តាមការកំណត់នីមួយៗ ដោយយោងទៅតាមផ្នែកនៃលិខិតអនុវត្តដែលបានកំណត់ក្នុង ចំណុចនីមួយៗដូច(មាត្រា ៣៦៤ កថាខណ្ឌទី២ និងមាត្រា ៣៦៣ កថាខណ្ឌទី៣) ។

ឃ. នីតិវិធីនៃបណ្តឹងតវ៉ាចំពោះការផ្តល់រូបមន្តអនុវត្ត

- ចំពោះនីតិវិធីនៃបណ្តឹងតវ៉ានេះ គឺអនុវត្តដូចគ្នានឹងនីតិវិធីនៃបណ្តឹងធម្មតាដែរ ដោយពាក្យបណ្តឹងត្រូវគោរពតាមមាត្រា៧៥ និងធ្វើនីតិវិធីត្រៀមនីតិវិធីទាញហេតុផល និងការចេញសាលក្រមចុងក្រោយ ។

(13)

៣. បណ្តឹងតវ៉ាចំពោះការផ្តល់រូបមន្តអនុវត្ត (មាត្រា ៣៦៤)

ង. ការផ្អាកការអនុវត្ត

- ទោះបីជាកូនបំណុលបាន ដាក់ពាក្យបណ្តឹងតវ៉ាចំពោះការផ្តល់រូបមន្តអនុវត្តក៏ដោយ ក៏ការអនុវត្តដោយបង្ខំមិនផ្អាកដោយស្វ័យប្រវត្តិដែរ ពោលគឺកូនបំណុលដែលជាដើមចោទត្រូវដាក់ពាក្យសុំឱ្យផ្អាកការអនុវត្តដោយបង្ខំមួយទៀតដែរ ទើបមានអានុភាពផ្អាកបាន (មាត្រា ៣៦៧ កថាខណ្ឌទី១) ។

ច. សាលក្រម

ក្រោយពីបញ្ចប់នីតិវិធីទាញហេតុផលដោយផ្ទាល់មាត់រួចហើយ តុលាការត្រូវចេញសាលក្រមដោយទទួលស្គាល់នូវការទាមទារ ឬប្រានចោទការទាមទាររបស់កូនបំណុលដែលជាដើមចោទ។

(14)

៤. ការតវ៉ាចំពោះការផ្តល់រូបមន្តអនុវត្ត (មាត្រា ៣៦២)

ក. មូលហេតុ

- មាត្រា ៣៦២ នៃក្រមនីតិវិធីរដ្ឋប្បវេណី ពុំមានចែងអំពីមូលហេតុនៃការតវ៉ា នេះទេ ប៉ុន្តែគ្រប់មូលហេតុទាំងអស់ដែលគួរភាគីយល់ថា ការចាត់ចែងចំពោះ ការផ្តល់រូបមន្តអនុវត្ត ដែលធ្វើឡើងដោយមិនត្រឹមត្រូវនោះគួរ ភាគីអាចដាក់ពាក្យសុំតវ៉ាបាន។

ខ. សមត្ថកិច្ច

- ការផ្តល់រូបមន្តអនុវត្ត ជាការចាត់ចែងរបស់ក្រឡាបញ្ជី អ្នកដាក់ពាក្យសុំតវ៉ា អាចដាក់ពាក្យសុំតវ៉ាទៅតុលាការដែលក្រឡាបញ្ជីនោះស្ថិតនៅ។
- បើការចាត់ចែងនោះធ្វើឡើងដោយសារការី អ្នកដាក់ពាក្យសុំតវ៉ា អាចដាក់ ពាក្យសុំតវ៉ាទៅសាលាដំបូង ដែលមានសមត្ថកិច្ចលើទឹកដីនៃ ការិយាល័យរបស់សាការីនោះ។

គ. ពន្ធដាក់ពាក្យសុំ

- យោងតាមប្រកាសរបស់ក្រសួងយុត្តិធម៌ ស្តីពីពាក្យសុំដែលតម្រូវឲ្យបង់ពន្ធ ចំនួនទឹកប្រាក់នៃពន្ធដាក់ពាក្យសុំនេះ គឺត្រូវបង់ពន្ធចំនួន ៥,០០០ រៀល (ប្រាំពាន់) រៀល។

[15]

៤. ការតវ៉ាចំពោះការផ្តល់រូបមន្តអនុវត្ត (មាត្រា ៣៦២)

ឃ. នីតិវិធីនៃការចេញដីកាសម្រេច (មាត្រា ៣៦២ កថាខណ្ឌទី២)

- ការសម្រេចសេចក្តីអំពីពាក្យតវ៉ា គឺត្រូវធ្វើឡើងដោយដីកាសម្រេច។ ដើម្បីចេញដីកាសម្រេចតុលាការ មិនចាំបាច់ធ្វើការទាញហេតុផល ផ្ទាល់មាត់ទេ លើកលែងករណីចាំបាច់ (មាត្រា ១១៤ កថាខណ្ឌទី១ ពាក្យខណ្ឌទី២)។

ង. ការផ្អាកការអនុវត្តដោយបង្ខំ

- នៅពេលដែលអ្នកដាក់ពាក្យសុំតវ៉ា ចំពោះការផ្តល់រូបមន្តអនុវត្ត ការ ដាក់ពាក្យសុំតវ៉ាមិនមែនមានន័យថា ការអនុវត្តដោយបង្ខំត្រូវបានផ្អាក ដោយស្វ័យប្រវត្តិនោះទេ។ ដូច្នេះអ្នកដាក់ពាក្យសុំតវ៉ានោះ ត្រូវដាក់ ពាក្យសុំផ្អាកការអនុវត្តដោយបង្ខំមួយទៀត ទៅតុលាការដែលទទួល ពាក្យសុំតវ៉ានោះ (មាត្រា ៣៦៩)។
- បន្ទាប់ពីទទួលបាន ដីកាសម្រេចឲ្យផ្អាកការអនុវត្តដោយបង្ខំ អ្នកដាក់ ពាក្យសុំតវ៉ាត្រូវដាក់ដីកាសម្រេចនោះទៅតុលាការអនុវត្ត ឬ អាជ្ញាសាលា ទៅតាមករណីនីមួយៗ (មាត្រា ៣៧០ កថាខណ្ឌ១ ចំណុច ឆ)។

[16]

៤. ការតវ៉ាចំពោះការផ្តល់រូបមន្តអនុវត្ត (មាត្រា ៣៦២)

ច. ដីកាសម្រេច

1. ពាក្យសុំតវ៉ាចំពោះការបដិសេធមិនព្រមផ្តល់រូបមន្តអនុវត្ត
2. ពាក្យសុំតវ៉ាចំពោះការផ្តល់រូបមន្តអនុវត្ត (តុលាការចេញសេចក្តីសម្រេច “ការអនុវត្តដោយបង្ខំ ដោយផ្អែកលើសាលក្រមចុងក្រោយ (រឿងក្តីលេខ...ឆ្នាំ...របស់សាលាដំបូង...) ដែលភ្ជាប់និងរូបមន្តលេខ...ឆ្នាំ...របស់សាលាដំបូង...មិនត្រូវបានអនុញ្ញាត”។

➢ ប៉ុន្តែបើគ្មានមូលហេតុត្រឹមត្រូវទេ តុលាការ “លើកចោលពាក្យសុំតវ៉ា” ។

(17)

៥. បណ្តឹងជំទាស់ (មាត្រា ២៥៩)

និយមន័យ

▪ បណ្តឹងជំទាស់ គឺជាបណ្តឹងជំទាស់មួយប្រភេទទៅតុលាការជាន់ខ្ពស់។ បណ្តឹងនេះអាចធ្វើទៅបាន លុះត្រាតែក្នុងករណីដែលការចាត់ចែងការអនុវត្តត្រូវបានធ្វើឡើងដោយតុលាការអនុវត្ត (មិនមែនអាជ្ញាសាលានោះទេ) និងមានបញ្ញត្តិត្រង់មាត្រា ២៥៩ កថាខណ្ឌទី២។

ក. អ្នកដែលមានសិទ្ធិក្នុងការដាក់ពាក្យបណ្តឹងជំទាស់

- សំដៅទៅលើគ្រប់បុគ្គលដែលទទួលរងនូវការខូចប្រយោជន៍ ឬ បាត់បង់សិទ្ធិដោយសារការចាត់ចែងការអនុវត្តខុសច្បាប់ ដោយបុគ្គលទាំងនោះអាចជា ៖
 - ម្ចាស់បំណុលដែលបានដាក់ពាក្យសុំឲ្យអនុវត្តដោយបង្ខំ ដែលមានចែងក្នុងមាត្រា ៤៥០ កថាខណ្ឌទី៥ នៃក្រមនីតិវិធីរដ្ឋប្បវេណី។
 - គតិយជន ដែលមានចែងក្នុងមាត្រា ៤០៣ កថាខណ្ឌទី៤ និងមាត្រា ៤៥០ កថាខណ្ឌទី៥ នៃក្រមនីតិវិធីរដ្ឋប្បវេណី។

ខ. អំឡុងពេល (មាត្រា ៣០៣)

▪ បុគ្គលដែលមានបំណងធ្វើបណ្តឹងជំទាស់ ត្រូវធ្វើឡើងក្នុងអំឡុងពេល ១ សប្តាហ៍ គិតចាប់ពីថ្ងៃដែលបានទទួលដំណឹងអំពីដីកាសម្រេចណា ដែលអាចប្តឹងជំទាស់បាន។

(18)

៥. បណ្ណិច័ណ្ណសំ (មាត្រា ២៥៩)

គ. សមត្ថកិច្ច (មាត្រា ៣០១)

- ជនដែលមានបំណងធ្វើបណ្ណិច័ណ្ណសំ ត្រូវដាក់ពាក្យបណ្ណិច័ណ្ណសំទៅតុលាការដើម បន្ទាប់មកតុលាការដើមត្រូវធ្វើឲ្យបានឆាប់រហ័ស នូវពាក្យបណ្ណិច័ណ្ណសំ និងសំណុំរឿងទៅតុលាការនៃបណ្ណិច័ណ្ណសំ។

ឃ. ពន្ធដាក់ពាក្យបណ្ណិច័ណ្ណសំ

- យោងតាមឧបសម្ព័ន្ធ១ នៃប្រកាសលេខ ២៨ កយប្រក/០៧ ចុះថ្ងៃទី ១៧ ខែ កក្កដា ឆ្នាំ ២០០៧ របស់ក្រសួងយុត្តិធម៌ បណ្ណិច័ណ្ណសំនេះត្រូវបង់ពន្ធចំនួន ៥,០០០រៀល (ប្រាំពាន់) រៀល។

ង. នីតិវិធី

- អាចសម្រេចលើពាក្យបណ្ណិច័ណ្ណសំនេះបាន ដោយមិនចាំ បាច់ឆ្លងកាត់ការទាញហេតុដោយផ្ទាល់មាត់ទេ មាត្រា ៣០៦ កថាខណ្ឌទី១។ ប៉ុន្តែបញ្ញត្តិនេះក៏មិនបានហាមឃាត់តុលាការមិនឲ្យធ្វើការទាញហេតុដោយផ្ទាល់មាត់ដែរ អាស្រ័យលើឆន្ទានុសិទ្ធិរបស់តុលាការ។

[19]

៥. បណ្ណិច័ណ្ណសំ (មាត្រា ២៥៩)

ច. ការផ្អាកការអនុវត្ត

- វិធីនៃការផ្អាកមាន២យ៉ាង
 - ១. ផ្អាកអនុភាពនៃដីកាសម្រេចដើម
 - ២. ផ្អាកនីតិវិធីនៃការអនុវត្តដោយបង្ខំមួយផ្នែក ឬទាំងមូល។

ឆ. ដីកាសម្រេច

- **ការលើកចោល** ៖ បណ្ណិច័ណ្ណសំត្រូវលើកចោលនៅពេលដែលមូលហេតុដែលជំទាស់មិនត្រឹមត្រូវ ប៉ុន្តែដីកាសម្រេចដើមមានលក្ខណៈត្រឹមត្រូវ មាត្រា ៣០៤ (កថាខណ្ឌទី១) មាត្រា ២៧៧ (កថាខណ្ឌទី១) ។
- **ការលុបចោល** ៖ ដោយសារមូលហេតុនៃបណ្ណិច័ណ្ណសំត្រឹមត្រូវនាំឲ្យដីកាសម្រេចដើមនោះ ត្រូវបានលុបចោល (មាត្រា ៣០៤ កថាខណ្ឌទី១) មាត្រា ២៧៩ (កថាខណ្ឌទី២) មាត្រា ២៨០ (កថាខណ្ឌទី២) ។

[20]

៦. ការតវ៉ាចំពោះការអនុវត្ត (មាត្រា ៣៤៤)

ក. មូលហេតុនៃការតវ៉ា

- នីតិវិធីនៃការអនុវត្តផ្ទុយនឹងច្បាប់ ។

ខ. អ្នកដែលអាចប្តឹងតវ៉ា

- ម្ចាស់បំណុលនៃការអនុវត្ត
- កូនបំណុលនៃការអនុវត្ត
- តតិយជន

គ. អំឡុងពេលនៃការតវ៉ា

- ការតវ៉ាចំពោះការអនុវត្តអាចដាក់បាន នៅពេលដែលការអនុវត្តកំពុងត្រូវបានអនុវត្ត ប៉ុន្តែបើការអនុវត្តបានអនុវត្តចប់សព្វគ្រប់ហើយ នោះ ការតវ៉ាចំពោះការអនុវត្តមិនអាចដាក់បានទេ គឺដោយសារផលប្រយោជន៍នៃការតវ៉ានោះបានបាត់បង់។

[21]

៦. ការតវ៉ាចំពោះការអនុវត្ត (មាត្រា ៣៤៤)

ឃ. សមត្ថកិច្ច (មាត្រា ៣៤៤)

- សមត្ថកិច្ចដែលសម្រេចអំពីការតវ៉ានេះមានពីរយ៉ាងគឺ ៖
 - ❶. ការតវ៉ាចំពោះការចាត់ចែងការអនុវត្ត ដែលធ្វើឡើងដោយតុលាការអនុវត្ត គឺតុលាការអនុវត្ត (ក្នុងន័យនេះគឺអាចជាចៅក្រមដែលទទួលបន្ទុកអនុវត្តដោយបង្ខំ ឬ អាចជាចៅក្រមផ្សេងទៀតនៃតុលាការអនុវត្តដោយបង្ខំនោះក៏បាន) ។
 - ❷. ការតវ៉ាចំពោះការចាត់ចែងការអនុវត្ត ដែលធ្វើឡើងដោយអាជ្ញាសាលា គឺសាលាដំបូងដែលអាជ្ញាសាលានោះស្ថិតនៅ ។

ង. ពន្ធដាក់ពាក្យសុំ

ដោយយោងតាមប្រកាសរបស់ក្រសួងយុត្តិធម៌ ពន្ធដាក់ពាក្យ សុំតវ៉ាចំពោះការអនុវត្តគឺ ៥,០០០ រៀល (ប្រាំពាន់) រៀល។

[22]

៦. ការវិនិច្ឆ័យការអនុវត្ត (មាត្រា ៣៤៤)

ច. នីតិវិធី

- ទោះបីជាមិនធ្វើការសាកសួរក៏ដោយ ក៏អាចធ្វើការសម្រេចសេចក្តីបានដែរ ដោយពិនិត្យភស្តុតាងភ្លាមៗដែលភាគីបានដាក់ជូន។

ឆ. ការផ្អាកការអនុវត្ត

- អានុភាពនៃការចាត់ចែងអនុវត្ត ឬនីតិវិធីនៃការអនុវត្ត មិនត្រូវបានផ្អាកដោយស្វ័យប្រវត្តិនោះទេ នៅពេលដែលធ្វើការតវ៉ាចំពោះការអនុវត្ត ។ ប៉ុន្តែតុលាការអាចបង្គាប់ឱ្យផ្អាកនីតិវិធីនៃការអនុវត្តដោយបង្ខំមួយផ្នែក ឬទាំងមូលបានដោយឱ្យដាក់ប្រាតិភោគ ឬ មិនឱ្យដាក់ប្រាតិភោគ មាត្រា ៣៤៤ កថាខណ្ឌទី៣ និងមាត្រា ៣៤៣ កថាខណ្ឌទី ២ ។

ជ. ដីកាសម្រេច

- ដីកាសម្រេចអំពីការតវ៉ាចំពោះការអនុវត្តដែលធ្វើឡើងដោយតុលាការអនុវត្ត គឺជាដីកាសម្រេចលើកចោលពាក្យសុំផង ឬជាដីកាសម្រេចទទួលស្គាល់ពាក្យសុំផង។

(23)

៧. បណ្តឹងឧទាមទារឱ្យជំនុំជម្រះសាជាថ្មី

ក. សេចក្តីសម្រេចដែលជាកម្មវត្ថុនៃបណ្តឹងទាមទារឱ្យជំនុំជម្រះសាជាថ្មី

- សាលក្រម ឬ សាលដីកាចុងក្រោយដែលបានចូលជាស្ថាពរ (មាត្រា ៣០៧ និង មាត្រា ៣០៨)
- ដីកាសម្រេចដែលអាចប្តឹងជំទាស់បាន ហើយបានចូលជាស្ថាពរ (មាត្រា ៣១៧)

ខ. ភាគីនៃបណ្តឹងទាមទារឱ្យជំនុំជម្រះសាជាថ្មី

-ភាគីដើមចោទ៖

+ជាគោលការណ៍ គឺភាគីចាញ់ក្តីនៃសាលក្រម ឬ សាលដីកាដែលជាកម្មវត្ថុនៃការជំនុំជម្រះសាជាថ្មី

(24)

- +បុគ្គលក្រៅពីភាគីដែលត្រូវទទួលបានអាស្រ័យសាលាក្រមស្ថាពរ
 - តតិយជនក្នុងករណីដែលធ្វើជាភាគីដើមចោទ ឬ ចុងចម្លើយនៃបណ្តឹងជំនួសតតិយជននោះ (មាត្រា ១៩៨ ចំណុច ខ)
 - បុគ្គលដែលទទួលបានបន្តនូវសិទ្ធិ ឬ កាតព្វកិច្ចពីភាគី ឬ តតិយជនខាងលើ (មាត្រា ១៩៨ ចំណុច គ)
 - អ្នកដែលចូលរួមអន្តរាគមន៍ (មាត្រា ៤៦)
- +តតិយជនដែលពាក់ព័ន្ធនឹងផលប្រយោជន៍
 - ករណីភាគីយុបយិតគ្នាធ្វើឲ្យបាត់បង់សិទ្ធិ ឬ ផលប្រយោជន៍របស់តតិយជន (មាត្រា ៣១៨)

[25]

- ភាគីចុងចម្លើយ
 - +ជាគោលការណ៍ គឺភាគីដែលឈ្នះក្តីសាលាក្រម ឬ សាលដីកាដែលជាកម្មវត្ថុនៃការជំនុំជម្រះសាជាថ្មី
 - +បុគ្គលក្រៅពីភាគីដែលត្រូវទទួលបានអាស្រ័យសាលាក្រមស្ថាពរ
 - តតិយជនក្នុងករណីដែលធ្វើជាភាគីដើមចោទ ឬ ចុងចម្លើយនៃបណ្តឹងជំនួសតតិយជននោះ
 - បុគ្គលដែលទទួលបានបន្តនូវសិទ្ធិ ឬ កាតព្វកិច្ចពីភាគី ឬ តតិយជនខាងលើ
 - +ដើមចោទ និង ចុងចម្លើយ
 - ករណីភាគីយុបយិតគ្នាធ្វើឲ្យបាត់បង់សិទ្ធិ ឬ ផលប្រយោជន៍របស់តតិយជន (មាត្រា ៣១៨)

[26]

គ. អំឡុងពេលនៃការធ្វើបណ្តឹងទាមទារឲ្យជំនុំជម្រះសាជាថ្មី

(មាត្រា ៣១១)

- ៣០ ថ្ងៃ គិតចាប់ពីថ្ងៃដែលភាគីបានដឹងអំពីមូលហេតុនៃការជំនុំជម្រះសាជាថ្មី ក្រោយពេលដែលសេចក្តីសម្រេចបានចូលជាស្ថាពរ (លើកលែងមូលហេតុនៃការជំនុំជម្រះសាជាថ្មី ត្រង់ចំណុច “គ” ឬ ចំនុច “ញ” កថាខណ្ឌទី១ មាត្រា ៣០៧)
- ៥ឆ្នាំ បានកន្លងផុត គិតចាប់ពីថ្ងៃដែលសាលក្រម ឬ សាលដីកាបានចូលជាស្ថាពរ ឬ គិតចាប់ពីថ្ងៃដែលមូលហេតុនៃការជំនុំជម្រះសាជាថ្មីកើតឡើង ក្នុងករណីដែលមូលហេតុនោះកើតក្រោយពេលសាលក្រម ឬ សាលដីកាបានចូលជាស្ថាពរ (លើកលែងមូលហេតុនៃការជំនុំជម្រះសាជាថ្មី ត្រង់ចំណុច “គ” ឬ ចំនុច “ញ” កថាខណ្ឌទី ១ មាត្រា ៣០៧)

[27]

ឃ. សមត្ថកិច្ច (មាត្រា ៣០៩)

សមត្ថកិច្ចតុលាការនៃបណ្តឹងទាមទារឲ្យជំនុំជម្រះសាជាថ្មី គឺជាសមត្ថកិច្ចផ្តាច់មុខ។

- តុលាការដែលបានចេញសាលក្រម ឬ សាលដីកាដែលជាកម្មវត្ថុនៃបណ្តឹងទាមទារឲ្យជំនុំជម្រះសាជាថ្មី
- តុលាការដែលបានចេញដីកាសម្រេចដែលជាកម្មវត្ថុនៃបណ្តឹងទាមទារឲ្យជម្រះសាជាថ្មី
- តុលាការជាន់ខ្ពស់ក្នុងករណីបណ្តឹងទាមទារឲ្យជំនុំជម្រះសាជាថ្មីចំពោះសាលក្រម ឬ សាលដីកាអំពីរឿងក្តីតែមួយ ដែលត្រូវបានចេញដោយតុលាការច្រើនថ្នាក់ខុសគ្នា។

[28]

- ចៅក្រមដែលបានចូលរួមក្នុងការចេញសាលក្រម ឬ សាលដីកា ឬ ដីកាសម្រេច ដែលជាកម្មវត្ថុនៃបណ្តឹងទាមទារឲ្យជំនុំជម្រះសាជាថ្មី ពុំអាចចូលរួមក្នុងការជំនុំជម្រះ និង សម្រេចសេចក្តីចំពោះបណ្តឹងទាមទារឲ្យជំនុំជម្រះសាជាថ្មីនោះបានឡើយ។

ង. មូលហេតុនៃការជំនុំជម្រះសាជាថ្មី

មូលហេតុនៃការជំនុំជម្រះសាជាថ្មី គឺមានបញ្ញត្តិក្នុងមាត្រា ៣០៧ និង មាត្រា ៣០៨ នៃក្រមនីតិវិធីរដ្ឋប្បវេណី

ច. ចំណុចដែលត្រូវសរសេរក្នុងពាក្យបណ្តឹង (មាត្រា ៣១២)

ពាក្យបណ្តឹងទាមទារឲ្យជំនុំជម្រះសាជាថ្មី ត្រូវសរសេរនូវចំណុចដូចខាងក្រោយ៖

- ឈ្មោះ ឬ នាមករណ៍ និង អាសយដ្ឋានរបស់ភាគី ហើយនិងឈ្មោះ និង អាសយដ្ឋានរបស់អ្នកតំណាងដែលច្បាប់បានកំណត់

- សញ្ញាណនៃសាលក្រម ឬ សាលដីកាដែលជាកម្មវត្ថុនៃបណ្តឹងទាមទារឲ្យជំនុំជម្រះសាជាថ្មី

- សេចក្តីទាមទារឲ្យជំនុំជម្រះសាជាថ្មីចំពោះសាលក្រម ឬ សាលដីកា ឬ ដីកាសម្រេចដែលជាកម្មវត្ថុនៃបណ្តឹងទាមទារឲ្យជំនុំជម្រះសាជាថ្មី

-មូលហេតុដែលត្រូវនឹងមូលហេតុនៃការជំនុំជម្រះសាជាថ្មី
ពាក្យបណ្តឹងទាមទារឲ្យជំនុំជម្រះសាជាថ្មី ត្រូវភ្ជាប់ជាមួយនូវ
សាលក្រម ឬ សាលដីកា ឬ ដីកាសម្រេចដែលកម្មវត្ថុនៃបណ្តឹងទាមទារ
ឲ្យជំនុំជម្រះសាជាថ្មី។

ឆ.ពន្ធដាក់ពាក្យសុំ

ពាក្យបណ្តឹងទាមទារឲ្យជំនុំជម្រះសាជាថ្មី ត្រូវបង់ពន្ធ ១០០០០
រៀល (មាត្រា ៦១ កថាខណ្ឌទី ៤)

ជ.នីតិវិធីនៃការជំនុំជម្រះសាជាថ្មី (មាត្រា ៣១០)

នីតិវិធីនៃការជំនុំជម្រះលើពាក្យបណ្តឹងទាមទារឲ្យជំនុំជម្រះសាជា
ថ្មី ត្រូវធ្វើតាមលំដាប់នៃថ្នាក់នៃការជំនុំជម្រះនីមួយៗ លើកលែងតែនីតិវិធី
នោះ មានភាពផ្ទុយនឹងលក្ខណៈនៃបណ្តឹងនៃការជំនុំជម្រះសាជាថ្មី (មាត្រា
៣១០) ។

(31)

ឈ.ការផ្អាក និង ការលុបចោលការអនុវត្តដោយបង្ខំ

តុលាការនៃបណ្តឹងទាមទារឲ្យជំនុំជម្រះសាជាថ្មី អាចបង្គាប់
ឲ្យផ្អាកការអនុវត្តដោយបង្ខំ ឬ លុបចោលនូវការចាត់ចែងការអនុ
វត្តដែលបានធ្វើរួចហើយដោយដីកាសម្រេច តាមពាក្យសុំ ដោយ
ដាក់ប្រាតិភោគ ឬ មិនដាក់ប្រាតិភោគ (មាត្រា ៣៦៦ កថាខណ្ឌទី
១ ចំនុច “ក” និង មាត្រា ៣៦៦ កថាខណ្ឌទី ២) ។

ប្រសិនបើមានមូលហេតុនៃការជំនុំជម្រះសាជាថ្មី ដីកា
សម្រេចដែលបានចេញក្នុងនីតិវិធីអនុវត្តដោយបង្ខំ អាចក្លាយជា
កម្មវត្ថុនៃការជំនុំជម្រះសាជាថ្មី ផ្អែកតាមមាត្រា ៣៣៥។

(32)

ញ. ការវិនិច្ឆ័យចំពោះពាក្យបណ្តឹងទាមទារឲ្យជំនុំជម្រះសាជាថ្មី

ការវិនិច្ឆ័យចំពោះពាក្យបណ្តឹងទាមទារឲ្យជំនុំជម្រះសាជាថ្មីមាន ២ ដំណាក់កាល ៖ ដំណាក់កាលទី១ គឺការវិនិច្ឆ័យអំពីមូលហេតុនៃការជំនុំជម្រះសាជាថ្មី ដំណាក់កាលទី២ គឺការវិនិច្ឆ័យចំពោះសេចក្តីទាមទារនៃបណ្តឹងទាមទារឲ្យជំនុំជម្រះសាជាថ្មី។

ការវិនិច្ឆ័យអំពីមូលហេតុនៃការជំនុំជម្រះសាជាថ្មី គឺធ្វើឡើងដោយដីកាសម្រេច (មាត្រា ៣១៤ និង មាត្រា ៣១៥)

ការវិនិច្ឆ័យចំពោះសេចក្តីទាមទារនៃបណ្តឹងទាមទារឲ្យជំនុំជម្រះសាជាថ្មីគឺធ្វើឡើងដោយសាលក្រម ឬ សាលដីកា (មាត្រា ៣១៦) ។

(33)

សាលក្រម ឬ សាលដីកាដែលសម្រេចចំពោះការទាមទារក្នុងបណ្តឹងនេះ អាចត្រូវបានសម្រេចដូចខាងក្រោម៖

- សាលក្រមដែលសម្រេច ច្រានចោលការទាមទារឲ្យជំនុំជម្រះសាជាថ្មីក្នុងករណីដែលសាលក្រម ឬ សាលដីកាត្រឹមត្រូវ (មាត្រា ៣១៦ កថាខណ្ឌទី ២) ។
- សាលក្រមដែលសម្រេច លុបចោលនូវសាលក្រម ឬ សាលដីកា ហើយ សម្រេចសេចក្តីថ្មីចំពោះការទាមទារក្នុងពាក្យបណ្តឹងដើម (មាត្រា ៣១៦ កថាខណ្ឌទី ៣) ។

(34)

សូមអរគុណ!
ចំពោះការយកចិត្តទុកដាក់ស្តាប់របស់លោក លោកស្រី
សំនួរ និង ចម្លើយ!

(35)

ការផ្អាក និងការលុបចោលនីតិវិធីនៃការអនុវត្តដោយបង្ខំ

និយមន័យ

ក.ការផ្អាកការអនុវត្តដោយបង្ខំ (មាត្រា ៣៧០ កថាខណ្ឌទី២)

ការផ្អាកការអនុវត្តដោយបង្ខំ សំដៅទៅលើស្ថានភាពដែលស្ថាប័នអនុវត្តមិនអាចចាប់ផ្តើម ឬ បន្តការអនុវត្តដោយបង្ខំតាមច្បាប់បាន ហើយទំហំនៃអនុវត្តនៃការផ្អាកប្រែប្រួលទៅតាមមូលហេតុនៃការផ្អាក ។

-មូលហេតុនៃការផ្អាក (យោងតាមមាត្រា ៣៧០ កថាខណ្ឌទី២ មូលហេតុនៃការផ្អាកការអនុវត្តដោយបង្ខំ គុណការអនុវត្ត ឬអាជ្ញាសាលាត្រូវផ្អាកនូវការអនុវត្តដោយបង្ខំ ប្រសិនបើឯកសារទាំងនេះត្រូវបានដាក់)។

ក.ឯកសារចម្លងយថាភូតនៃសេចក្តីសម្រេច ដែលកំណត់ការផ្អាកការអនុវត្តដោយបង្ខំមួយរយៈ (មាត្រា ៣៧០ កថាខណ្ឌទី២ ចំណុចក) ដែលឯកសារទាំងនោះរួមមាន ឯកសារថតចម្លងយថាភូតនៃដីកាសម្រេចដែលបង្គាប់ឱ្យផ្អាកការអនុវត្តដោយបង្ខំមួយរយៈ ដែលមានចែងក្នុងមាត្រា ៣៤៣ កថាខណ្ឌទី ២ ចំណុចក មាត្រា ៣៤៤ កថាខណ្ឌទី៣ មាត្រា ៣៦៦ កថាខណ្ឌទី១ មាត្រា ៣៦៧ កថាខណ្ឌទី១ និងមាត្រា ៣៦៩ ។

ខ.ឯកសារដែលសរសេរថាម្ចាស់បំណុលទទួលសំណង ឬ បានយល់ព្រមពន្យារពេលត្រូវសងនៅក្រោយពេលលិខិតអនុវត្តត្រូវបានបង្កើត (មាត្រា ៣៧០ កថាខណ្ឌទី ២ ចំណុច ខ) នៅក្នុងករណីដែលម្ចាស់បំណុលនៃការអនុវត្តមិនព្រមដកពាក្យសុំនៃការអនុវត្តដោយបង្ខំ បើទោះបីជាក្រោយពេលដែលខ្លួនទទួលបានការសង ឬបានយល់ព្រមពន្យារពេលត្រូវសងក៏ដោយនោះ ក៏ជាវិធីមូលដ្ឋានដើម្បីគេចផុតពីការអនុវត្តដោយបង្ខំ។ អនុវត្តនៃការផ្អាកនេះ បន្តក្នុងរយៈពេល ២ខែប៉ុណ្ណោះ។ គោលបំណងនៃការផ្អាក គឺដើម្បីផ្តល់រយៈពេល ២ខែ ដល់ កូនបំណុលនៃការអនុវត្ត ដើម្បីរៀបចំដាក់ពាក្យបណ្តឹងតវ៉ាចំពោះការទាមទារដោយអះអាងអំពីការសងប្រាក់ ឬការពន្យារពេលត្រូវសង និង សុំឱ្យផ្អាក ឬ លុបចោលនៃការអនុវត្តដោយបង្ខំ (មាត្រា ៣៦៣ និងមាត្រា៣៦៧ កថាខណ្ឌទី ១ និង ទី២)។

ខ.ការលុបចោលការអនុវត្តដោយបង្ខំ (មាត្រា ៣៧០ កថាខណ្ឌទី១)

ការលុបចោលការអនុវត្តដោយបង្ខំ មានន័យថា ជាការជម្រះចេញនូវការចាត់ចែងការអនុវត្តទាំងមូល ឬមួយផ្នែកដែលបានធ្វើរួចហើយ ដោយស្ថាប័នអនុវត្តនៅក្នុងដំណើរការនៃនីតិវិធីនៃការអនុវត្តដោយបង្ខំ។

-មូលហេតុនៃការលុបចោលការអនុវត្តដោយបង្ខំ

យោងតាម (មាត្រា ៣៧០ កថាខណ្ឌទី១ គុណការអនុវត្ត ឬអាជ្ញាសាលាត្រូវលុបចោលការចាត់ចែងការអនុវត្តប្រសិនបើឯកសារទាំងនេះត្រូវបានដាក់)។

ក.ឯកសារចម្លងយថាភូតនៃសេចក្តីសម្រេចដែលកំណត់ថា លុបចោលលិខិតអនុវត្តក្រៅពីលិខិតយថាភូត ដែលបានកំណត់នៅក្នុងចំណុច ច កថាខណ្ឌទី២ នៃមាត្រា ៣៥០ (លិខិតអនុវត្ត) នៃក្រមនេះ ឬឯកសារចម្លង

យថាភូតនៃសេចក្តីសម្រេចដែលកំណត់ថា លុបចោលការប្រកាសឱ្យអនុវត្តជាបណ្តោះអាសន្ន។

ខ.ឯកសារចម្លងយថាភូតនៃសេចក្តីសម្រេចដែលកំណត់ថា មិនអនុញ្ញាតឱ្យអនុវត្តដោយបង្ខំ។

គ.អនុសាសនាសាលក្រមស្ថាពរ ឬ អនុសាសនាសាលដីកាស្ថាពរដែលប្រកាសថា ការផ្សះផ្សារ ឬការទទួលស្គាល់ដែលទាក់ទងនឹងលិខិតអនុវត្តគ្មានអានុភាព។

ឃ.ឯកសារចម្លងយថាភូតនៃកំណត់ហេតុ ឬឯកសារផ្សេងទៀតដែលក្រឡាបញ្ជីបានធ្វើដែលបញ្ជាក់ថា លិខិតអនុវត្តដែលបានកំណត់ចាប់ពីចំណុច ខ រហូតដល់ចំណុច ង កថាខណ្ឌទី២ នៃមាត្រា ៣៥០ (លិខិតអនុវត្ត) នៃក្រមនេះ បាត់បង់អានុភាពដោយសារការដកពាក្យបណ្តឹង ឬមូលហេតុផ្សេងទៀត។

ង.ឯកសារចម្លងយថាភូតនៃកំណត់ហេតុអំពីការផ្សះផ្សារតាមនីតិវិធីនៃការសម្រេចសេចក្តី ដែលកំណត់ថា មិនអនុវត្តដោយបង្ខំ ឬ ដកពាក្យសុំឱ្យអនុវត្តដោយបង្ខំនោះវិញ។

ច.ឯកសារដែលបញ្ជាក់អំពីការដាក់ប្រាតិភាគ ដើម្បីឱ្យរួចផុតពីការអនុវត្តដោយបង្ខំ។

ឆ.ឯកសារចម្លងយថាភូតនៃសេចក្តីសម្រេចដែលកំណត់ការបង្គាប់ឱ្យផ្អាកការអនុវត្តដោយបង្ខំ និង លុបចោលការចាត់ចែងការអនុវត្ត។

ករណីនីមួយៗនៃការផ្អាក និងការលុបចោល

១.បណ្តឹងតវ៉ាចំពោះការទាមទារ (មាត្រា ៣៦៣ នៃក្រមនីតិវិធីរដ្ឋប្បវេណី)

កូនបំណុលនៃការអនុវត្តដែលមានការតវ៉ាចំពោះអត្ថិភាព ឬអត្ថន័យនៃសិទ្ធិទាមទារដែលត្រូវបានកំណត់នៅក្នុងលិខិតអនុវត្ត។ លើកលែងតែលិខិតអនុវត្តដែលបានកំណត់នៅក្នុងចំណុច (ខ) ឬចំណុច (ឃ) នៃកថាខណ្ឌទី ២ មាត្រា ៣៥០ និង មិនទាន់ចូលជាស្ថាពរ។

ក. មូលហេតុនៃបណ្តឹងតវ៉ាចំពោះការទាមទារ

យោងតាមមាត្រា ៣៦៣ កថាខណ្ឌទី ១ និងទី២ មូលហេតុនៃការតវ៉ាចំពោះការទាមទារមានបីប្រភេទគឺ

- មូលហេតុនៃការតវ៉ាចំពោះអត្ថិភាពនៃសិទ្ធិទាមទារ
- មូលហេតុនៃការតវ៉ាចំពោះអត្ថន័យនៃសិទ្ធិទាមទារ
- ការកំណត់អំពីមូលហេតុ ចំពោះហេតុដែលកើតក្រោយការបញ្ចប់ការទាញហេតុផលដោយផ្ទាល់មាត់ក្នុងករណី

ចេញសាលក្រមចុងក្រោយ។

❖ មូលហេតុនៃការតវ៉ាចំពោះអត្ថិភាពនៃសិទ្ធិទាមទារ

ការមិនកើតមាននូវសិទ្ធិទាមទារ:

ការមិនកើតមាននូវសិទ្ធិទាមទារ មានដូចជា ការមិនបានបង្កើតនូវកិច្ចសន្យា ឬ ការលុបចោលកិច្ចសន្យា ដោយការភាន់ច្រឡំ ដោយការឆបោក ឬដោយការគំរាមកំហែង។

ឧទាហរណ៍៖ នៅពេលដែល X ដាក់ពាក្យសុំអនុវត្តដោយបង្ខំ Y បានប្តឹងតវ៉ាចំពោះការទាមទារ ដែល អះអាងពីនីតិភាពនៃសិទ្ធិទាមទាររបស់ X ដោយលើកពីមូលហេតុនៃការមិនកើតមានឡើងនូវសិទ្ធិទាមទារ ការមិន បានបង្កើតនូវកិច្ចសន្យា ឬ ការលុបចោលកិច្ចសន្យា ដោយការភាន់ច្រឡំ ដោយការឆបោក ឬដោយការគំរាម កំហែង។

ប៉ុន្តែ Y មិនអាចលើកឡើងពីមូលហេតុខាងលើបានទេ ក្នុងករណីដែលលិខិតអនុវត្តជាសាលក្រមចុងក្រោយ ដែលមានអនុភាពអាជ្ញាអស់ជំនុំ (មាត្រា ៣៦៣ កថាខណ្ឌទី២)។

❖ ការរំលត់សិទ្ធិនៃសិទ្ធិទាមទារ ដោយលើកឡើងពីការបំពេញកាតព្វកិច្ច ការទូទាត់ ការលើកលែង ការបញ្ចប់កិច្ចសន្យា និងការផុតអាជ្ញាយុកាល

ដើមចោទក៏អាចលើកឡើងពីការរំលត់នៃសិទ្ធិទាមទារ ដោយលើកឡើងពីការបំពេញកាតព្វកិច្ច ការទូទាត់ ការ លើកលែង ការបញ្ចប់កិច្ចសន្យា និងការផុតអាជ្ញាយុកាល ជាដើម។ ចំពោះការលើកមូលហេតុនេះ គឺដើមចោទ អាចលើកបាន ក្នុងករណីដែលមូលហេតុទាំងនោះកើតឡើង ក្រោយការបញ្ចប់ការទាញហេតុផលដោយផ្ទាល់មាត់ តែប៉ុណ្ណោះ ក្នុងករណីលិខិតអនុវត្តគឺជាសាលក្រមចុងក្រោយ។ ដូច្នោះហេតុដែលកើតមុនការបញ្ចប់ការទាញហេតុ ផលដោយផ្ទាល់មាត់ គឺមិនអាចលើកឡើងបានទេ។

❖ មូលហេតុនៃការតវ៉ាចំពោះអត្ថន័យនៃសិទ្ធិទាមទារ

ដើមចោទអាចអះអាងពីអត្ថន័យនៃសិទ្ធិទាមទារ ដោយលើកឡើងពីការពន្យារពេលនៃថ្ងៃកំណត់បង់ប្រាក់ ឬ លក្ខខណ្ឌមិនទាន់បំពេញ ។

❖ ការកំណត់អំពីមូលហេតុ ចំពោះហេតុដែលកើតក្រោយការបញ្ចប់ការទាញហេតុផលដោយផ្ទាល់មាត់ក្នុង ករណីចេញសាលក្រមចុងក្រោយ

យោងតាមមាត្រា ៣៦៣ កថាខណ្ឌទី ២ បញ្ជាក់ថា មូលហេតុនៃការតវ៉ាចំពោះសាលក្រម ឬ សាលដីកា ស្ថាពរ ត្រូវបានកម្រិតត្រឹមតែហេតុដែលកើតឡើងនៅក្រោយការបញ្ចប់ការទាញហេតុផលដោយផ្ទាល់មាត់ តែ ប៉ុណ្ណោះ (មាត្រា ១៩៤ កថាខណ្ឌទី៣)។ ដូច្នោះ បើហេតុដែលកើតឡើងមុនការ បញ្ចប់ការទាញហេតុផលដោយផ្ទាល់ មាត់ គឺមិនអាចជាមូលហេតុនៃការតវ៉ាទេ ក្នុងករណីសាលក្រមចុងក្រោយ ។

ខ. សមត្ថកិច្ច (មាត្រា ៣៦៣ កថាខណ្ឌទី៣)

កូនបំណុលនៃការអនុវត្ត ត្រូវដាក់ពាក្យបណ្តឹងតវ៉ាចំពោះការទាមទារទៅតុលាការ តាមការកំណត់នីមួយៗ យោងទៅតាមផ្នែកនៃលិខិតអនុវត្តដែលបានកំណត់ក្នុងចំណុចនីមួយៗ ត្រង់ចំណុច ក ដល់ចំណុច គ នៃកថាខណ្ឌ ទី៣ មាត្រា ៣៦៣។

គ. ពន្ធដាក់ពាក្យបណ្តឹង (មាត្រា ៦១ កថាខណ្ឌទី១)

ចំពោះពន្ធដាក់ពាក្យបណ្តឹងតវ៉ានេះ ការគណនាពន្ធដាក់ពាក្យបណ្តឹងត្រូវបានកំណត់ ដោយយោងទៅតាម កម្មវត្ថុដែលបានទាមទារនៅក្នុងបណ្តឹងតវ៉ាចំពោះការទាមទារ ព្រោះផលប្រយោជន៍ដែលកូនបំណុលទទួលបាន មានត្រឹមតែចំនួន ដែលបានធ្វើការទាមទារប៉ុណ្ណោះ ទោះបីជាកូនបំណុលឈ្នះក្តី ក៏ដោយ។ ម្យ៉ាងទៀត គោលបំណង នៃការប្តឹងតវ៉ារបស់កូនបំណុលគឺ ដើម្បីតវ៉ាឱ្យលុបចោលនូវលិខិតអនុវត្តទៅតាមកម្រិតដែលខ្លួនបានបំពេញចំពោះ កាតព្វកិច្ចដែលមានក្នុងលិខិតអនុវត្ត។

ឧទាហរណ៍ទី១: សាលក្រមបង្គាប់ឱ្យចុងចម្លើយបង់ប្រាក់ ១០០០ ដុល្លារ ទៅឱ្យដើមចោទ បន្ទាប់មក សាលក្រមបានចូលជាស្ថាពរ។ ដើមចោទបានដាក់ពាក្យសុំអនុវត្តដោយបង្ខំលើអចលនវត្ថុរបស់ចុងចម្លើយ ដែល មានតម្លៃ ៥០០ ដុល្លារ ប៉ុន្តែ ក្នុងការដាក់ពាក្យសុំអនុវត្តដោយបង្ខំនេះ ចុងចម្លើយបានដាក់ពាក្យបណ្តឹងតវ៉ាចំពោះ ការទាមទារដោយផ្អែងថា គាត់បានអនុវត្តកាតព្វកិច្ចរួចរាល់ហើយ គឺបានបង់ប្រាក់ចំនួន ១០០០ ដុល្លារ ទៅឱ្យដើម ចោទរួចរាល់ហើយ ។

ដូច្នេះបើយើងពិនិត្យមើលកម្មវត្ថុនៃបណ្តឹងនេះគឺមានបីប្រភេទ៖

- កម្មវត្ថុដែលមាននៅក្នុងលិខិតអនុវត្តគឺ ១០០០ ដុល្លារ
- កម្មវត្ថុដែលទាមទារនៅក្នុងបណ្តឹងតវ៉ារបស់កូនបំណុលគឺ ១០០០ ដុល្លារ
- កម្មវត្ថុដែលជាតម្លៃនៃអចលនវត្ថុគឺ ៥០០ ដុល្លារ

នៅក្នុងកម្មវត្ថុនៃបណ្តឹងទាំងបីនេះ យើងត្រូវពិចារណាលើពន្ធដាក់ពាក្យបណ្តឹងដើម្បីធ្វើការគណនា ដោយ យោងទៅតាមតម្លៃកម្មវត្ថុ ដែលបានទាមទារដោយកូនបំណុល ពីព្រោះកូនបំណុលអាចទទួលបានផលប្រយោជន៍ ១០០០ ដុល្លារ តែប៉ុណ្ណោះ ករណីប្រសិនបើកូនបំណុលឈ្នះក្តីទាំងស្រុង ។

ឧទាហរណ៍ទី២: សាលក្រមបង្គាប់ឱ្យចុងចម្លើយបង់ប្រាក់ ១០០០ ដុល្លារទៅឱ្យដើមចោទ បន្ទាប់មក សាលក្រមបានចូលជាស្ថាពរ។ ដើមចោទបានដាក់ពាក្យសុំអនុវត្តដោយបង្ខំលើអចលនវត្ថុរបស់ចុងចម្លើយ ដែលមាន តម្លៃ ៥០០ ដុល្លារ។ ប៉ុន្តែក្នុងការដាក់ពាក្យសុំអនុវត្តដោយបង្ខំនេះ ចុងចម្លើយបានដាក់ពាក្យតវ៉ាថា គាត់បានបង់ ប្រាក់ចំនួន ៤០០ ដុល្លារ ទៅឱ្យដើមចោទរួចហើយ ដូច្នេះគឺនៅសល់តែ ១០០ ដុល្លារទេ ។

តើយើងត្រូវយកកម្មវត្ថុណាមួយ មកគណនារវាងកម្មវត្ថុ ដែលមាននៅក្នុងលិខិតអនុវត្ត ១០០០ ដុល្លារ និង កម្មវត្ថុដែលកូនបំណុលធ្វើការតវ៉ាចំនួន ៤០០ ដុល្លារ ?

តាមឧទាហរណ៍ខាងលើយើងឃើញថា តាមមតិភាគច្រើន គឺគប្បីយកកម្មវត្ថុនៃបណ្តឹងតវ៉ារបស់កូន បំណុលនៃការអនុវត្តចំនួន ៤០០ ដុល្លារ មកគណនា។ ម្យ៉ាងទៀត ទោះបីកូនបំណុលបានឈ្នះក្តីក៏ដោយផល ប្រយោជន៍ដែលគេទទួលបាន មានត្រឹមតែចំនួនដែលគេបានទាមទារប៉ុណ្ណោះ និង មិនមានអានុភាពលើសាលក្រម ទាំងមូលទេ។

យ. នីតិវិធីដើម្បីចេញសាលក្រម

នីតិវិធីបណ្តឹងធម្មតា តុលាការធ្វើនីតិវិធីត្រៀមសម្រាប់ការទាញហេតុផល និង ចេញសាលក្រមចុងក្រោយ។

ង. សាលក្រម

សាលក្រមមិនអាចអនុវត្តបានភ្លាមៗទេបើមិនទាន់ចូលជាស្ថាពរ។ ប៉ុន្តែបញ្ញត្តិនៃមាត្រា ៣៦៨ អនុញ្ញាតិឱ្យចៅក្រមបង្គាប់ឱ្យផ្អាក ឬលុបចោលលើការអនុវត្តដោយបង្ខំបាន។

សាលក្រមចុងក្រោយត្រូវឆ្លើយតប ទៅនឹងខ្លឹមសារនៃសាលក្រមដែលទាមទារដោយដើមចោទ ដែលខ្លឹមសារនោះដើមចោទត្រូវសរសេរថា: “ ការអនុវត្តដោយបង្ខំណាមួយរបស់ចុងចម្លើយចំពោះដើមចោទ ដោយផ្អែកលើសាលក្រមចុងក្រោយ (រឿងក្តីលេខ...ឆ្នាំ...របស់សាលាដំបូង...) មិនត្រូវបានអនុញ្ញាតិឡើយ” ។

រីឯសេចក្តីសម្រេចក្នុងសាលក្រមចុងក្រោយរបស់តុលាការ ផ្អែកតាមមាត្រា ៣៦៨ ចែកជាពីរដំណាក់កាល៖

-ដំណាក់កាលទីមួយ ដែលមានកំណត់នៅក្នុង (មាត្រា ៣៦៧ កថាខណ្ឌទី ១ និងទី២) ករណីដែលកូនបំណុលនៃការអនុវត្តបានដាក់ពាក្យបណ្តឹងតវ៉ាចំពោះការទាមទារ ប៉ុន្តែកូនបំណុលខកខានមិនបានដាក់ពាក្យសុំឱ្យតុលាការទទួលពាក្យបណ្តឹងតវ៉ានេះ ផ្អាកការអនុវត្តដោយបង្ខំចំពោះទ្រព្យសម្បត្តិរបស់ខ្លួន បន្ទាប់មក តុលាការក៏បានចេញសាលក្រមចុងក្រោយដោយសម្រេចឱ្យកូនបំណុលឈ្នះក្តី។ ដូច្នេះតុលាការត្រូវបង្គាប់ក្នុងសាលក្រម ទៅតាមខ្លឹមសារពិសេសនៅក្នុងមាត្រា ៣៦៨ ដែលមានខ្លឹមសារថា: “**បង្គាប់ឱ្យផ្អាក ឬលុបចោលនូវការអនុវត្តដោយបង្ខំ**” ទោះបីជាភាគីណាមួយប្តឹងឧទ្ធរណ៍ ទៅនឹងសាលក្រមនេះក៏ដោយ ក៏អានុភាពឱ្យផ្អាក ឬលុបចោលការអនុវត្តនៅតែមានអានុភាពគិតចាប់ពីថ្ងៃប្រកាសសាលក្រមដែរ។

-ដំណាក់កាលទីពីរ ដោយយោងតាម (មាត្រា ៣៦៨ កថាខណ្ឌទី១ និងទី២)

ករណីដែលកូនបំណុលបានដាក់ពាក្យបណ្តឹងតវ៉ាចំពោះការទាមទារ ហើយកូនបំណុលក៏បានដាក់ពាក្យសុំឱ្យផ្អាកការអនុវត្តដោយបង្ខំផងដែរ តុលាការដែលទទួលពាក្យបណ្តឹងតវ៉ាចំពោះការទាមទារ បានចេញដីកាសម្រេចបង្គាប់ឱ្យផ្អាកការអនុវត្តដោយបង្ខំរួចហើយដែរ។ ករណីនេះតុលាការអាចបង្គាប់ក្នុងសាលក្រមចុងក្រោយ “**ឱ្យលុបចោល ឬផ្លាស់ប្តូរ ឬទទួលនូវសេចក្តីសម្រេចដែលបានធ្វើរួចហើយ**” ។

២. បណ្តឹងតវ៉ារបស់តតិយជន (មាត្រា ៣៦៥)

តតិយជនដែលបានអះអាងថា ការអនុវត្តដោយបង្ខំចំពោះកម្មវត្ថុណាមួយបំពានលើសិទ្ធិរបស់ខ្លួន ឬសិទ្ធិផ្សេងទៀតដែលរាំងស្ទះការធ្វើអនុប្បទាន ឬការប្រគល់។

ក. មូលហេតុ

យោងទៅតាមមាត្រា ៣៦៥ កថាខណ្ឌទី១ បានរៀបរាប់អំពីមូលហេតុដែលនាំឱ្យមានបណ្តឹងតវ៉ាចំពោះ តតិយជនគ្រងចំណុចថា “តតិយជនដែលមានកម្មសិទ្ធិ ឬ សិទ្ធិផ្សេងទៀតដែលរាំងស្ទះការធ្វើអនុប្បទាន ឬ ប្រគល់ ចំពោះវត្ថុដែលជាកម្មវត្ថុនៃការអនុវត្តដោយបង្ខំ”។

តាមន័យនេះយើងអាចបែងចែកមូលហេតុនៃការតវ៉ាជាពីរករណី:

ទី១៖ ករណីដែលលិខិតអនុវត្តមានខ្លឹមសារឱ្យប្រគល់វត្ថុ

នៅក្នុងករណីដែលសាលក្រមចុងក្រោយ បានសម្រេចបង្គាប់ឱ្យកូនបំណុលប្រគល់វត្ថុជាក់លាក់ណាមួយ ទៅឱ្យម្ចាស់បំណុល សិទ្ធិដែលរាំងស្ទះដល់ការប្រគល់នេះអាចជា: សិទ្ធិកាន់កាប់ សិទ្ធិជួលអចិន្ត្រៃយ៍ សិទ្ធិជួល ផលបូកោគ សិទ្ធិប្រើប្រាស់ សិទ្ធិអាស្រ័យនៅ សេវភាព សិទ្ធិឃាត់ទុក និង សិទ្ធិលើការបញ្ជា ដោយសារតែ សិទ្ធិទាំងនេះរួមមាន សិទ្ធិកាន់កាប់វត្ថុ ហើយការអនុវត្តដោយបង្ខំនៃការប្រគល់វត្ថុនោះ នឹងប៉ះពាល់ដល់សិទ្ធិ របស់ តតិយជន។ ម្យ៉ាងវិញទៀត ឯកសិទ្ធិ និង ហ៊ីប៉ូតែកវិញ ពុំមែនជាសិទ្ធិដែលនាំឱ្យមាន ការរាំងស្ទះ ដល់ការប្រគល់ នោះទេ ពីព្រោះតែសិទ្ធិទាំងនេះ មិនរាប់បញ្ចូល សិទ្ធិកាន់កាប់វត្ថុ និង មិនត្រូវទទួលផលប៉ះពាល់ ដោយការអនុវត្ត ដោយបង្ខំចំពោះការប្រគល់វត្ថុនោះឡើយ។

ឧទាហរណ៍៖ តាមសាលក្រមចុងក្រោយសម្រេចឈ្មោះ ក ត្រូវប្រគល់អចលនវត្ថុជាក់លាក់មួយទៅឱ្យ ខ ចំណែកឯតតិយជនឈ្មោះ គ ជាម្ចាស់បំណុលហ៊ីប៉ូតែក ហើយបានចុះបញ្ជីអំពីហ៊ីប៉ូតែករបស់ខ្លួនត្រឹមត្រូវតាម ច្បាប់។ ដូច្នោះឈ្មោះ គ មិនមានមូលហេតុនៃបណ្តឹងតវ៉ាចំពោះសាលក្រមចុងក្រោយខាងលើទេ ព្រោះថាសិទ្ធិរបស់ គ ជាម្ចាស់បំណុលហ៊ីប៉ូតែក ពុំត្រូវបានបំពានដោយសារតែការប្រគល់អចលនវត្ថុនេះទៅឱ្យ ខ ទេ ហើយសិទ្ធិរបស់ គ នៅតែមានលើអចលនវត្ថុនោះជានិច្ច ដោយយោងទៅតាមអានុភាពនៃសិទ្ធិប្រាតិភោគប្រត្យក្ស ដែលមានចែងក្នុង មាត្រា ៧៧២ នៃក្រមរដ្ឋប្បវេណី។

ទី២៖ ករណីដែលលិខិតអនុវត្តមានខ្លឹមសារឱ្យសងប្រាក់ទាក់ទងនឹងសិទ្ធិលើបំណុល

ក្នុងករណីដែលការអនុវត្តដោយបង្ខំមានកម្មវត្ថុ ជាការលក់ដោយបង្ខំនូវអចលនវត្ថុជាក់លាក់ណាមួយវិញ នោះ តតិយជនដែលមានកម្មសិទ្ធិជារត្តអាចយកមូលហេតុនេះមកសំអាង ដើម្បីតវ៉ាកុំឱ្យមានការអនុវត្តដោយបង្ខំ ព្រោះថាការអនុវត្តដោយបង្ខំ និងធ្វើឱ្យខ្លួនបាត់បង់នូវកម្មសិទ្ធិនៃវត្ថុ ផ្ទុយទៅវិញប្រសិនបើ តតិយជនមានសិទ្ធិត្រឹម តែសិទ្ធិកាន់កាប់ សិទ្ធិលើការបញ្ជា ផលបូកោគ ជាអាទិ៍ ការលក់ដោយបង្ខំចំពោះអចលនវត្ថុ មិនបណ្តាលឱ្យមាន ការប៉ះពាល់ដល់សិទ្ធិរបស់តតិយជនឡើយ ដោយសារតែតតិយជន អាចបន្តកាន់កាប់អចលនវត្ថុរហូតដល់សិទ្ធិ របស់តតិយជននោះអាចអះអាងចំពោះម្ចាស់បំណុលបាន។

ឧទាហរណ៍៖ សាលក្រមចុងក្រោយឈ្មោះ ក ត្រូវបង់ប្រាក់ ១០ លានរៀល ឱ្យឈ្មោះ ខ។ ឈ្មោះ ខ បាន ដាក់ពាក្យសុំអនុវត្តដោយបង្ខំ ដោយយកអចលនវត្ថុរបស់ ក មកធ្វើជាកម្មវត្ថុនៃការលក់ដោយបង្ខំ រីឯ តតិយជន គ ជាម្ចាស់កម្មសិទ្ធិលើអចលនវត្ថុនៃការអនុវត្តដោយបង្ខំ។ ដូច្នោះតតិយជន គ អាចយកមូលហេតុនេះមកតវ៉ានៅក្នុង បណ្តឹងតវ៉ារបស់តតិយជនបាន ព្រោះថា ការលក់ដោយបង្ខំនូវអចលនវត្ថុនេះ នឹងធ្វើឱ្យប៉ះពាល់ដល់កម្មសិទ្ធិរបស់

ខ្លួន។ ផ្ទុយទៅវិញប្រសិនបើ គ ជាម្ចាស់បំណុល ដែលមានសិទ្ធិលើការបញ្ចាំលើអចលនវត្ថុនោះវិញ គ ពុំអាចយក មូលហេតុតវ៉ានៅក្នុងបណ្តឹងតវ៉ារបស់តតិយជននេះបានទេ ព្រោះថាការលក់ដោយបង្ខំនូវអចលនវត្ថុរបស់ ក គ្រាន់ តែនាំឱ្យមានការផ្ទេរកម្មសិទ្ធិពីឈ្មោះ ក ទៅអ្នកទិញប៉ុណ្ណោះ ពុំមានការផ្ទេរការកាន់កាប់លើអចលនវត្ថុទេ។ ម្យ៉ាង វិញទៀតអ្នកទិញនៅក្នុងការលក់ដោយបង្ខំពុំអាចទាមទារការផ្ទេរកម្មសិទ្ធិអចលនវត្ថុដែលខ្លួនបានទិញ នៅក្នុងការ លក់ដោយបង្ខំដោយស្វ័យប្រវត្តិបានទេ ប៉ុន្តែគ្រាន់តែអាចទាមទារឱ្យមានការផ្ទេរកម្មសិទ្ធិតែប៉ុណ្ណោះ។ ហេតុនេះ ទោះ បីជាអចលនវត្ថុត្រូវបានលក់ដោយបង្ខំទៅឱ្យអ្នកទិញក៏ដោយ ក៏ គ ដែលជាម្ចាស់សិទ្ធិនៃការបញ្ចាំនូវតែអាច រក្សាសិទ្ធិរបស់ខ្លួនជាម្ចាស់បំណុលរបស់ ក នូវលើអចលនវត្ថុនោះដែរ។

ខ. សមត្ថកិច្ច (មាត្រា ៣៦៥ កថាខណ្ឌទី២)

យោងទៅតាមមាត្រា ៣៦៥ កថាខណ្ឌទី២ បានកំណត់ស្ថាប័នដែលមានសមត្ថកិច្ចដោះស្រាយបណ្តឹងតវ៉ា របស់តតិយជន អាស្រ័យទៅតាមសមត្ថកិច្ចរបស់ស្ថានប័នអនុវត្តដោយបង្ខំ។

-ក្នុងករណីដែលតុលាការអនុវត្តមានសមត្ថកិច្ចក្នុងការអនុវត្តដោយបង្ខំ តតិយជនដែលដាក់ពាក្យបណ្តឹង តវ៉ា ទៅនឹងការអនុវត្តដោយបង្ខំនេះ ត្រូវដាក់ពាក្យបណ្តឹងតវ៉ារបស់ខ្លួនទៅតុលាការអនុវត្ត។

-ក្នុងករណីដែលការអនុវត្តដោយបង្ខំធ្វើឡើងដោយអាជ្ញាសាលា បណ្តឹងនេះត្រូវស្ថិតក្រោមសមត្ថកិច្ចរបស់ សាលាដំបូងដែលអាជ្ញាសាលាស្ថិតនៅ។

គ. ការដាក់ពាក្យបណ្តឹង

ការដាក់ពាក្យបណ្តឹងតវ៉ារបស់តតិយជន ត្រូវធ្វើឡើងដោយអនុលោមទៅតាមវិធីទូទៅសម្រាប់ការដាក់ ពាក្យបណ្តឹងធម្មតា (មាត្រា ៧៥ ក្រមនីតិវិធីរដ្ឋប្បវេណី)។

ឃ. ពន្ធដាក់ពាក្យបណ្តឹង

ដូចជាបណ្តឹងធម្មតាដែរ បទបញ្ញតិ្តនៃគន្ថីទី១ ទាក់ទងនឹងប្រាក់ប្រដាប់ក្តី ត្រូវយកមកអនុវត្តទៅលើពាក្យ បណ្តឹងតវ៉ារបស់តតិយជន។

មាត្រា ៦១ កថាខណ្ឌទី១ នៃក្រមនីតិវិធីរដ្ឋប្បវេណី តម្រូវឱ្យធ្វើការគណនាពន្ធសម្រាប់ការដាក់ពាក្យ បណ្តឹងទៅតាមតម្លៃកម្មវត្ថុនៃបណ្តឹង។

ការកំណត់តម្លៃកម្មវត្ថុនៃបណ្តឹងនៅក្នុងបណ្តឹងតវ៉ារបស់តតិយជន អាចជួបនឹងបញ្ហាខ្លះដែលត្រូវស្រាយ បំភ្លឺឱ្យបានច្បាស់លាស់។ ជាទូទៅតម្លៃកម្មវត្ថុបណ្តឹង គឺជាតម្លៃនៃទ្រព្យសម្បត្តិដែលជាកម្មវត្ថុនៃបណ្តឹងតវ៉ារបស់ តតិយជន។ ប៉ុន្តែប្រសិនបើ តម្លៃនៃទ្រព្យសម្បត្តិដែលជាកម្មវត្ថុនៃបណ្តឹងតវ៉ារបស់តតិយជន មានតម្លៃច្រើនជាង សិទ្ធិលើបំណុល តម្លៃកម្មវត្ថុនៃបណ្តឹង គឺជាតម្លៃនៃសិទ្ធិលើបំណុល ។

ឧទាហរណ៍: ប្រសិនបើម្ចាស់បំណុលនៃការអនុវត្តមានសិទ្ធិទាមទារប្រាក់ចំនួន ៣០ លានរៀល ពីកូន បំណុលនៃការអនុវត្តតាមអំណាចសាលក្រម ហើយម្ចាស់បំណុលនៃការអនុវត្តបានដាក់ពាក្យសុំឱ្យអនុវត្តដោយបង្ខំ ទៅលើដីមួយកន្លែងរបស់កូនបំណុលដែលមានតម្លៃ ២០ លានរៀល ប៉ុន្តែតតិយជនបានអះអាងថាដីនោះជាកម្ម

សិទ្ធិរបស់ខ្លួន ហើយដាក់ពាក្យបណ្តឹងតវ៉ា។ ក្នុងករណីនេះតម្លៃ ២០ លានរៀល គឺជាផលប្រយោជន៍អតិបរមា ដែលតតិយជនអាចទទួលបានពីការដាក់ពាក្យបណ្តឹងរបស់ខ្លួន។

ហេតុនេះតម្លៃកម្មវត្ថុនៃបណ្តឹងតវ៉ារបស់តតិយជនគឺ ២០ លានរៀល ពីព្រោះគោលបំណងនៃបណ្តឹងតវ៉ា របស់តតិយជន គឺគ្រាន់តែបញ្ឈប់នូវការអនុវត្តដោយបង្ខំចំពោះទ្រព្យសម្បត្តិជាក់លាក់ណាមួយតែប៉ុណ្ណោះ។ ផ្ទុយ ទៅវិញ ប្រសិនបើ ដីដែលជាកម្មវត្ថុនៃការអនុវត្តដោយបង្ខំ មានតម្លៃ ៥០ លានរៀល វិញនោះ ផលប្រយោជន៍នៃ ការដាក់ពាក្យបណ្តឹងតវ៉ារបស់តតិយជនមានតម្លៃត្រឹមតែ ៣០ លានរៀល ប៉ុណ្ណោះ ដែលជាតម្លៃនៃសិទ្ធិលើបំណុល ទាមទារដោយម្ចាស់បំណុលនៃការអនុវត្ត ពីព្រោះអ្វីដែលត្រូវបានបំពាននោះ គឺគ្រាន់តែតម្លៃមួយផ្នែកនៃ ៣០ លាន រៀល នៃតម្លៃកម្មវត្ថុតែប៉ុណ្ណោះ។

ង. ខ្លឹមសារនៃសាលក្រមដែលទាមទារដោយដើមចោទ

នៅក្នុងពាក្យបណ្តឹងតវ៉ារបស់តតិយជន ដើមចោទត្រូវគោរពតាមមាត្រា ៧៥ នៃក្រមនីតិវិធីរដ្ឋប្បវេណី។

ក្នុងន័យនេះ ខ្លឹមសារនៃសាលក្រមដែលទាមទារដោយដើមចោទទាមទារឱ្យតុលាការចេញ គឺ “ការអនុវត្ត ដោយបង្ខំដោយចុងចម្លើយចំពោះអចលនវត្ថុ ដែលពិពណ៌នាក្នុងបញ្ជីអចលនវត្ថុ ដែលផ្អែកលើសាលក្រមចុង ក្រោយមិនត្រូវបានអនុញ្ញាត”។

ច. នីតិវិធី

នៅក្នុងការដោះស្រាយលើពាក្យបណ្តឹងតវ៉ារបស់តតិយជន នីតិវិធីនៃបណ្តឹងធម្មតាត្រូវយកមកអនុវត្ត។

ឆ. ការផ្អាកការអនុវត្ត

ការដាក់ពាក្យបណ្តឹងតវ៉ារបស់តតិយជន ពុំមានអានុភាពផ្អាកការអនុវត្តដោយបង្ខំទេ។ ដើមចោទដែលមាន បំណងសុំផ្អាកការអនុវត្តដោយបង្ខំ ត្រូវដាក់ពាក្យសុំផ្អាកការអនុវត្តដោយបង្ខំតាមមាត្រា ៣៦៧ កថាខណ្ឌទី១ នៃ ក្រមនីតិវិធីរដ្ឋប្បវេណី។

ដើមចោទត្រូវដាក់ពាក្យសុំផ្អាកនេះ ទៅតុលាការដែលបានទទួលពាក្យបណ្តឹងតវ៉ានេះ។ តុលាការអាច បង្គាប់ឱ្យផ្អាកការអនុវត្តដោយបង្ខំមួយរយៈ ដោយឱ្យដាក់ប្រាតិភោគ ឬមិនឱ្យដាក់ប្រាតិភោគ រហូតដល់ការធ្វើ សម្រេចសេចក្តីលើពាក្យបណ្តឹងតវ៉ារបស់តតិយជន ប្រសិនបើមានសេចក្តីបញ្ជាក់ដំបូងអំពីមូលហេតុតវ៉ាដែលត្រូវ បានអះអាង។

សេចក្តីបញ្ជាក់ដំបូងអំពីមូលហេតុតវ៉ានោះ តុលាការត្រូវពិចារណាអំពីភស្តុតាងដែលអាចពិនិត្យភ្លាមៗ បាន (យោងតាមមាត្រា ១៣១ នៃក្រមនីតិវិធីរដ្ឋប្បវេណី)។

ជ. សាលក្រម

បន្ទាប់ពីតុលាការបានធ្វើនីតិវិធីចាប់ពីនីតិវិធីត្រៀមសម្រាប់ការទាញហេតុផល រហូតបញ្ចប់នីតិវិធីទាញ ហេតុផលដោយផ្ទាល់មាត់រួចមក តុលាការត្រូវសម្រេចសេចក្តីដោយចេញសាលក្រម។

សេចក្តីសម្រេចបញ្ចប់នៃសាលក្រម លើបណ្តឹងតវ៉ារបស់តតិយជន អាចមានន័យដូចខាងក្រោម៖

ការអនុវត្តដោយបង្ខំដោយចុងចម្លើយ ចំពោះអចលនវត្ថុដែលមានបញ្ជាក់ក្នុងបញ្ជីអចលនវត្ថុ ដោយផ្អែកលើសាលក្រមចុងក្រោយ (រឿងក្តីលេខ....ឆ្នាំ....របស់សាលាដំបូង....មិនត្រូវបានអនុញ្ញាត) ឬក៏ “ការទាមទាររបស់ដើមចោទត្រូវបានចោល” ។

តាមមាត្រា ៣៦៨ នៃក្រមនីតិវិធីរដ្ឋប្បវេណី តុលាការអាចបង្គាប់ឱ្យធ្វើការចាត់ចែង ដែលបានកំណត់ក្នុងកថាខណ្ឌទី ១ និងកថាខណ្ឌទី ២ នៃមាត្រា ៣៦៧ ឬអាចលុបចោល ឬផ្លាស់ប្តូរ ឬទទួលស្គាល់ដីកាសម្រេចអំពីពាក្យសុំផ្អាកការអនុវត្តដោយបង្ខំបាន សេចក្តីសម្រេចដែលបានរៀបរាប់ខាងលើនៅក្នុងសាលក្រមនៃបណ្តឹងតវ៉ារបស់តតិយជន មានអានុភាពចាប់ពីពេលដែលសាលក្រមនេះ ត្រូវបានប្រកាសដោយមិនចាំបាច់រងចាំឱ្យផុតរយៈពេលប្តឹងឧបាស្រ័យទេ ។

ក្រៅពីទទួលបានសាលក្រមនេះរួចហើយ ដើមចោទត្រូវដាក់ឯកសារចម្លងយថាភូតនៃសេចក្តីសម្រេចដែលមាននៅក្នុងសាលក្រមនេះទៅតុលាការអនុវត្ត ឬអាជ្ញាសាលាដើម្បីឱ្យផ្អាកការអនុវត្តដោយបង្ខំ តាមអត្ថន័យនៃមាត្រា ៣៧០ កថាខណ្ឌទី១ ចំណុច ខ ហើយដើមចោទក៏ពុំចាំបាច់សុំរូបមន្តអនុវត្តសាលក្រមនេះដែរ ព្រោះថាសាលក្រមនេះពុំមានអានុភាពអនុវត្តដោយបង្ខំទេ មានតែអានុភាពបញ្ឈប់ការអនុវត្តដោយបង្ខំប៉ុណ្ណោះ ។

៤. បណ្តឹងតវ៉ាចំពោះការផ្តល់រូបមន្តអនុវត្ត (មាត្រា ៣៦៤)

កូនបំណុលនៃការអនុវត្ត អាចធ្វើបណ្តឹងតវ៉ាចំពោះការផ្តល់រូបមន្តអនុវត្ត ដោយទាមទារកុំឱ្យធ្វើការអនុវត្តដោយបង្ខំ ដោយផ្អែកលើឯកសារចម្លងយថាភូតនៃលិខិតអនុវត្តដែលភ្ជាប់ជាមួយនឹងរូបមន្តអនុវត្តពិសេស ដែលមានបញ្ញត្តិក្នុងមាត្រា ៣៥៦ (រូបមន្តពិសេស) ដោយអះអាងអំពីនីតិភាពនៃហេតុដែលជាលក្ខខណ្ឌនៃការផ្តល់រូបមន្តពិសេសចំពោះលក្ខខណ្ឌបង្កង់ ចំពោះការមកដល់ពេលកំណត់មិនពិតប្រាកដ ឬចំពោះលទ្ធភាពដែលអាចធ្វើការអនុវត្តដោយបង្ខំ ដោយបុគ្គលក្រៅពីភាគីដែលបានកំណត់ក្នុងលិខិតអនុវត្ត (មាត្រា ៣៦៤) ហើយយកម្ចាស់បំណុលនៃការអនុវត្តមកធ្វើជាចុងចម្លើយ ។

ដូច្នោះមានន័យថា កូនបំណុលនៃការអនុវត្តដែលមានបំណងធ្វើការតវ៉ាចំពោះការផ្តល់រូបមន្តអនុវត្តពិសេស គឺមានជម្រើសនៃការដាក់ពាក្យសុំតវ៉ាចំពោះការផ្តល់រូបមន្តអនុវត្ត ដូចការតវ៉ាចំពោះការផ្តល់រូបមន្តអនុវត្តតាមមាត្រា ៣៦២ នៃក្រមនីតិវិធីរដ្ឋប្បវេណី ឬ អាចដាក់ពាក្យបណ្តឹងតវ៉ាតាមបញ្ញត្តិមាត្រា ៣៦៤ នៃក្រមនីតិវិធីរដ្ឋប្បវេណីដែលតម្រូវឱ្យដាក់ពាក្យបណ្តឹងចំពោះការតវ៉ានេះ ។

រីឯករណីការដាក់ពាក្យសុំតវ៉ាចំពោះការផ្តល់រូបមន្តអនុវត្តដែលមានចែងក្នុងមាត្រា ៣៦២ គឺកូនបំណុលអាចប្រើមធ្យបាយនៃការតវ៉ាអំពីការផ្តល់រូបមន្តអនុវត្តតាមរយៈ ពាក្យសុំ ឬពាក្យបណ្តឹង បានតាមការជ្រើសរើសរបស់ខ្លួន ។

ក. មូលហេតុ

បណ្តឹងតវ៉ាចំពោះការផ្តល់រូបមន្តអនុវត្ត គឺជាបណ្តឹងធ្វើឡើងដោយកូនបំណុលនៃការអនុវត្តទាមទារកុំឱ្យធ្វើការអនុវត្តដោយបង្ខំ ដោយផ្អែកលើឯកសារចម្លងយថាភូតនៃលិខិតអនុវត្ត ដែលភ្ជាប់ជាមួយនឹងរូបមន្តអនុវត្ត

ពិសេសដែលមានចែងក្នុងមាត្រា ៣៥៦ ដោយអះអាងអំពីនីតិភាពនៃហេតុដែលជាលក្ខខណ្ឌនៃការផ្តល់រូបមន្តអនុវត្តដោយពិសេសចំពោះលក្ខខណ្ឌបង្អង់ ចំពោះការមកដល់ពេលកំណត់មិនពិតប្រាកដ ឬ ចំពោះលទ្ធភាពដែលអាចធ្វើការអនុវត្តដោយលើបុគ្គលក្រៅពីភាគីក្នុងលិខិតអនុវត្ត ហើយយកម្ចាស់បំណុលនៃការអនុវត្តមកធ្វើជាចុងចម្លើយ។

ឧទាហរណ៍: សាលក្រមស្ថាពរបានបង្គាប់ឱ្យ ក ប្រគល់ដីទៅឱ្យ ខ នូវពេលដែល ខ បានបង់ប្រាក់ចំនួន ៥០០ ដុល្លារ ឱ្យ ក ។ សាលក្រមនេះត្រូវបានក្រឡាបញ្ជីផ្តល់រូបមន្តអនុវត្តឱ្យ ដោយផ្អែកលើមាត្រា៣៥៦ កថាខណ្ឌទី១ នៃក្រមនីតិវិធីរដ្ឋប្បវេណី ។

ក្នុងករណីឧទាហរណ៍ខាងលើនេះ បើ ក មិនទាន់បានទទួលប្រាក់ ៥០០ ដុល្លារពី ខ ទេ នោះ ក អាចដាក់ពាក្យបណ្តឹងតវ៉ាចំពោះការផ្តល់រូបមន្តអនុវត្តនេះបាន។

ខ. ភាគី

ដើមចោទក្នុងរឿងនេះ គឺកូនបំណុលនៃការអនុវត្ត រីឯចុងចម្លើយគឺជាម្ចាស់បំណុលនៃការអនុវត្ត។

គ. សមត្ថកិច្ច

បណ្តឹងតវ៉ាចំពោះការផ្តល់រូបមន្តអនុវត្ត ត្រូវស្ថិតក្រោមសមត្ថកិច្ចរបស់តុលាការ តាមការកំណត់នីមួយៗ ដោយយោងទៅតាមផ្នែកនៃលិខិតអនុវត្តដែលបានកំណត់ក្នុងចំណុចនីមួយៗដូចខាងក្រោម (មាត្រា ៣៦៤ កថាខណ្ឌ ទី២ និងមាត្រា ៣៦៣ កថាខណ្ឌទី៣) ។

-លិខិតអនុវត្តដែលបានកំណត់ចាប់ពីចំណុច ក រហូតដល់ចំណុច ឃ ឬ ចាប់ពីចំណុច ឆ រហូតដល់ ចំណុច ឈ កថាខណ្ឌទី២ នៃមាត្រា ៣៥០ នៃក្រមនីតិវិធីរដ្ឋប្បវេណី សាលាដំបូងនៃការអនុវត្តសាលក្រម។

-លិខិតដែលបានកំណត់នៅក្នុងចំណុច ង កថាខណ្ឌទី២ មាត្រា ៣៥០ នៃក្រមនីតិវិធីរដ្ឋប្បវេណី គឺ តុលាការដែលក្រឡាបញ្ជីចាត់ចែងដូចចំណុចនោះស្ថិតនៅ។

-លិខិតអនុវត្តដែលបានកំណត់នៅចំណុច ច កថាខណ្ឌទី២ មាត្រា ៣៥០ នៃក្រមនីតិវិធីរដ្ឋប្បវេណី គឺ តុលាការដែលមានសមត្ថកិច្ចនៅកន្លែងរបស់ចុងចម្លើយ (មាត្រា ៨) ឬ តុលាការដែលទឹកកន្លែងកម្មវត្ថុនៃការ ទាមទារ ឬ ទ្រព្យសម្បត្តិរបស់កូនបំណុលនៃការអនុវត្តដែលអាចរឹបអូសបានស្ថិតនៅ។

ឃ. នីតិវិធីនៃបណ្តឹងតវ៉ាចំពោះការផ្តល់រូបមន្តអនុវត្ត

ចំពោះនីតិវិធីនៃបណ្តឹងតវ៉ានេះ គឺជានីតិវិធីនៃបណ្តឹងធម្មតាដែរ ដោយពាក្យបណ្តឹងត្រូវគោរពតាមមាត្រា ៧៥ និងធ្វើនីតិវិធីត្រៀម នីតិវិធីទាញហេតុផល និងការចេញសាលក្រមចុងក្រោយ។

ង. ការផ្អាកការអនុវត្ត

ទោះបីជាកូនបំណុលបានដាក់ពាក្យបណ្តឹងតវ៉ាចំពោះការផ្តល់រូបមន្តអនុវត្តក៏ដោយ ក៏ការអនុវត្តដោយបង្ខំ មិនផ្អាកដោយស្វ័យប្រវត្តិដែរ ពោលគឺកូនបំណុលដែលជាដើមចោទត្រូវដាក់ពាក្យសុំឱ្យផ្អាកការអនុវត្តដោយបង្ខំ

មួយទៀតដែរទើបមានអានុភាពផ្អាកបាន (មាត្រា ៣៦៧ កថាខណ្ឌទី១) ។ ហើយក្រោយពីទទួលដីកាសម្រេចឱ្យផ្អាក កូនបំណុលដែលជាដើមចោទ អាចយកដីកានោះទៅតុលាការអនុវត្តបាន (មាត្រា ៣៧០ កថាខណ្ឌ២)។

ច. សាលក្រម

ក្រោយពីបញ្ចប់នីតិវិធីទាញហេតុផលដោយផ្ទាល់មាត់រួចហើយ តុលាការត្រូវចេញសាលក្រមដោយទទួល ស្គាល់នូវការទាមទារ ឬច្រានចោទការទាមទាររបស់កូនបំណុលដែលជាដើមចោទ។

ចំពោះខ្លឹមសារនៃសាលក្រមដែលដើមចោទទាមទារឱ្យតុលាការចេញគឺត្រូវគោរពតាមមាត្រា ៧៥ កថាខណ្ឌ ទី ២ ចំណុច ខ ដែលមានខ្លឹមសារថា: “ការអនុវត្តដោយបង្ខំណាមួយដោយចុងចម្លើយដោយផ្អែកលើសាលក្រម ចុងក្រោយ (រឿងក្តីរដ្ឋប្បវេណីលេខ...ចុះថ្ងៃទី...ខែ...ឆ្នាំ...របស់សាលាដំបូង...) ដែលភ្ជាប់ជាមួយនឹងរូបមន្តអនុវត្ត (រឿងក្តីលេខ...ឆ្នាំ...) មិនត្រូវបានអនុញ្ញាត”។

ក្រោយពេលបញ្ចប់នីតិវិធីទាញហេតុផលដោយផ្ទាល់មាត់រួចហើយ តុលាការត្រូវចេញសាលក្រមដោយទទួល ស្គាល់នូវការទាមទារ ឬ ច្រានចោលការទាមទាររបស់កូនបំណុល។

រីឯខ្លឹមសារនៃសាលក្រម គឺត្រូវសរសេរដូចគ្នាទៅនឹងការទាមទាររបស់កូនបំណុលដែល ដោយគ្រាន់តែ ទទួលស្គាល់ ឬ មិនទទួលស្គាល់តែប៉ុណ្ណោះ។

ចំពោះខ្លឹមសារនៃសាលក្រមដែលតុលាការចេញក្នុងសាលក្រមចុងក្រោយ គឺមានខ្លឹមសារថា: “ការអនុវត្ត ដោយបង្ខំណាមួយរបស់ចុងចម្លើយរបស់ដើមចោទ ដោយផ្អែកលើសាលក្រមចុងក្រោយ (រឿងក្តីរដ្ឋប្បវេណី លេខ... ចុះថ្ងៃទី...ខែ...ឆ្នាំ... របស់សាលាដំបូង...) ដែលភ្ជាប់ជាមួយនឹងរូបមន្តអនុវត្ត (រឿងក្តីលេខ...ឆ្នាំ... របស់សាលាដំបូង...) មិនត្រូវបានអនុញ្ញាតិ” (ករណីចៅក្រមទទួលស្គាល់បណ្តឹងតវ៉ាចំពោះការផ្តល់រូបមន្តអនុវត្ត)។

នៅក្នុងសាលក្រម ឬ សាលដីកាចុងក្រោយអំពីបណ្តឹងតវ៉ាចំពោះការផ្តល់រូបមន្តអនុវត្តតុលាការអាចបង្គាប់ ឱ្យលុបចោល ឬ ផ្លាស់ប្តូរ ឬ ទទួលស្គាល់នូវសេចក្តីសម្រេចដែលបានធ្វើរួចហើយ តាមបញ្ញត្តិ ៣៦៧ កថាខណ្ឌទី ១ និងទី ២ នោះបាន និង (វាក្យខណ្ឌទី១ នៃមាត្រា ៣៦៨)។ ការសម្រេចសេចក្តីនេះ ត្រូវមានអានុភាពចាប់ពីពេល សាលក្រម ឬ សាលដីកាចុងក្រោយអំពីបណ្តឹងតវ៉ាចំពោះការផ្តល់រូបមន្តអនុវត្តត្រូវបានប្រកាស មាត្រា ៣៦៨ វាក្យខណ្ឌទី ២។

៥. បណ្តឹងជំនាស់ (មាត្រា ២៥៩)

គឺជាបណ្តឹងជំនាស់មួយប្រភេទទៅតុលាការជាន់ខ្ពស់។ បណ្តឹងនេះអាចធ្វើទៅបាន លុះត្រាតែក្នុងករណីដែល ការចាត់ចែងការអនុវត្តត្រូវបានធ្វើឡើងដោយតុលាការអនុវត្ត (មិនមែនអាជ្ញាសាលានោះទេ) និងមានបញ្ញត្តិក្នុង ច្បាប់ផងដែរ (មាត្រា ២៥៩ កថាខណ្ឌទី២ ក្រមនីតិវិធីរដ្ឋប្បវេណី)។

ក. អ្នកដែលមានសិទ្ធិក្នុងការដាក់ពាក្យបណ្តឹងជំទាស់

សំដៅទៅលើគ្រប់បុគ្គលដែលទទួលបានការខូចប្រយោជន៍ ឬបាត់បង់សិទ្ធិដោយសារការចាត់ចែងការអនុវត្តខុសច្បាប់ ដោយបុគ្គលទាំងនោះអាចជា៖

- ម្ចាស់បំណុលដែលបានដាក់ពាក្យសុំឱ្យអនុវត្តដោយបង្ខំ ដែលមានចែងក្នុងមាត្រា ៤៥០ កថាខណ្ឌទី ៥ នៃក្រមនីតិវិធីរដ្ឋប្បវេណី ជាដើម ។

- គតិយជន ដែលមានចែងក្នុងមាត្រា ៤០៣ កថាខណ្ឌទី៤ និងមាត្រា ៤៥០ កថាខណ្ឌទី៤ នៃក្រមនីតិវិធីរដ្ឋប្បវេណី។

ខ. អំឡុងពេល (មាត្រា ៣០៣)

បុគ្គលដែលមានបំណងធ្វើបណ្តឹងជំទាស់ ត្រូវធ្វើឡើងក្នុងអំឡុងពេល ១ សប្តាហ៍ គិតចាប់ពីថ្ងៃដែលបានទទួលដំណឹងអំពីដីកាសម្រេចណា ដែលអាចប្តឹងជំទាស់បាន ។

គ. សមត្ថកិច្ច (មាត្រា ៣០១)

ជនដែលមានបំណងធ្វើបណ្តឹងជំទាស់ ត្រូវដាក់ពាក្យបណ្តឹងជំទាស់ទៅតុលាការដើម បន្ទាប់មកតុលាការដើម ត្រូវធ្វើឱ្យបានឆាប់រហ័ស នូវពាក្យបណ្តឹងជំទាស់ និងសំណុំរឿងទៅតុលាការនៃបណ្តឹងជំទាស់ ។

ឃ. ពន្ធដាក់ពាក្យបណ្តឹង

យោងតាមឧបសម្ព័ន្ធ ១ នៃប្រកាសលេខ ២៨ កយប្រក/០៧ ចុះថ្ងៃទី ១៧ ខែ កក្កដា ឆ្នាំ ២០០៧ របស់ក្រសួងយុត្តិធម៌ បណ្តឹងជំទាស់នេះត្រូវបង់ពន្ធចំនួន ៥,០០០រៀល (ប្រាំពាន់រៀល) ។

ង.នីតិវិធី

អាចសម្រេចលើពាក្យបណ្តឹងជំទាស់នេះបាន ដោយមិនចាំបាច់ឆ្លងកាត់ការទាញហេតុដោយផ្ទាល់មាត់ទេ មាត្រា ៣០៦ កថាខណ្ឌទី១ ។ ប៉ុន្តែបញ្ញត្តិនេះក៏មិនបានហាមឃាត់តុលាការមិនឱ្យធ្វើការទាញហេតុដោយផ្ទាល់មាត់ដែរ អាស្រ័យលើធនានុសិទ្ធិរបស់តុលាការ ។

ច. ការផ្អាកការអនុវត្ត

យោងតាមមាត្រា ៣០៥ កថាខណ្ឌទី១ នៃមាត្រានីតិវិធីរដ្ឋប្បវេណី ពាក់ព័ន្ធនឹងបណ្តឹងជំទាស់ជាទូទៅមានអនុភាពផ្អាកអនុភាពនៃដីកាសម្រេចដើម។ ក៏ប៉ុន្តែសម្រាប់នីតិវិធីនៃការអនុវត្តដោយបង្ខំ បណ្តឹងជំទាស់ពុំមានអនុភាពបែបនេះទេ មាត្រា ៣៤៣ កថាខណ្ឌទី១ ទោះជាយ៉ាងនេះក្តីក្រមនីតិវិធីរដ្ឋប្បវេណីក៏ទុកលទ្ធភាពឱ្យតុលាការនៃបណ្តឹងជំទាស់ បង្គាប់ឱ្យផ្អាកអនុភាពនៃដីកាសម្រេចដើម ឬផ្អាកនីតិវិធីនៃការអនុវត្តដោយបង្ខំបានដែរ មាត្រា ៣៤៣ កថាខណ្ឌទី២ ។ តុលាការនៃបណ្តឹងជំទាស់ អាចបង្គាប់ឱ្យផ្អាកបានដោយឱ្យដាក់ប្រាតិភោគ ឬមិនឱ្យដាក់ប្រាតិភោគ មាត្រា ៣៤៣ កថាខណ្ឌទី២។

*** វិធីនៃការផ្អាកមាន២យ៉ាង**

- ❶. ផ្អាកអនុភាពនៃដីកាសម្រេចដើម
- ❷. ផ្អាកនីតិវិធីនៃការអនុវត្តដោយបង្ខំមួយផ្នែក ឬទាំងមូល ។

ឆ. ដីកាសម្រេច

-**ការលើកចោល:** បណ្តឹងជំទាស់ត្រូវលើកចោលនៅពេលដែលមូលហេតុដែលជំទាស់មិនត្រឹមត្រូវ ប៉ុន្តែដីកាសម្រេចដើមមានលក្ខណៈត្រឹមត្រូវ មាត្រា ៣០៤ (កថាខណ្ឌទី ១) មាត្រា ២៧៧ (កថាខណ្ឌទី ១) ។

-**ការលុបចោល:** ដោយសារមូលហេតុនៃបណ្តឹងជំទាស់ត្រឹមត្រូវ នាំឱ្យដីកាសម្រេចដើមនោះ ត្រូវបានលុបចោល (មាត្រា ៣០៤ កថាខណ្ឌទី ១) មាត្រា ២៧៩ និងមាត្រា ២៨០ ។

៦. ការតវ៉ាចំពោះការអនុវត្ត (មាត្រា ៣៤៤)

មាត្រា ៣៤៤ កថាខណ្ឌទី១ នៃក្រមនីតិវិធីរដ្ឋប្បវេណី បានចែងថា ចំពោះការចាត់ចែងការអនុវត្តរបស់តុលាការអនុវត្តដែលមិនអាចប្តឹងជំទាស់បាន អាចតវ៉ាទៅតុលាការដើម។ មាត្រា ៣៤៤ កថាខណ្ឌទី ១ និងទី ២ ។

ក. មូលហេតុនៃការតវ៉ា

នីតិវិធីនៃការអនុវត្តផ្ទុយនឹងច្បាប់ ។

ខ. អ្នកដែលអាចប្តឹងតវ៉ា

- ម្ចាស់បំណុលនៃការអនុវត្ត
 - កូនបំណុលនៃការអនុវត្ត
 - តតិយជន
- } ដោយសារតែមានការប៉ះពាល់នឹងផលប្រយោជន៍ពាក់ព័ន្ធនឹងការអនុវត្ត

គ. អំឡុងពេលនៃការតវ៉ា

ការតវ៉ាចំពោះការអនុវត្តអាចដាក់បាន នៅពេលដែលការអនុវត្តកំពុងត្រូវបានអនុវត្ត ប៉ុន្តែបើការអនុវត្តបានអនុវត្តចប់សព្វគ្រប់ហើយនោះ ការតវ៉ាចំពោះការអនុវត្តមិនអាចដាក់បានទេ គឺដោយសារផងប្រយោជន៍នៃការតវ៉ានោះបានបាត់បង់ ។

ឃ. សមត្ថកិច្ច (មាត្រា ៣៤៤)

សមត្ថកិច្ចដែលសម្រេចអំពីការតវ៉ានេះមានពីរយ៉ាងគឺ ៖

- ❶. ការតវ៉ាចំពោះការចាត់ចែងការអនុវត្ត ដែលធ្វើឡើងដោយតុលាការអនុវត្ត គឺតុលាការអនុវត្ត (ក្នុងន័យនេះគឺអាចជាចៅក្រមដែលទទួលបន្ទុកអនុវត្តដោយបង្ខំ ឬ អាចជាចៅក្រមផ្សេងទៀតនៃតុលាការអនុវត្តដោយបង្ខំនោះក៏បាន) ។

២. ការតវ៉ាចំពោះការចាត់ចែងការអនុវត្តដែលធ្វើឡើងដោយអាជ្ញាសាលា គឺសាលាដំបូងដែលអាជ្ញាសាលានោះស្ថិតនៅ ។

ង. ពន្ធដាក់ពាក្យសុំ

ដោយយោងតាមប្រកាសរបស់ក្រសួងយុត្តិធម៌ ពន្ធដាក់ពាក្យសុំតវ៉ាចំពោះការអនុវត្តគឺ ៥,០០០ រៀល (ប្រាំពាន់រៀល)។

ច. នីតិវិធី

ទោះបីជាមិនធ្វើការសាកសួរក៏ដោយ ក៏អាចធ្វើការសម្រេចសេចក្តីបានដែរ ដោយពិនិត្យភស្តុតាងភ្លាមៗ ដែលភាគីបានដាក់ជូន ។

ឃ. ការផ្អាកការអនុវត្ត

អានុភាពនៃការចាត់ចែងអនុវត្ត ឬនីតិវិធីនៃការអនុវត្ត មិនត្រូវបានផ្អាកដោយស្វ័យប្រវត្តិនោះទេ នៅពេលដែលធ្វើការតវ៉ាចំពោះការអនុវត្ត (មាត្រា ៣៤៣ កថាខណ្ឌទី ១ និង ៣៤៤ កថាខណ្ឌទី ៣)។ ប៉ុន្តែ តុលាការអាចបង្គាប់ឱ្យផ្អាកនីតិវិធីនៃការអនុវត្តដោយបង្ខំមួយផ្នែក ឬទាំងមូលបានដោយឱ្យដាក់ប្រាតិភោគ ឬមិនឱ្យដាក់ប្រាតិភោគ មាត្រា ៣៤៤ កថាខណ្ឌទី ៣ និងមាត្រា ៣៤៣ កថាខណ្ឌទី ២ ។

ជ. ដីកាសម្រេច

ដីកាសម្រេចអំពីការតវ៉ាចំពោះការអនុវត្តដែលធ្វើឡើងដោយតុលាការអនុវត្ត គឺជាដីកាសម្រេចលើកចោលពាក្យសុំផង ឬជាដីកាសម្រេចទទួលស្គាល់ពាក្យសុំផង ។

-ករណីតុលាការសម្រេចថា ការចាត់ចែងការអនុវត្តដើមមានលក្ខណៈត្រឹមត្រូវ តុលាការត្រូវសម្រេចលើកចោលនូវការតវ៉ា ។

-ករណីតុលាការសម្រេចថា ការចាត់ចែងការអនុវត្តដើមមានលក្ខណៈមិនត្រឹមត្រូវ តុលាការត្រូវសម្រេច៖

- ១. លុបចោលនូវការចាត់ចែងដើមរបស់តុលាការអនុវត្ត
- ២. បង្គាប់ឱ្យអាជ្ញាសាលាលុបចោលនូវការចាត់ចែងការអនុវត្តដើម ឬការអនុវត្តដោយបង្ខំមិនត្រូវបានអនុញ្ញាត ឬ
- ៣. បង្គាប់ឱ្យអាជ្ញាសាលាចាត់ចែងការអនុវត្ត ជាដើម...។

_____ ចប់ _____

ក្រុមការងារ

**រាលបណ្ឌិតសភាវិជ្ជាជីវៈតុលាការ
វគ្គបណ្តុះបណ្តាលបន្តសម្រាប់ចៅក្រម
និង ក្រឡាបញ្ជី រាលធានី-ខេត្ត
ស្តីពី**

បណ្តឹងទាមទារឱ្យជំនុំជម្រះសាលាដំបូង

ខែវិច្ឆិកា ឆ្នាំ២០១៦ ដល់ ខែកុម្ភៈ ឆ្នាំ២០១៧



បណ្ឌិតសភាវិទ្យាស្ថានជាតិ: តុលាការ

ក្រុមការងាររាជបណ្ឌិតសភាវិទ្យាស្ថានជាតិ: តុលាការ

មាតិកា

បណ្ឌិតសភាវិទ្យាស្ថានជាតិ: តុលាការ

- I- គោលបំណងនៃបណ្ឌិត
- II- ការដាក់ពាក្យបណ្ឌិត
- III- ការពិនិត្យពាក្យបណ្ឌិត
- IV- នីតិវិធីវិនិច្ឆ័យលើបណ្ឌិត

I- គោលបំណងនៃបណ្តឹង

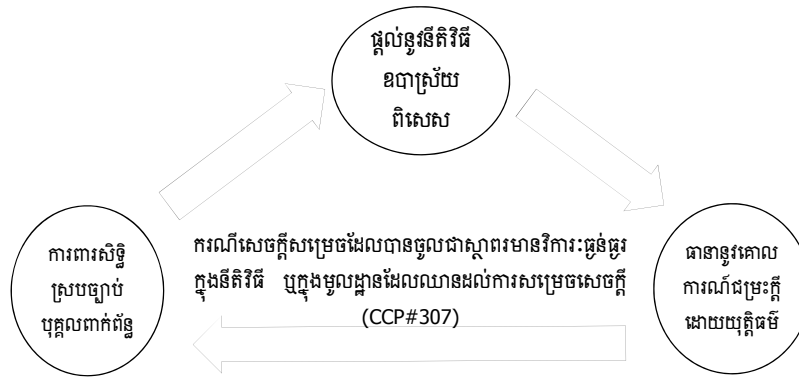

II- ការដាក់ពាក្យបណ្តឹង

១-សេចក្តីសម្រេចដែលជាកម្មវត្ថុនៃបណ្តឹងនាមនារឱ្យជំនុំជម្រះសាជាថ្មី

- សាលក្រម ឬសាលដីកាចុងក្រោយ ដែលបានចូលជាស្ថាពរ (ម.៣០៧ និងម.៣០៨)
- ដីកាសម្រេចដែលអាចប្តឹងជំទាស់បាន ហើយបានចូលជាស្ថាពរ (ម.៣១៧)

→ បើសាលក្រម ឬ សាលដីកាអង្គសេចក្តីអំពីរឿងក្តី ត្រូវបានសម្រេចនៅក្នុងការជំនុំជម្រះបណ្តឹងខ្លួនឯងហើយ ភាគីមិនអាចដាក់ពាក្យបណ្តឹងទាមទារឱ្យជំនុំជម្រះសាជាថ្មី ចំពោះសាលក្រម ឬសាលដីកាចុងក្រោយ របស់តុលាការនៃការជំនុំជម្រះលើកទី១បានឡើយ ។

- សាលក្រមរបៀបមិនមែនជាកម្មវត្ថុនៃបណ្តឹងទាមទារឱ្យជំនុំជម្រះសាជាថ្មីទេ
- សាលក្រមចុងក្រោយ ជាសាលក្រមដែលបញ្ចប់រឿងក្តីទាំងមូល ឬមួយភាគ ដែលរួមមាន៖
 - .សាលក្រមលើកបណ្តឹងចោល (មិនវិនិច្ឆ័យលើភាពត្រឹមត្រូវ ឬ មិនត្រឹមត្រូវចំពោះការទាមទារ)
 - .សាលក្រមទទួលស្គាល់ការទាមទារ
 - .សាលក្រមច្រានចោលការទាមទារ

II-ការដាក់ពាក្យបណ្តឹង

២-អ្នកដែលមានសិទ្ធិធ្វើបណ្តឹងទាមទារឱ្យជំនុំជម្រះសាជាថ្មី

-ជាគោលការណ៍ភាគីដែលចាញ់ក្តី (CCP#307 និង CCP#308)

-បុគ្គលដែលត្រូវទទួលបានអាណត្តិសាលក្រមស្តីពីក្រៅពីភាគី (CCP#198)

.តតិយជន ក្នុងករណីដែលភាគីធ្វើជាដើមទោទ ឬចុងចម្លើយនៃបណ្តឹងជំនួសតតិយជននោះ

.បុគ្គលដែលទទួលបានបន្តនូវសិទ្ធិ ឬកាតព្វកិច្ច ពីភាគី ឬតតិយជនខាងលើ

.អ្នកដែលចូលរួមជួយអន្តរាគមន៍ (CCP#46-1)

-តតិយជនដែលពាក់ព័ន្ធផលប្រយោជន៍ (CCP#318)

.ករណីភាគីយុបយិតគ្នាធ្វើឱ្យបាត់បង់សិទ្ធិ ឬផលប្រយោជន៍របស់តតិយជន

.ករណីនេះ តតិយជនត្រូវយកដើមទោទ និងចុងចម្លើយជាសហចុងចម្លើយ

II-ការដាក់ពាក្យបណ្តឹង

៣-អំណាចពេលនៃការធ្វើបណ្តឹងជំនុំជម្រះសាជាថ្មី (ម.៣១១)

-៣០ ថ្ងៃ គិតចាប់ពីថ្ងៃភាគីបានដឹងអំពី មូលហេតុនៃការជំនុំជម្រះសាជាថ្មីក្រោយពេលដែលសេចក្តីសម្រេចបានចូលជាស្ថាពរ ហើយ (រយៈពេលនេះមិនអាចពន្យារបានឡើយ) ។

→ ប៉ុន្តែបញ្ញត្តិនេះមិនត្រូវយកមកអនុវត្តចំពោះករណីនៃបណ្តឹងទាមទារឱ្យជំនុំជម្រះសាជាថ្មីដែលយកមូលហេតុកំណត់ក្នុងចំណុច គ ឬចំណុច ញ កថាខណ្ឌទី ១ នៃមាត្រា ៣០៧ ។

-៥ ឆ្នាំ បានកន្លងផុត គិតចាប់ពីថ្ងៃដែលសាលក្រម ឬ សាលដីកា បានចូលជាស្ថាពរ ឬគិតពីថ្ងៃដែលមូលហេតុនៃការជំនុំជម្រះសាជាថ្មីកើតឡើង ក្នុងករណីដែលមូលហេតុនោះកើតឡើងក្រោយពេលសាលក្រម ឬ សាលដីកាចូលជាស្ថាពរ ។

→ ប៉ុន្តែបញ្ញត្តិនេះមិនត្រូវយកមកអនុវត្តឡើយ ចំពោះករណីនៃបណ្តឹងទាមទារជំនុំជម្រះសាជាថ្មីដែលយកមូលហេតុដែលបានកំណត់ក្នុងចំណុច គ ឬ ចំណុច ញ កថាខណ្ឌទី១ នៃមាត្រា ៣០៧ ។

II-ការដាក់ពាក្យបណ្តឹង

- គំនិតដែលត្រូវបានពិចារណាពាក់ព័ន្ធនៅលើការចាប់ផ្តើមរាងរយៈពេល ៣០ ថ្ងៃ (CCP 307-1-ឈ)

- **គំនិតទីមួយ៖** នៅពេលដែលសាលក្រមបានបញ្ជូនទៅកាន់ភាគី នោះភាគីនោះអាចអាន ហើយកត់សម្គាល់ពីការភ្លេចបញ្ជូលសេចក្តីវិនិច្ឆ័យលើចំណុចសំខាន់ៗ។ ដូច្នោះ ភាគីត្រូវដឹងពីមូលហេតុនៃការជំនុំជម្រះសាជាថ្មី មុនពេលសាលក្រមចូលជាស្ថាពរ។ ដូចនេះ រយៈពេល ៣០ ថ្ងៃនឹងត្រូវរាប់ពីថ្ងៃដែលសាលក្រមចូលជាស្ថាពរ។

- **គំនិតទីពីរ៖** ទោះបីជាសាលក្រមត្រូវបានបញ្ជូនទៅកាន់ភាគី ភាគីអាចនឹងមិនបានអានសាលក្រមនោះភ្លាមៗឡើយ។ លើសពីនេះទៀត ទោះបីជាភាគីបានអានសាលក្រមនោះក៏ដោយ ភាគីអាចនឹងមិនយល់ពីអត្ថន័យនៃសាលក្រមនោះ និង ប្រហែលជាមិនអាចដឹងអំពីអត្ថិភាពនៃមូលហេតុលើការជំនុំជម្រះសាជាថ្មីទៀតផង។ ដូច្នោះ ៣០ថ្ងៃត្រូវរាប់ពីថ្ងៃដែលភាគីបានដឹងអំពីការភ្លេចបញ្ជូលសេចក្តីវិនិច្ឆ័យលើចំណុចសំខាន់ៗ។

II-ការដាក់ពាក្យបណ្តឹង

៤- តុលាការដែលមានសមត្ថកិច្ចលើបណ្តឹង (ម.៣០៩)

- តុលាការដែលបានចេញសេចក្តីសម្រេច គឺជាតុលាការដែលមានសមត្ថកិច្ចផ្តាច់មុខ ។

- ករណីមានបណ្តឹងជំនុំជម្រះសាជាថ្មីចំពោះសេចក្តីសម្រេចអំពីរឿងក្តីតែមួយ ដែលចេញដោយតុលាការច្រើនដែលមានថ្នាក់ខុសគ្នា តុលាការជាន់ខ្ពស់មានសមត្ថកិច្ចបញ្ជូលសាលក្រម ឬសាលដីកាទាំងនោះ ។

***បញ្ជាក់៖**

→ ចៅក្រមដែលបានចូលរួមក្នុងការចេញសាលក្រម ឬសាលដីកា ដែលជាកម្មវត្ថុនៃបណ្តឹង ទាមទារឱ្យជំនុំជម្រះសាជាថ្មី ពុំអាចចូលរួមក្នុងការជំនុំជម្រះ និង សម្រេចសេចក្តីអំពីបណ្តឹង ទាមទារឱ្យជំនុំជម្រះសាជាថ្មីបានឡើយ ។

→ ករណីដែលរកឃើញថាពុំមានសមត្ថកិច្ចនោះទេ តុលាការត្រូវផ្ទេរបណ្តឹងទៅតុលាការដែលមានសមត្ថកិច្ច ។

II-ការដាក់ពាក្យបណ្តឹង

៥-ចំណុចដែលត្រូវសរសេរក្នុងពាក្យបណ្តឹង និងឯកសារភ្ជាប់មកជាមួយ (ម.៣១២)

- .ឈ្មោះ ឬនាមករណ៍ និងអាសយដ្ឋានរបស់ភាគី និងអ្នកតំណាង ដែលច្បាប់បានកំណត់
- .សញ្ញាណនៃសាលក្រម ឬសាលដីកាដែលជាកម្មវត្ថុនៃបណ្តឹងទាមទារឱ្យជំនុំជម្រះសាជាថ្មី និងសេចក្តីទាមទារឱ្យជំនុំជម្រះសាជាថ្មីចំពោះសាលក្រម ឬសាលដីកានោះ ។
- .អង្គហេតុដែលត្រូវនឹងមូលហេតុនៃការជំនុំជម្រះសាជាថ្មី ។
- .ឯកសារចម្លងនៃសាលក្រម ឬសាលដីកាដែលជាកម្មវត្ថុ ត្រូវភ្ជាប់មកជាមួយ

៦-ពន្ធដាក់ពាក្យសុំ ចំនួន ១០.០០០ រៀល (ម.៦១-៤)

III-ការពិនិត្យពាក្យបណ្តឹង

១. លក្ខខណ្ឌនៃពាក្យសុំ/ ពាក្យបណ្តឹង៖

- ក. តើភាគីនៃបណ្តឹងត្រឹមត្រូវដែរឬទេ? (ម.៣០៧ ម.៣០៨ និងម.៣១៨)
 - ខ. តើស្ថិតក្នុងអំឡុងពេលនៃការធ្វើបណ្តឹងជំនុំជម្រះសាជាថ្មីដែរ ឬទេ? (ម.៣១១)
 - គ. តើតុលាការទទួលបានបណ្តឹងមានសមត្ថកិច្ចលើបណ្តឹងដែរ ឬទេ? (ម.៣០៩)
 - ឃ. តើបានបង់ពន្ធដាក់ពាក្យសុំ ចំនួន ១០.០០០ រៀល? (ម.៦១-៤)
- ករណីមានការខ្វះខាតចំណុចណាមួយ តុលាការអាចបង្គាប់ឱ្យភាគីកែតម្រូវក្នុងអំឡុងពេលសមរម្យដោយដឹកសម្រេចបាន ។ (ម.៣១០ និង ម. ៧៨ ក.១)

២. មូលហេតុនៃបណ្តឹងទាមទារជំនុំជម្រះសាជាថ្មី (មាត្រា ៣០៧)

មូលហេតុនៃបណ្តឹង

ក-តុលាការដែលបានចេញសេចក្តីសម្រេច ពុំបានចាត់តាំងទៅតាមច្បាប់កំណត់

Ex:

១-គោលការណ៍វិនិច្ឆ័យដោយផ្ទាល់ (CCP#185-1)៖ ចៅក្រមដែលបានចេញសាលក្រម ឬសាលដីកា ពុំបានទាញហេតុផលដោយផ្ទាល់មាត់លើបណ្តឹង

២-គោលការណ៍បែងចែកមុខងារជំនុំជម្រះ និងមុខងាររដ្ឋបាល (ច្បាប់ស្តីពី ការរៀបចំអង្គការតុលាការ#5)៖ សាលក្រម ឬសាលដីកាដែលចេញដោយប្រធានសាលាដំបូង ក្នុងឋានៈជាប្រធានតុលាការជំនាញ ។

ខ-ចៅក្រមដែលពុំអាចចូលរួមក្នុងការចេញសេចក្តីសម្រេចបានចូលរួមចេញសេចក្តីសម្រេចនោះ

Ex:

១-សាលក្រម ឬសាលដីកាដែលចេញដោយចៅក្រមដែលត្រូវបានដកហូតពីមុខងាររបស់ខ្លួន (CCP#27-1)

២-សាលក្រម ឬសាលដីកាដែលចេញដោយចៅក្រមដែលត្រូវបានប្តឹងដិតចិត្ត (CCP#28-1 & CCP#30)

មូលហេតុនៃបណ្តឹង

គ-ករណីមានកង្វះសិទ្ធិតំណាង (សិទ្ធិតំណាងដែលច្បាប់បានកំណត់ អ្នកតំណាងដែលច្បាប់បានកំណត់ ខ្វះការប្រគល់សិទ្ធិចាំបាច់សម្រាប់ធ្វើសកម្មភាពបណ្តឹង ឬ ខ្វះសិទ្ធិតំណាងដោយអាណត្តិ) ។

Ex: លោក ក ជាមេធាវីតំណាងដោយអាណត្តិដែលទទួលបានការផ្ទេរសិទ្ធិពីដើមចោទ។ ដើមចោទបានហាមមិនឱ្យមានអនុតំណាង (CCP54-3)។ ដោយសារតែ ក មានការរវល់ ខ ត្រូវបានអនុញ្ញាតដោយ ក ដើម្បីចូលរួមក្នុងកាលបរិច្ឆេទដើម្បីតំណាងឱ្យដើមចោទក្នុងនាមជា ក (CCP#53-2) ។

ឃ-បើចៅក្រមដែលបានចូលរួមចេញសេចក្តីសម្រេចបានប្រព្រឹត្តបទល្មើសពាក់ព័ន្ធមុខងាររបស់ខ្លួនក្នុងរឿងក្តី

Ex: ចៅក្រម ខ បានចេញសាលក្រមរដ្ឋប្បវេណីមួយ ។ ក្រោយមក មានសាលក្រម ឬសាលដីកាសម្រេចជាស្ថាពរផ្ដន្ទាទោស ចៅក្រម ខ ពាក់ព័ន្ធបទល្មើសំណួរក្នុងរឿងក្តីរដ្ឋប្បវេណីខាងលើ ។

មូលហេតុនៃបណ្តឹង

ង-បើភាគីបានសារភាព ឬ ត្រូវបានរារាំងក្នុងការដាក់មធ្យោបាយតទល់ ឬមធ្យោបាយការពារខ្លួន ដែលមាន ឥទ្ធិពលដល់សេចក្តីសម្រេច ដោយសារបទល្មើសរបស់អ្នកដទៃ ។

Ex: ក បានប្តឹង ខ ។ តុលាការបានបញ្ជូនពាក្យបណ្តឹង និងដីកាកោះទៅកាន់ ខ ហើយ គ ដែលជាប្រពន្ធរបស់ ខ បាន ទទួលឯកសារនោះ (ការបញ្ជូនបង្គាប់កិច្ច) ។ ប៉ុន្តែ ដោយសារពាក្យបណ្តឹងមានខ្លឹមសារពីប្រាក់កម្ចីដែល គ បានខ្ចី ដោយមិនបានប្រាប់ឱ្យ ខ ដឹង នោះ គ បានបោះចោលឯកសារទាំងនោះ ដើម្បីកុំឱ្យ ខ ដឹងពីរឿងខ្ចីលុយនោះ ។ ក្រោយមក ខ ក៏បានបោះចោលឯកសារដែលបញ្ជូនពីតុលាការនោះទាំងអស់ ។ នៅពេលដែល ខ មិនបានដឹងពី បណ្តឹងនោះ ត្រូវបានចាត់ថា ខ សារភាពពីអង្គហេតុទាំងអស់ដែល ក បានបញ្ជាក់ (#CCP 201-2) ហើយសាល ក្រមបានចេញដោយគាំទ្រ ក ។ ក្រោយពី ខ បានដឹងអំពីអំពើរបស់ គ ហើយនោះ ខ បានប្តឹង គ។ ក្រោយមក តុលាការបានសម្រេចជាស្ថាពរផ្តន្ទាទោស គ ពីបទបំផ្លាញឯកសារ។ ខ អាចប្តឹងជំនុំជម្រះសាជាថ្មីបាន ។

ច-បើឯកសារ ឬវត្ថុទៀតដែលបានក្លាយជាកស្តុតាងសម្រាប់សាលក្រម ឬសាលដីកា ត្រូវបានក្លែង ឬកែប្រែ ដោយបង្ខំ ។

Ex: តុលាការបានចេញសាលក្រមទទួលស្គាល់ការទាមទាររបស់ X ដោយផ្អែកលើកិច្ចសន្យាក្លែងក្លាយដែលផ្តល់ ដោយ X ។ ក្រោយមក X ជាប់ទោសពីបទក្លែងបន្លំឯកសារឯកជន ហើយសាលក្រមទោសព្រហ្មទណ្ឌបានចូល ជាស្ថាពរ ។

មូលហេតុនៃបណ្តឹង

ច-បើឯកសារ ឬវត្ថុទៀតដែលបានក្លាយជាកស្តុតាងសម្រាប់សាលក្រម ឬសាលដីកា ត្រូវបានក្លែង ឬកែប្រែដោយបង្ខំ ។

Ex: តុលាការបានចេញសាលក្រមទទួលស្គាល់ការទាមទាររបស់ X ដោយផ្អែកលើកិច្ចសន្យាក្លែង ក្លាយដែលផ្តល់ដោយ X ។ ក្រោយមក X ជាប់ទោសពីបទក្លែងបន្លំឯកសារឯកជន ហើយសាល ក្រមទោសព្រហ្មទណ្ឌបានចូលជាស្ថាពរ ។

មូលហេតុនៃបណ្តឹង

ឆ-បើសេចក្តីផ្តេងការណ៍មិនពិតរបស់សាក្សី អ្នកធ្វើកោសល្យវិច័យ អ្នកបកប្រែ ភាគីដែលបានធ្វើសម្បថ ឬរបស់អ្នកតំណាងដែលច្បាប់បានកំណត់ដែលបានធ្វើសម្បថ បានក្លាយជាកសុភាសនាសម្រាប់សាលក្រម ឬសាលដីកា

Ex: ក បានហៅសាក្សី ខ ហើយ ខ បានធ្វើសម្បថគាំទ្រ ក ។ តុលាការទុកចិត្តលើពាក្យសម្បថរបស់ ខ ហើយបានចេញសាលក្រមគាំទ្រ ក ដោយផ្អែកលើសម្បថនោះ ។ ក្រោយមក ខ ត្រូវបានជាប់ទោសពីបទផ្តល់សក្ខីភាពមិនពិត ។

មូលហេតុនៃបណ្តឹង

ជ-បើសាលក្រម ឬសាលដីកា ឬសេចក្តីសម្រេចជឿត ផ្នែករដ្ឋប្បវេណី ឬផ្នែកព្រហ្មទណ្ឌ ឬការចាត់ចែងផ្នែករដ្ឋបាល ដែលជាមូលដ្ឋាននៃសាលក្រម ឬសាលដីកា ត្រូវបានផ្លាស់ប្តូរ ដោយសារសេចក្តីសម្រេច ឬការចាត់ចែងផ្នែករដ្ឋបាលនៅពេលក្រោយ ។

Ex: ក ត្រូវបានតុលាការព្រហ្មទណ្ឌសម្រេចផ្តន្ទាទោសជាស្ថាពរពីបទប៉ុនប៉ងឃាតកម្ម លើប្រពន្ធ ខ ហើយក្រោយមក ខ បានប្តឹងទាមទារសំណងរហូតមានសាលក្រមរដ្ឋប្បវេណីសម្រេចជាស្ថាពរឱ្យ ក សងសំណងទៅ ខ ដោយយោងតាមសាលក្រមព្រហ្មទណ្ឌខាងលើ។ ពេទ្យក្រោយមក ក បានប្តឹងសើរើចំពោះសាលក្រមព្រហ្មទណ្ឌ ដែលបានសម្រេចផ្តន្ទាទោសជាស្ថាពរ ហើយតុលាការបានលុបសាលក្រមព្រហ្មទណ្ឌនេះចោលវិញ។ ដូចនេះ ក អាចប្តឹងទាមទារជំនុំជម្រះសាលាជាថ្មីប្រឆាំងនឹងសាលក្រមរដ្ឋប្បវេណីបាន ។

មូលហេតុនៃបណ្តឹង

ឈ-បើមានការរួចបញ្ចូលសេចក្តីវិនិច្ឆ័យលើចំណុចសំខាន់ៗ ដែលអាចមានឥទ្ធិពលទៅលើសាលក្រម ឬសាលដីកា

Ex:

- ក បានប្តឹង ខ ទាមទារឱ្យសងប្រាក់ ១០.០០០ USD ដោយផ្អែកលើកិច្ចសន្យាឌីបរិភោគ ។ ខ បានលើកឡើងការតវ៉ាថា ខ្លួនបានសងបំណុលនោះរួចហើយ។ សាលាដំបូងបានចេញសាលក្រមគាំទ្រ ក ប៉ុន្តែមិនបានរៀបរាប់ពីសេចក្តីសម្រេចរបស់ខ្លួនអំពីការសងរបស់ ខ នោះទេ ។ សាលក្រមបាន ចូលជាស្ថាពរ។ ក្នុងករណីនេះ ខ អាចប្តឹងជំនុំជម្រះសាជាថ្មីបាន។

☛ ជាការអនុវត្ត ករណីដូចនេះ កម្រនឹងកើតមានព្រោះមាត្រា ៣០៧-១ វាក្យខណ្ឌចុងក្រោយ។ នៅពេលដែលសាលក្រមត្រូវបានបញ្ជូនទៅ ខ នោះ ខ អាចដឹងថា តុលាការមិនបានលើកឡើងពី ការតវ៉ារបស់ ខ ឡើយ។ ខ ដែលអាចដឹងពីបញ្ហានេះ មុនពេលដែលសាលក្រមចូលជាស្ថាពរ ខ អាច អះអាងពីចំណុចនេះទៅកាន់

មូលហេតុនៃបណ្តឹង

សាលាខ្លួនរណ៍ (CCP307-1-វាក្យខណ្ឌចុងក្រោយ)។ បើ ខ មិនបានអះអាងចំណុចនេះដោយបណ្តឹង ខ្លួនរណ៍ទៅតុលាការបន្ទាប់ទៀតទេ នោះ ខ នឹងត្រូវបានហាមឃាត់មិនឱ្យលើកឡើងពីចំណុចនេះ ដែលជាមូលហេតុនៃការជំនុំជម្រះសាជាថ្មី (CCP307-1-វាក្យខណ្ឌចុងក្រោយ)។ ដូចនេះ មូលហេតុ នៃការជំនុំជម្រះសាជាថ្មីនៃ មាត្រា៣០៧-១-ឈ ជាធម្មតាត្រូវបានលើកឡើងដោយបណ្តឹងខ្លួនរណ៍ មិន មែនការជំនុំជម្រះសាជាថ្មីនោះទេ។

☛ ក្នុងករណីកម្រមួយចំនួនក្នុង ៣០៧-១-ឈ អាចត្រូវបានអះអាងដោយជំនុំជម្រះសាជាថ្មី៖

- មានកាលៈទេសៈពិសេសដែលវារាំង ខ មិនឱ្យដឹងថា តុលាការមិនបានរៀបរាប់លើការតវ៉ា របស់ ខ សូម្បីតែបន្ទាប់ពីសាលក្រមត្រូវបានបញ្ជូនទៅ ខ ហើយក៏ដោយ។ ឧទាហរណ៍៖ សាល ក្រមត្រូវបានបញ្ជូនទៅប្រពន្ធរបស់ ខ ដោយការបញ្ជូនបង្កប់កិច្ច (មាត្រា២៥២-១) នៅពេល ដែល ខ ត្រូវបានគេបញ្ជូនទៅមន្ទីរពេទ្យ ហើយប្រពន្ធរបស់ ខ បានបោះវាចោលដោយមិនបាន ប្រាប់ ខ។

មូលហេតុនៃបណ្តឹង

- សាលដីកាត្រូវបានចេញដោយតុលាការកំពូល។
- សាលក្រមត្រូវបានចេញដោយសាលាដំបូង ឬ សាលាឧទ្ធរណ៍ ប៉ុន្តែមុនពេលបញ្ជូនសាលក្រមទៅ ខ គាត់បានបោះបង់សិទ្ធិប្តឹងឧទ្ធរណ៍។

Ex2:

ក បានប្តឹង ខ ។ តុលាការបានទទួលស្គាល់ការទាមទាររបស់ ក ប៉ុន្តែ ខ មិនសុខចិត្តបានធ្វើបណ្តឹងឧទ្ធរណ៍រហូតដល់សាលាឧទ្ធរណ៍ តែត្រូវបានសាលាឧទ្ធរណ៍ច្រានចោលបណ្តឹងឧទ្ធរណ៍នោះ។ បន្ទាប់មក ខ បានដាក់បណ្តឹងសាទុក្ខទៅតុលាការកំពូល ដោយបានលើកឡើងអំពីភាពផ្ទុយច្បាប់ (#CPP 284) និង ការបំពានសមត្ថកិច្ចផ្តាច់មុខ (#CPP 285-1-C) ។ តុលាការកំពូលបានចោលបណ្តឹងសាទុក្ខរបស់ ខ ដោយបញ្ជាក់ថាមិនមានភាពផ្ទុយច្បាប់ឡើយ ។ ប៉ុន្តែ តុលាការកំពូលមិនរៀបរាប់ពីសម្រេចសេចក្តីលើការបំពានសមត្ថកិច្ចផ្តាច់មុខឡើយ ។ ករណីនេះ ខ អាចប្តឹងជំនុំជម្រះសាលាថ្មីចំពោះសាលដីការរបស់តុលាការកំពូលបាន ។

មូលហេតុនៃបណ្តឹង

ញ-បើសាលក្រម ឬសាលដីកា ដែលជាកម្មវត្ថុនៃបណ្តឹងទាមទារឱ្យជំនុំជម្រះសាលាថ្មី មានការប៉ះពាល់ដល់សាលក្រម ឬសាលដីកាមុនដែលបានចូលជាស្ថាពរហើយ

Ex:

ក ប្តឹង ខ ទាមទារសងប្រាក់ ១០.០០០ USD ដោយផ្អែកលើកិច្ចសន្យាខ្ចីបរិភោគ ហើយតុលាការបានចេញសាលក្រមមួយច្រានចោលការទាមទារនេះ (សាលក្រមទីមួយ) ដោយសារតែ ខ បានសងរួចហើយ។ ក្រោយមក ខ បានទទួលមរណៈភាព ហើយ ក ក៏បានដាក់ពាក្យបណ្តឹងដដែលនោះម្តងទៀត ដោយប្តឹងចំពោះ គ (សន្តតិជនរបស់ ខ) ។ ដោយសារតែ គ មិនបានដឹងអំពីអត្ថិភាពនៃសាលក្រមទីមួយហើយមិនអាចបញ្ជូនភស្តុតាង ដើម្បីបញ្ជាក់អំពីការសងរបស់ ខ បាន តុលាការបានចេញសាលក្រមចុងក្រោយបញ្ជាឱ្យ គ សងប្រាក់ទៅកាន់ ក (សាលក្រមទីពីរ)។ ករណីនេះ គ អាចប្តឹងទាមទារជំនុំជម្រះសាលាថ្មីចំពោះសាលក្រមទីពីរនេះបាន។

មូលហេតុនៃបណ្តឹង

***ភាគីមិនអាចលើកឡើងនូវមូលហេតុ(១) ខាងលើបានទេ ប្រសិនបើ៖**

- មូលហេតុខាងលើ ត្រូវបានអះអាងនៅពេលធ្វើបណ្តឹងឧបាស្រ័យទៅតុលាការជាន់ខ្ពស់
- ឬភាគីបានដឹងអំពីមូលហេតុតែមិនបានអះអាង ។

*** ចំពោះមូលហេតុត្រង់ចំណុច យ ដល់ គ អាចដាក់បណ្តឹងបានលុះត្រាតែ៖**

- សាលក្រម ឬសាលដីកាដែលផ្តន្ទាទោស ឬសេចក្តីសម្រេចដាក់ប្រាក់ពិន័យបានចូលជាស្ថាពរចំពោះអំពើដែលត្រូវដាក់ទណ្ឌកម្ម
- ករណីដែលមិនអាចទទួលបាននូវសាលក្រម ឬ សាលដីកាដែលផ្តន្ទាទោសជាស្ថាពរ ឬសេចក្តីសម្រេច ដែលដាក់ប្រាក់ពិន័យជាស្ថាពរ ដោយសារមូលហេតុផ្សេងពីមូលហេតុ ថា គ្មានភស្តុតាង ។

មូលហេតុនៃបណ្តឹង

មូលហេតុនៃបណ្តឹង ២ (ម.៣០៨)

ករណីដែលសេចក្តីសម្រេចដែលជាមូលដ្ឋាននៃសាលក្រម ឬសាលដីកា មានមូលហេតុនៃការជំនុំជម្រះសាជាថ្មីខាងលើ ទោះបីជាមានការកំណត់នូវមធ្យោបាយនៃឧបាស្រ័យដោយឯកឯងចំពោះ សេចក្តីសម្រេចនោះក៏ដោយ ក៏ភាគីអាចយកមូលហេតុនោះមកធ្វើជាមូលហេតុនៃការជំនុំជម្រះសាជាថ្មីចំពោះសាលក្រម ឬសាលដីកានោះបានដែរ ។

EX: សេចក្តីសម្រេចដែលបង្កើតជាមូលដ្ឋាននៃសាលក្រមមានជាអាទិ៍៖

- ដីកាសម្រេចច្រានចោលពាក្យសុំឱ្យផ្លាស់ប្តូរកម្មវត្ថុនៃបណ្តឹង (មាត្រា៨៤-៤)
- ដីកាសម្រេចច្រានចោលពាក្យសុំទទួលបន្ទុកវិធីបណ្តឹង (មាត្រា១៧៥-៣)
- ដីកាសម្រេចច្រានចោលមធ្យោបាយតទល់ ឬ មធ្យោបាយការពារខ្លួន ដែលបានដាក់យឺតយ៉ាវមិនត្រូវនឹងពេលសមរម្យ (មាត្រា៩៤-១)
- សាលក្រមរបៀប (មាត្រា ៣០៨)

IV-នីតិវិធីវិនិច្ឆ័យលើបណ្តឹង

១. ការវិនិច្ឆ័យលើបណ្តឹងទាមទារឱ្យជំនុំជម្រះសាជាថ្មី
 - ១.១-ចំណុចគួរត្រួតពិនិត្យ
 - ១.២-ដីកាសម្រេចច្រានចោលការទាមទារឱ្យជំនុំជម្រះសាជាថ្មី
 - ១.៣-ដីកាសម្រេចឱ្យចាប់ផ្តើមការជំនុំជម្រះសាជាថ្មី
២. បណ្តឹងជំនាស់
 - ២.១-បណ្តឹងជំនាស់លើដីកាសម្រេចលើកចោល
 - ២.២-បណ្តឹងជំនាស់លើដីកាសម្រេចច្រានចោលការទាមទារ
 - ២.៣-បណ្តឹងជំនាស់លើដីកាសម្រេចឱ្យចាប់ផ្តើមជំនុំជម្រះសាជាថ្មី
៣. សម្រេចសេចក្តីលើអង្គសេចក្តី
 - ៣.១-សាលក្រមច្រានចោលការទាមទារ
 - ៣.២-សាលក្រមលុបចោលសាលក្រមដើម និង សម្រេចសេចក្តីជាថ្មីម្តងទៀត

IV-នីតិវិធីវិនិច្ឆ័យលើបណ្តឹង

១-ការវិនិច្ឆ័យលើបណ្តឹងទាមទារឱ្យជំនុំជម្រះសាជាថ្មី (CCP314)

- ១.១- ចំណុចគួរត្រួតពិនិត្យ
 - ក-ការពិនិត្យទៅលើលក្ខខណ្ឌនៃបណ្តឹងទាមទារឱ្យជំនុំជម្រះសាជាថ្មី
 - តើដើមចោទ និង ចុងចម្លើយនៃការជំនុំជម្រះសាជាថ្មីត្រឹមត្រូវដែរ ឬទេ?
 - តើសមត្ថកិច្ចត្រឹមត្រូវដែរ ឬទេ?
 - តើអំឡុងពេលនៃការជំនុំជម្រះសាជាថ្មីត្រឹមត្រូវដែរ ឬទេ?
 - តើចំណុចដែលត្រូវសរសេរក្នុងពាក្យបណ្តឹងជំនុំជម្រះសាជាថ្មីត្រឹមត្រូវដែរ ឬទេ
- (CCP312)
- ប្រសិនបើ ចំណុចដែលត្រូវសរសេរក្នុងពាក្យបណ្តឹងជំនុំជម្រះសាជាថ្មីមិនត្រឹមត្រូវ តុលាការត្រូវបង្គាប់ឱ្យដើមចោទកែតម្រូវ (CCP310 និង CCP78-1)។
 - ប្រសិនបើដើមចោទមិនបានកែតម្រូវទេនោះ បណ្តឹងនោះមិនស្របតាមច្បាប់ ដោយកង្វះ ទូរលក្ខខណ្ឌ បណ្តឹងនោះតុលាការត្រូវចេញដីកាសម្រេចលើកចោលបណ្តឹងទាមទារឱ្យជំនុំជម្រះ សាជាថ្មីនោះ (CCP315-1)

IV-នីតិវិធីវិនិច្ឆ័យលើបណ្តឹង

១.១- ចំណុចគួរត្រួតពិនិត្យ (ត)

ខ-ក្រោយពីបានចេញដីកាសម្រេចឱ្យចាប់ផ្តើមដំណើរការការជំនុំជម្រះសាជាថ្មីហើយ តុលាការត្រូវពិនិត្យថាតើសាលក្រមដើមនោះត្រឹមត្រូវដែរ ឬទេ? ប្រសិនបើ តុលាការសន្និដ្ឋានថា សាលក្រមនោះមានភាពត្រឹមត្រូវហើយ តុលាការត្រូវចេញសាលក្រមមួយច្រានចោលការទាមទារឱ្យ ជំនុំជម្រះសាជាថ្មីនោះ (CCP316-1)។ ប្រសិនបើ តុលាការមិនអាចសន្និដ្ឋានបានថា សាលក្រមដើម មានភាពត្រឹមត្រូវនោះ តុលាការត្រូវចេញសាលក្រមមួយលុបចោលសាលក្រមដើម និង សម្រេច សេចក្តីជាថ្មីម្តងទៀត (CCP316-3)។

សម្គាល់៖ នៅក្នុងករណីដែលបានដាក់បណ្តឹងជំនុំជម្រះសាជាថ្មីចំពោះដីកាសម្រេចមួយ ដោយផ្អែកតាមមាត្រា៣១៧ នៃក្រមនីតិវិធីរដ្ឋប្បវេណី តុលាការត្រូវចេញដីកាសម្រេចមួយលុបចោល ដីកាសម្រេចដើម និង សម្រេចសេចក្តីជាថ្មីម្តងទៀត។

IV-នីតិវិធីវិនិច្ឆ័យលើបណ្តឹង

១.១- ចំណុចគួរត្រួតពិនិត្យ (ត)

- ការពន្យារពេលអនុវត្ត តើអត់រៀបរាប់មាត្រា ៣៦៦ ទេ?
- សេចក្តីសម្រេចបញ្ចប់ (ឧទាហរណ៍សម្រាប់ឯកសារយោងដែលបកប្រែពីភាសាជប៉ុន)

១.ដីកាសម្រេចមុនអង្គសេចក្តី

១.១-ដីកាសម្រេចលើកចោលបណ្តឹង (CCP314-1)៖ លើកចោលបណ្តឹងពាក្យបណ្តឹង ទាមទារជំនុំជម្រះសាជាថ្មីនៃរឿងក្តីនេះ

១.២-ដីកាសម្រេចច្រានចោលការទាមទារឱ្យជំនុំជម្រះសាជាថ្មីរបស់ដើមបណ្តឹងនៃការជំនុំ ជម្រះសាជាថ្មី (CCP314-2)

១.៣-ដីកាសម្រេចចាប់ផ្តើមជំនុំជម្រះសាជាថ្មី (CCP315-1)

-បើការជំនុំជម្រះសាជាថ្មីលើរឿងក្តីរវាងដើមចោទ និង ចុងចម្លើយនៃការជំនុំជម្រះសា ជាថ្មីនៃតុលាការ.....ឆ្នាំ.....លេខ.....។

IV-នីតិវិធីវិនិច្ឆ័យលើបណ្តឹង

២. បណ្តឹងជំទាស់

២.១- ប្រសិនបើមានការប្តឹងជំទាស់ទៅនឹងដីកាសម្រេចចំពោះចំណុច ១.១ ឬ ១.២ ហើយតុលាការនៃបណ្តឹងជំទាស់បានរកឃើញថា បណ្តឹងនោះស្របច្បាប់ ហើយមានមូលហេតុនៃ មាត្រា ៣០៧ កថាខណ្ឌទី១ នោះតុលាការជំទាស់ត្រូវចេញដីកាសម្រេចមួយលុបចោលដីកាសម្រេច ដើម និង ចាប់ផ្តើមការជំនុំជម្រះសាជាថ្មី។

១- លុបចោលដីកាសម្រេចដើម

២- ចាប់ផ្តើមការជំនុំជម្រះសាជាថ្មីលើរឿងក្តីរវាងម្ចាស់បណ្តឹងជំទាស់ និង ភាគីម្ខាងទៀតនៃតុលាការ..... ឆ្នាំ..... លេខ.....។

២.២-ប្រសិនបើមានការប្តឹងជំទាស់ចំពោះចំណុច ១.៣ ហើយតុលាការនៃបណ្តឹងជំទាស់ រកមិនឃើញនូវមូលហេតុនៃមាត្រា៣០៧ កថាខណ្ឌទី១ ទេនោះ តុលាការនៃបណ្តឹងជំទាស់ត្រូវចេញ ដីកាសម្រេចមួយលុបចោលដីកាសម្រេចដើម ហើយច្រានចោលការទាមទារនោះ។

IV-នីតិវិធីវិនិច្ឆ័យលើបណ្តឹង

២. បណ្តឹងជំទាស់ (ត)

- ១. លុបចោលដីកាសម្រេចដើម
- ២. ច្រានចោលការទាមទារឱ្យជំនុំជម្រះសាជាថ្មីរបស់ដើមចោទលើរឿងក្តីនេះ។
- ២.៣- ប្រសិនបើ មានការប្តឹងជំទាស់ទៅនឹងដីកាសម្រេចចំពោះចំណុច ១.១ ឬ ១.២ ឬ ១.៣ ហើយតុលាការនៃបណ្តឹងជំទាស់រកឃើញថា ដីកាសម្រេចដើមមានភាពត្រឹមត្រូវហើយ នោះ តុលាការនៃបណ្តឹងជំទាស់ត្រូវចេញដីកាសម្រេចមួយច្រានចោលបណ្តឹងជំទាស់នោះ។
ច្រានចោលបណ្តឹងជំទាស់នៃរឿងក្តីនោះ។

IV-នីតិវិធីវិនិច្ឆ័យលើបណ្តឹង

៣. សម្រេចសេចក្តីលើអង្គសេចក្តី

៣.១- សាលក្រមត្រូវបានចោលការទាមទារ (CCP316-2)

• ខ្លឹមសារនៃសេចក្តីសម្រេចបញ្ជប់ (CCP 316-2)៖ “ត្រូវបានចោលការទាមទារឱ្យជំនុំជម្រះសាជាថ្មីនៃរឿងក្តីនេះ”។

៣.២- សាលក្រមលុបចោលសាលក្រមដើម និង សម្រេចសេចក្តីជាថ្មីម្តងទៀត (CCP316-3)

• ខ្លឹមសារនៃសេចក្តីសម្រេចបញ្ជប់នៃសាលក្រមថ្មី (សរសេរនៅក្នុងសាលក្រមតែមួយ)៖
 “-លុបចោលសាលក្រមដើម”
 “-ខ្លឹមសារនៃសេចក្តីសម្រេចថ្មី”

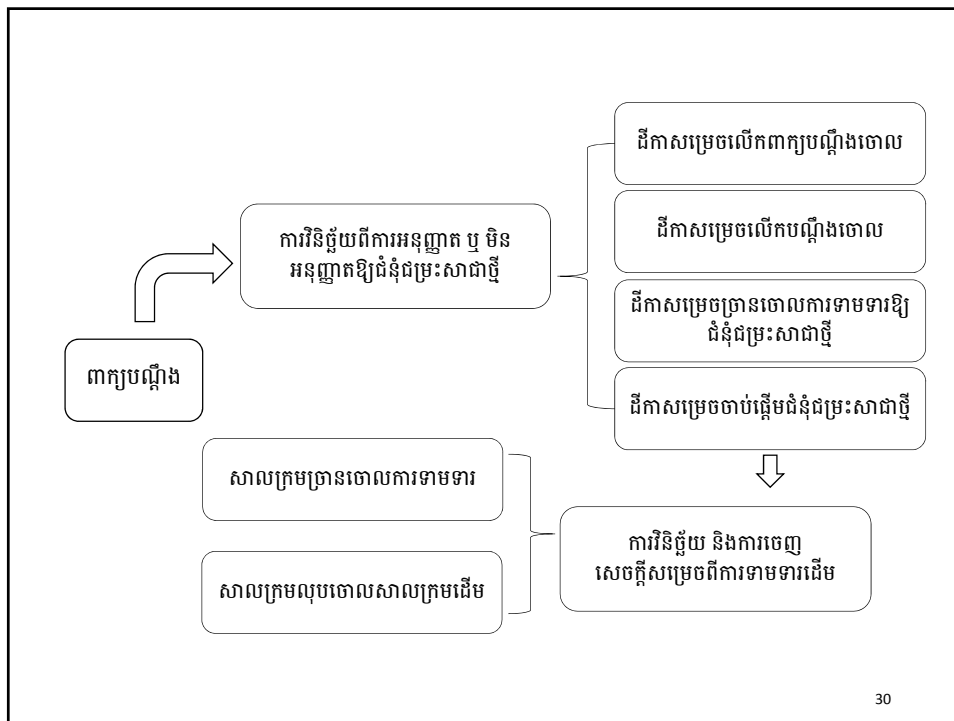

សូមអរគុណ !



ក្រុមការងារ

គណៈមេធាវី

នៃព្រះរាជាណាចក្រកម្ពុជា

មាតិកា

| | |
|---|----|
| សិទ្ធិប្រាតិភោគប្រត្យក្សលើចលនវត្ថុ | 1 |
| ១-សញ្ញាណទូទៅនៃសិទ្ធិប្រាតិភោគប្រត្យក្សលើចលនវត្ថុ | 1 |
| ១-១.ប្រាតិភោគប្រត្យក្សលើចលនវត្ថុជាអ្វី? | 1 |
| ១-២.អត្ថន័យនៃប្រាតិភោគប្រត្យក្ស | 3 |
| ២-ឯកសិទ្ធិលើចលនវត្ថុ | 3 |
| ២-១.ខ្លឹមសារទូទៅ | 3 |
| ៣ .សិទ្ធិឃាត់ទុកលើចលនវត្ថុ | 8 |
| ៣-១ .អត្ថន័យ | 8 |
| ៣-២ .លក្ខខណ្ឌនៃការបង្កើត | 9 |
| ៣-៣ .អានុភាពនៃសិទ្ធិឃាត់ទុក | 11 |
| ៣-៤ .ការអនុវត្តសិទ្ធិលក់ដោយបង្ខំដោយសិទ្ធិឃាត់ទុក | 12 |
| ៤ .សិទ្ធិលើការបញ្ចាំលើចលនវត្ថុ | 14 |
| ៤ ១ .អត្ថន័យ | 14 |
| ៤ ២ .លក្ខខណ្ឌនៃការបង្កើត | 14 |
| ៤ ៣ .អានុភាព | 15 |
| ៤ ៤ .ការអនុវត្តសិទ្ធិលើការបញ្ចាំ | 16 |
| ៥.ប្រាតិភោគដោយអនុប្បទាន | 19 |
| ១ .ទ្រឹស្តី | 19 |
| ២ .អត្ថន័យនៃប្រាតិភោគដោយអនុប្បទាន | 24 |
| ៣ .ការបង្កើតសិទ្ធិប្រាតិភោគ | 25 |
| ៤ .អានុភាពនៃសិទ្ធិប្រាតិភោគ | 26 |
| ៥.ទំនាក់ទំនងជាមួយតតិយជន | 26 |

| | |
|--|-----------|
| ៦ .ការអនុវត្តសិទ្ធិប្រាតិភោគ | 27 |
| ការសរសេរពាក្យបណ្តឹង | 37 |
| 1. សញ្ញាណទូទៅ | 37 |
| 3. ចំណុចដែលដើមចោទគប្បីសរសេរបញ្ជាក់ឲ្យច្បាស់លាស់ក្នុងពាក្យបណ្តឹង | 38 |
| 4. ឈ្មោះ ឬនាមករណ៍ និងអាសយដ្ឋានរបស់ភាគី ហើយនិង ឈ្មោះ និងអាសយដ្ឋានរបស់អ្នកតំណាង ដែលច្បាប់បានកំណត់ | 39 |
| 5. ខ្លឹមសារសាលក្រម | 39 |
| 6. អង្គហេតុចាំបាច់ដើម្បីបញ្ជាក់នូវការទាមទារ | 40 |
| 7. អង្គហេតុដែលជាមូលហេតុនៃការទាមទារ | 40 |
| 8. ទំនាក់ទំនងរវាងអង្គហេតុចាំបាច់ដើម្បីបញ្ជាក់នូវការទាមទារ និងអង្គហេតុដែលជាមូលហេតុនៃការ ទាមទារ | 41 |
| 9. អង្គហេតុសំខាន់ៗដែលទាក់ទងទៅនឹងអង្គហេតុដែលជាមូលហេតុនៃការទាមទារ និងភស្តុតាង | 42 |
| 10. រចនាសម្ព័ន្ធ និងគំរូពាក្យបណ្តឹង | 42 |
| ការទាមទារ និងការរួមបញ្ចូល | 44 |
| ក-ទស្សនទាន | 44 |
| ខ-លក្ខខណ្ឌនៃការទាមទារ | 46 |
| គ-ចំណុចវិនិច្ឆ័យ និងសេចក្តីសម្រេចបញ្ចប់ | 49 |
| ឃ-ការរួមបញ្ចូលការទាមទារ | 53 |
| ករណីសិក្សា | 58 |
| ពាក្យបណ្តឹង | 60 |
| សាលក្រម | 63 |
| កិច្ចសន្យាបញ្ជីពិសេស | 71 |
| សញ្ញាណទូទៅ | 71 |
| ១.និយមន័យ | 71 |
| ៣.ប្រភេទនៃកិច្ចសន្យាបញ្ជី | 72 |
| ៤.ការបង្កើតកិច្ចសន្យាបញ្ជីពិសេស និងអានុភាព | 72 |
| នីតិវិធីជាសំឡេង | 83 |

| | |
|--|----|
| ១-អត្ថន័យនៃនីតិវិធីដាស់តឿន | 83 |
| ១.១-សញ្ញាណទូទៅ | 83 |
| ២-លក្ខខណ្ឌនៃនីតិវិធីដាស់តឿន | 85 |
| ៣-នីតិវិធីចេញដីកាសម្រេចដាស់តឿន | 85 |
| ៣.១. សមត្ថកិច្ចតុលាការ | 85 |
| ៣.២. នីតិវិធីដាក់ព្យាបាលសុំអោយចេញដីកាសម្រេចដាស់តឿន | 86 |
| ៣.៣-ការវិនិច្ឆ័យលើពាក្យសុំអោយចេញដីកាសម្រេចដាស់តឿន..... | 86 |
| ៤-នីតិវិធីឧបាស្រ័យចំពោះដីកាសម្រេចដាស់តឿន..... | 88 |
| ៤.១-ពាក្យសុំតវ៉ា | 88 |
| ៤.២-ការពិនិត្យពាក្យសុំតវ៉ា | 88 |
| ៤.៣-អានុភាពនៃការតវ៉ា | 88 |
| ៥-គំនូសសង្ខេបស្តីពីលំហូរនីតិវិធីដាស់តឿន | 90 |
| ពាក្យសុំចេញដីកាសម្រេចដាស់តឿន | 90 |
| CCP320、322 | 90 |
| ពាក្យសុំតវ៉ានឹងការដាស់តឿនមុនពេលប្រកាសអនុវត្តបណ្តោះអាសន្ន..... | 90 |
| CCP323 II、326、327 | 90 |
| ប្រកាសអនុវត្តបណ្តោះអាសន្នCCP328..... | 90 |
| ការបញ្ជូនដីកាសម្រេចដាស់តឿនដោយភ្ជាប់ការប្រកាសអនុវត្តបណ្តោះអាសន្ន CCP328 | 90 |
| ស្ថាពរ CCP333 | 90 |
| ពាក្យសុំអនុវត្តដោយបង្ខំ..... | 90 |
| ករណីកូនបំណុលមិនព្រមសងដោយស្ម័គ្រចិត្ត..... | 90 |

សិក្ខាសាលាគណៈមេធាវី(ធំ)លើកទី១២

ប្រធានបទ៖ សិទ្ធិប្រាតិភោគប្រត្យក្សលើចលនវត្ថុ

ថ្ងៃទី ០៧ កក្កដា ២០១៦

សិទ្ធិប្រាតិភោគប្រត្យក្សលើចលនវត្ថុ

១ សញ្ញាណទូទៅនៃសិទ្ធិប្រាតិភោគប្រត្យក្សលើចលនវត្ថុ-

១ ប្រាតិភោគប្រត្យក្សលើចលនវត្ថុជាអ្វី.១-?

នៅក្នុងទំនាក់ទំនងនៃសិទ្ធិលើបំណុល ក្នុងករណីដែលកូនបំណុលគ្មានទ្រព្យសម្បត្តិអ្វីទាំងអស់ ឬ កូនបំណុលបានចាត់ចែងទ្រព្យសម្បត្តិរបស់ខ្លួនមុនពេលសិទ្ធិលើបំណុលត្រូវបានអនុវត្ត នោះជាលទ្ធផល ម្ចាស់បំណុលនឹងពុំអាចទទួលបានសំណងអ្វីទាំងអស់ពីការអនុវត្តសិទ្ធិលើបំណុលរបស់ខ្លួន។ ហេតុដូច្នោះ គឺទ្រព្យសម្បត្តិជាក់ស្តែងរបស់កូនបំណុលទៅវិញទេជាកត្តាកំណត់ចុងក្រោយជាតើអាចសងបំណុលបាន ឬ មិនបាន។ ដើម្បីធានាផលប្រយោជន៍របស់ម្ចាស់បំណុលមួយចំនួនរបបប្រាតិភោគប្រត្យក្ស (ការធានា ដោយវត្ថុ)ត្រូវបានបង្កើតឡើងដោយក្រមរដ្ឋប្បវេណី ឬ ច្បាប់ផ្សេងៗទៀត។ ម្ចាស់បំណុលអាចប្រើប្រាស់ សិទ្ធិលើបំណុលដែលមានប្រាតិភោគជាមធ្យោបាយដើម្បីទទួលបានការសងនូវកាតព្វកិច្ចយ៉ាងពិតប្រាកដពីកូនបំណុល។ ប្រាតិភោគប្រត្យក្ស ឬការធានាដោយវត្ថុគឺជាសិទ្ធិប្រាតិភោគដែលអនុញ្ញាតអោយម្ចាស់ បំណុលទទួលបានការសងជាអាទិភាពពីវត្ថុជាក់លាក់ (ទ្រព្យជាកម្មវត្ថុនៃប្រាតិភោគ) មុនម្ចាស់បំណុលផ្សេង ទៀត។ ប្រាតិភោគប្រត្យក្សអាចមានប្រភេទដូចក្រោម ៖

- សិទ្ធិប្រាតិភោគប្រត្យក្សចំពោះអចលនវត្ថុ
- សិទ្ធិប្រាតិភោគប្រត្យក្សចំពោះចលនវត្ថុ
- ប្រាតិភោគសិទ្ធិលើបំណុល។

ឧទាហរណ៍ ៖

ករណីទី០១ ៖ កូនបំណុល ក ជំពាក់ប្រាក់ម្ចាស់បំណុល ខ ចំនួន USD១០០.០០០ ។ កូនបំណុល ក មានផ្ទះ០១ល្វែង និងដី០១កន្លែង ។ ករណីនេះប្រសិនបើកូនបំណុលពុំព្រមសងបំណុលទេ នោះជាចុង ក្រោយម្ចាស់បំណុលនឹងដំណើរការតាមនីតិវិធីច្បាប់ រហូតដល់រឹបអូសទ្រព្យរបស់កូនបំណុលដើម្បីលក់ ឡាយឡុង ទូទាត់បំណុលរបស់ខ្លួន។ ករណីដដែលនេះ ប្រសិនបើមុនពេលម្ចាស់បំណុលអាចអនុវត្តសិទ្ធិ លើបំណុលរបស់ខ្លួនបាន កូនបំណុលបានចាត់ចែងទ្រព្យសម្បត្តិរបស់ខ្លួនអស់ នោះជាលទ្ធផលម្ចាស់ បំណុលនឹងពុំអាចប្រមូលបំណុលរបស់ខ្លួនបានវិញឡើយ។ ប៉ុន្តែ ករណីនេះប្រសិនបើសិទ្ធិលើបំណុលរបស់ ខ មានប្រាតិភោគដូចជាហ៊ីប៉ូតែកជាដើម នោះទោះបីជា ក្រោយពេលចុះបញ្ជីហ៊ីប៉ូតែកលើដីដើម្បីជាប្រយោជន៍របស់ ខ រួចហើយ ក បានលក់ ឬ ផ្ទេរអោយតតិយជន ឬ ដីនោះស្ថិតនៅក្នុងដៃតតិយជនណាក៏ដោយ ក៏នៅពេលអនុវត្តសិទ្ធិលើបំណុលរបស់ខ្លួន ខ អាច ចាត់វិធានការណ៍តាមច្បាប់ដើម្បីរឹបអូស និង លក់ឡាយឡុងដីនោះមកទូទាត់សងបំណុលរបស់ខ្លួនបាន។

ករណីទី០២ ៖ កូនបំណុល ក មានដី០១កន្លែងដែលមានតម្លៃសរុប USD១០០.០០០ ។
កូនបំណុល ក ជំពាក់ម្ចាស់បំណុលដូចខាងក្រោម ៖

-ជំពាក់ ខ ចំនួន USD៥០០.០០០

-ជំពាក់ គ ចំនួន USD៦០០.០០០

-ជំពាក់ ឃ ចំនួន USD៩០០.០០០ ។ ករណីនេះនៅពេលអនុវត្តនីតិវិធីបែងចែក
ចំណែកម្ចាស់ បំណុល ខ គ និង ឃ នឹងទទួលបានការសងដោយបែងចែកចំណែកតាមសមាមាត្រគឺ ៖

$$ខ ៖ ១០០.០០០ \times ៥០០.០០០ / ២០០.០០០$$

$$គ ៖ ១០០.០០០ \times ៦០០.០០០ / ២០០.០០០$$

$$ឃ ៖ ១០០.០០០ \times ៩០០.០០០ / ២០០.០០០ ។$$

ករណីទី០៣ ៖ ដូចករណីទី០២ខាងលើ ប៉ុន្តែសិទ្ធិលើបំណុលរបស់ ខ មានប្រាតិភោគ
(ហ៊ីប៉ូតែក) លើដីរបស់កូនបំណុល ក ។ ករណីនេះ នៅពេលអនុវត្តនីតិវិធីបែងចែកចំណែកម្ចាស់បំណុល
ខ គ និង ឃ នឹងទទួលបានការសងដោយបែងចែកចំណែកដូចខាងក្រោម ៖

ខ ទទួលបានការសង USD៥០០.០០០ ពីតម្លៃដីរបស់ ក ដោយសារសិទ្ធិលើបំណុល
របស់ ខ ត្រូវបានធានាដោយហ៊ីប៉ូតែក ។ តម្លៃដីនៅសល់ USD៥០០.០០០ ទៀត ត្រូវបែងចែកចំណែកអោយ
ឃ គ និង ឃ តាមសមាមាត្រគឺ ៖

$$គ ៖ ៥០០.០០០ \times ៦០០.០០០ / ១៥០.០០០$$

$$ឃ ៖ ៥០០.០០០ \times ៩០០.០០០ / ១៥០.០០០ ។$$

ប្រាតិភោគប្រត្យក្សលើចលនវត្ថុ ជាយន្តការនៃការធានាបំណុលដោយចលនវត្ថុជាកម្មវត្ថុនៃការ
បង្កើត ។ តាមរយៈប្រាតិភោគនេះ ក្នុងករណីដែលកូនបំណុលមិនអនុវត្តកាតព្វកិច្ចនោះម្ចាស់បំណុលមាន
សិទ្ធិទទួលបានការសង ជាអាទិភាពជាងម្ចាស់បំណុលផ្សេងៗទៀត ចំពោះតម្លៃនៃចលនវត្ថុដែលជា កម្ម
វត្ថុនៃសិទ្ធិប្រាតិភោគនោះ។ សិទ្ធិប្រាតិភោគប្រត្យក្សនេះ នាំអោយម្ចាស់បំណុលអាចគ្រប់គ្រងលើតម្លៃ នៃ
កម្មវត្ថុនៃប្រាតិភោគដែលធានាអោយម្ចាស់បំណុលអាចសម្រេចនូវសិទ្ធិលើបំណុលរបស់ខ្លួនដោយជាក់
លាក់បាន។

១ អត្ថន័យនៃប្រាតិភោគប្រត្យក្ស.២-

ប្រាតិភោគប្រត្យក្ស ជាយន្តការនៃការធានាបំណុលដោយវត្ថុ ហេតុនេះ អត្ថន័យជា ចម្បងនៃប្រាតិ-ភោគប្រត្យក្សគឺ ៖

- ធានាចំពោះការទទួលបានការសងជាអាទិភាព
- ដាក់សម្ពាធលើកូនបំណុលដើម្បីអោយម្ចាស់បំណុលទទួលបានការសង
- ការប្រមូលតម្លៃនៃសិទ្ធិលើបំណុលដោយបង្ខំ និងបំព្រួញពេលវេលា។

១-៣.ប្រភេទនៃសិទ្ធិប្រាតិភោគប្រត្យក្សលើចលនវត្ថុ ៖

ប្រភេទនៃសិទ្ធិប្រាតិភោគប្រត្យក្សត្រូវកម្រិតតែប្រភេទដែលបានកំណត់ក្នុងក្រមរដ្ឋប្បវេណី ឬ ច្បាប់ពិសេសប៉ុណ្ណោះ ហើយក្រៅពីនេះមិនអាចបង្កើតបានឡើយ(CC#767-1)។

ផ្អែកតាមក្រមរដ្ឋប្បវេណី និងច្បាប់ពិសេស(ច្បាប់ស្តីពីប្រតិបត្តិការដែលមានកិច្ចធានា) ប្រាតិភោគ ប្រត្យក្សលើចលនវត្ថុ មានប្រភេទផ្សេងៗដូចខាងក្រោម ៖

- សិទ្ធិឃាត់ទុក(CC#744)
- ឯកសិទ្ធិលើចលនវត្ថុ(CC#788)
- ការបញ្ជាំចលនវត្ថុ(CC#829)
- ប្រាតិភោគដោយអនុប្បទាន(CC#888)
- ប្រាតិភោគចំពោះប្រតិបត្តិការដែលមានកិច្ចធានា (ច្បាប់ស្តីពីប្រតិបត្តិការដែលមានកិច្ចធានា)។

២ ឯកសិទ្ធិលើចលនវត្ថុ-

២ខ្លឹមសា.១-រទូទៅ

ក-សញ្ញាណ ៖

ក-១-ឯកសិទ្ធិជាអ្វី ?

ឯកសិទ្ធិជាប្រភេទមួយនៃសិទ្ធិប្រាតិភោគប្រត្យក្សដែលបានកំណត់ក្នុងក្រមរដ្ឋប្បវេណី។

សិទ្ធិប្រាតិភោគប្រត្យក្សដែលបានកំណត់ក្នុងក្រមរដ្ឋប្បវេណីរួមមានដូចជា សិទ្ធិឃាត់ទុក ឯកសិទ្ធិ សិទ្ធិលើការបញ្ជាំ ហ៊ីប៉ូតែក និងសិទ្ធិប្រាតិភោគដោយអនុប្បទាន(មាត្រា ៧៦៧-២ ក.រ) ។

ក-២-គោលបំណងនៃឯកសិទ្ធិ

ដោយសារឯកសិទ្ធិជាប្រភេទមួយនៃសិទ្ធិប្រាតិភោគប្រត្យក្ស ហេតុនេះ ឯកសិទ្ធិបង្កើតឡើង ដើម្បី គោលបំណងសំខាន់ៗដូចខាងក្រោម ៖

- ធានាចំពោះសិទ្ធិលើបំណុល
- ការពារសិទ្ធិលើបំណុលជាក់លាក់មួយចំនួនជាកំណត់។ មូលហេតុសម្រាប់ការពារសិទ្ធិលើ បំណុលនីមួយៗដែលត្រូវបានធានាដោយឯកសិទ្ធិ គឺមានភាពខុសគ្នាតាមប្រភេទនៃឯកសិទ្ធិនីមួយៗ។

ខ-អត្ថន័យនៃឯកសិទ្ធិ ៖

ម្ចាស់បំណុលដែលមានឯកសិទ្ធិ អាចទទួលបានការសងពីទ្រព្យដែលជាកម្មវត្ថុនៃឯកសិទ្ធិ ដោយមាន អាទិភាពជាង ម្ចាស់បំណុលផ្សេងទៀតបាន (CC#781-1)។ ផ្ទុយអំពីការបញ្ជាក់ ឬ ប្រាតិភោគ ដោយអនុប្បទាន ឬ ប្រាតិភោគនៃប្រតិបត្តិការដែលមានកិច្ចធានាដែលត្រូវកើតឡើងដោយការព្រមព្រៀង ឯកសិទ្ធិគឺជា ប្រាតិភោគប្រត្យក្សដែលកើតឡើងដោយបញ្ញត្តិច្បាប់ ។ ប្រសិនបើម្ចាស់បំណុលមានសិទ្ធិ លើបំណុលក្នុងទំហំនៃសិទ្ធិលើបំណុលដែលត្រូវបានធានាដោយឯកសិទ្ធិនោះសិទ្ធិលើបំណុលនោះ ត្រូវ បានធានាដោយស្វ័យប្រវត្តិតាមលក្ខខណ្ឌនៃឯកសិទ្ធិដោយពុំបាច់មានការយល់ព្រមពីកូនបំណុល ឬ ការ ជូនដំណឹងទៅកូនបំណុលឡើយ ។

គ-កម្មវត្ថុនៃឯកសិទ្ធិ ៖

វត្ថុដែលជាកម្មវត្ថុនៃឯកសិទ្ធិអាចជា ចលនវត្ថុ ឬ អចលនវត្ថុដែលអាចធ្វើជាកម្មវត្ថុនៃអនុប្បទាន បាន (CC#768)។

តើឯកសិទ្ធិ ត្រូវចុះបញ្ជីឬទេ ?

យោងតាមក្រមរដ្ឋប្បវេណីចាប់ពីមាត្រា ៨១០ ដល់ ៨១២ និងមាត្រា ៨១៤ និងប្រកាសអន្តរ ក្រសួង ស្តីពី "នីតិវិធីនៃការចុះបញ្ជីអំពីសិទ្ធិប្រាតិភោគប្រត្យក្សទាក់ទងនឹងក្រមរដ្ឋប្បវេណី" ត្រង់ប្រការ២, ១៨, ៤៨, ៤៩ ,៥០,១០៨,១០៩,១១០ ឃើញថា មានការចុះបញ្ជីចំពោះឯកសិទ្ធិលើអចលនវត្ថុ ប៉ុន្តែ ពុំមាន ការចុះបញ្ជីចំពោះឯកសិទ្ធិលើចលនវត្ថុនោះទេ ។ ឯកសិទ្ធិលើអចលនវត្ថុដែលមានការចុះបញ្ជីរួមមាន ៖

- ឯកសិទ្ធិសម្រាប់រក្សាទុកនូវអចលនវត្ថុ
- ឯកសិទ្ធិសម្រាប់ការងារលើអចលនវត្ថុ
- ឯកសិទ្ធិសម្រាប់ការលក់អចលនវត្ថុ ។(ប្រការ ៤៨ ប្រកាសអន្តរក្រសួង)

២-២.ប្រភេទផ្សេងៗនៃឯកសិទ្ធិលើចលនវត្ថុ ៖(CC#788)

ក-ឯកសិទ្ធិចំពោះការជួលអចលនវត្ថុ ៖

ក.១-គោលបំណង ៖

ការពារការរំពឹងគិតដែលសមហេតុផលរបស់ភតិបតី។

ក.២-សិទ្ធិលើបំណុលដែលត្រូវបានធានា ៖

-សិទ្ធិលើបំណុលដែលត្រូវបានធានាគឺជា ថ្លៃឈ្នួលអចលនវត្ថុ និង កាតព្វកិច្ចផ្សេងៗទៀតរបស់ភតិកៈដែលកើតឡើងដោយទំនាក់ទំនងនៃការជួលអចលនវត្ថុ (CC#789) ។ ប៉ុន្តែ ក្នុងករណីកូនបំណុលក្ស័យធនជាដើម នោះឯកសិទ្ធិរបស់ភតិបតីត្រូវបានកម្រិតត្រឹមតែថ្លៃឈ្នួល និង កាតព្វកិច្ចផ្សេងៗទៀតក្នុងគ្រាមុនគ្រាបច្ចុប្បន្ន និង គ្រាបន្ទាប់ និង សំណងនៃការខូចខាតដែលកើតមានឡើងក្នុងគ្រាមុន និងគ្រាបច្ចុប្បន្ន (CC#792)។

-ចំពោះការជួលដែលមានប្រាក់កក់ដើម្បីធានា នោះឯកសិទ្ធិមានត្រឹមតែចំពោះផ្នែកនៃសិទ្ធិលើបំណុលដែលមិនអាចទទួលការសងដោយប្រាក់កក់នេះតែប៉ុណ្ណោះ(CC#793)។

ក.៣-ទំហំនៃវត្ថុដែលជាកម្មវត្ថុ ៖

-ឯកសិទ្ធិរបស់ភតិបតីនៃដី មានលើចលនវត្ថុដែលបានបំពាក់លើដីជួល ឬនៅនឹងអគារសម្រាប់ប្រើដីជួលនោះ អចលនវត្ថុដែលបានផ្តល់ប្រយោជន៍សម្រាប់ប្រើដីនោះ និងផលនៃដីនោះដែលស្ថិតក្រោមការកាន់កាប់របស់ភតិកៈ។

-ឯកសិទ្ធិរបស់ភតិបតីនៃអគារមានលើចលនវត្ថុដែលភតិកៈបានបំពាក់នៅនឹងអគារនេះ (CC#790)

-ក្នុងករណីអនុប្បទានសិទ្ធិជួល ឬជួលបន្ត ឯកសិទ្ធិរបស់ភតិបតី មានអានុភាពលើចលនវត្ថុរបស់អនុប្បទានិក ឬភតិកៈបន្ត។ បញ្ញត្តិនេះត្រូវយកមកអនុវត្តផងដែរចំពោះប្រាក់ដែលអនុប្បទាយី ឬ ភតិបតីបន្ត នោះទទួល(CC#791)។

ខ-ឯកសិទ្ធិចំពោះការដឹកជញ្ជូន៖

ខ.១-គោលបំណង ៖

ការពារការរំពឹងគិតដែលសមហេតុផលរបស់អ្នកដឹកជញ្ជូន។

ខ.២-សិទ្ធិលើបំណុលដែលត្រូវបានធានា ៖

ថ្លៃដឹកជញ្ជូនអ្នកដំណើរ ឬវត្ថុ និងសោហ៊ុយផ្សេងៗដែលទាក់ទងនឹងការដឹកជញ្ជូន(CC#794)។

ខ.៣-ទំហំនៃវត្ថុដែលជាកម្មវត្ថុ ៖

វត្ថុដែលអ្នកដឹកជញ្ជូនកាន់កាប់(CC#794)។

គ-ឯកសិទ្ធិចំពោះការរក្សាទុកចលនវត្ថុ ៖

គ.១-គោលបំណង ៖

សកម្មភាពរក្សាទុកចលនវត្ថុ ជាសកម្មភាពមានប្រយោជន៍សម្រាប់ម្ចាស់បំណុលផ្សេងៗទៀត ដោយហេតុថាតម្លៃនៃទ្រព្យត្រូវបានរក្សាដោយសារសកម្មភាពថែរក្សា ហេតុនេះ ទើបត្រូវទទួលស្គាល់នូវ ឯកសិទ្ធិរបស់អ្នករក្សាទុក ។

គ.២-សិទ្ធិលើបំណុលដែលត្រូវធានា ៖

-សោហ៊ុយចំណាយសម្រាប់រក្សាទុកចលនវត្ថុ

-សោហ៊ុយចាំបាច់ដែលបានចេញដើម្បីអោយរក្សា ផ្តល់សច្ចានុម័ត ឬអនុវត្តសិទ្ធិដែលទាក់ទិននឹង ចលនវត្ថុនោះ (CC#796)។

គ.៣-ទំហំវត្ថុដែលជាកម្មវត្ថុ ៖

ចលនវត្ថុដែលត្រូវបានរក្សាទុក (CC#796-1)។

ឃ-ឯកសិទ្ធិចំពោះការលក់ចលនវត្ថុ ៖

ឃ.១-គោលបំណង ៖

ដោយសារចលនវត្ថុនិងថ្លៃលក់នោះមានទំនាក់ទំនងជាតម្លៃថ្នូរ ហេតុនេះហើយការផ្តល់ឲ្យអ្នកលក់នូវឋានៈមួយដែលមានអាទិភាពជាម្ចាស់បំណុលផ្សេងទៀត ជាការសមរម្យដើម្បីឲ្យមានសមភាពរវាងម្ចាស់បំណុលទាំងអស់។

ឃ.២-សិទ្ធិលើបំណុលដែលត្រូវធានា ៖

ថ្លៃលក់ចលនវត្ថុដែលជាកម្មវត្ថុ និងការប្រាក់ (CC#797)។

ឃ.៣-ទំហំនៃវត្ថុដែលជាកម្មវត្ថុ ៖

ចលនវត្ថុដែលលក់(CC#797)។

ង-ឯកសិទ្ធិចំពោះការផ្តល់គ្រាប់ពូជ កូនរុក្ខជាតិ ឬដី និងពូជកូនសត្វ ឬចំណីសត្វ ៖

ង.១-គោលបំណង ៖

ធានាសមភាពរវាងគូភាគី និងដើម្បីសម្រួលដល់ការអភិវឌ្ឍន៍កសិកម្ម។

ង.២-សិទ្ធិលើបំណុលដែលត្រូវធានា និងទំហំនៃវត្ថុដែលជាកម្មវត្ថុ ៖

ឯកសិទ្ធិចំពោះការផ្តល់គ្រាប់ពូជ កូនរុក្ខជាតិ ឬដី មានលើផលដែលបានមកពីដីក្នុង០១ឆ្នាំ បន្ទាប់ពីបានប្រើប្រាស់គ្រាប់ពូជ កូនរុក្ខជាតិ ឬដីនោះ ចំពោះថ្លៃគ្រាប់ពូជ កូនរុក្ខជាតិ ឬដី និងការប្រាក់ ។

ឯកសិទ្ធិចំពោះការផ្តល់ពូជ កូនសត្វ ឬចំណីសត្វ មានលើសត្វ និងផលដែលបានមកពីសត្វនោះ ៖

ក្នុង០១ឆ្នាំ បន្ទាប់ពីបានប្រើសត្វ និងចំណីដើម្បីចិញ្ចឹមសត្វនោះ ចំពោះថ្លៃពូជ កូនសត្វ និងចំណី នោះ និងការប្រាក់ ។

ឯកសិទ្ធិខាងលើ ក៏មានអត្ថិភាពលើផលដែលបានមកពីពូជដង្កូវនាង ឬ ស្លឹកមន ចំពោះថ្លៃពូជដង្កូវ នាង ឬស្លឹកមនដើម្បីចិញ្ចឹមដង្កូវនាងនោះផង (CC#798) ។

២-៣.អានុភាពនៃឯកសិទ្ធិ

ក.ការអនុវត្តសិទ្ធិប្រាតិភោគចំពោះវត្ថុដែលជាកម្មវត្ថុ ៖

ក្នុងករណីដែលកូនបំណុលមិនអនុវត្តកាតព្វកិច្ច ម្ចាស់បំណុលនៃឯកសិទ្ធិមានសិទ្ធិស្នើសុំអនុវត្តសិទ្ធិប្រាតិភោគ ចំពោះវត្ថុដែលជាកម្មវត្ថុដើម្បីប្រមូលបំណុលរបស់ខ្លួនបាន(CCP#500)។ ប៉ុន្តែ ម្ចាស់ឯកសិទ្ធិពុំអាចអនុវត្តឯកសិទ្ធិរបស់ខ្លួនបានឡើយ ក្រោយពេលកូនបំណុលប្រគល់វត្ថុដែលជាកម្មវត្ថុនៃឯកសិទ្ធិទៅអោយគតិយជន (CC#807)។

ឯកសិទ្ធិក៏អាចអនុវត្តបានផងដែរចំពោះប្រាក់ ឬ វត្ថុផ្សេងទៀតដែលកូនបំណុលត្រូវទទួលបាន

ដោយការលក់ ការជួល ការបាត់បង់ ឬការខូចខាតនូវវត្ថុដែលជាកម្មវត្ថុ ក្នុងលក្ខខណ្ឌដែលអ្នកមានឯក-

សិទ្ធិបានអនុវត្តនូវឯកសិទ្ធិរបស់ខ្លួន នៅមុនពេលដែលប្រាក់ត្រូវបានបង់ ឬវត្ថុផ្សេងទៀតត្រូវបានប្រគល់ទៅអោយកូនបំណុល (ឧបាទេសកម្មលើវត្ថុ)(CC#782)។

ខ.សិទ្ធិទទួលការសងជាអាទិភាព ៖

ម្ចាស់បំណុលដែលមានឯកសិទ្ធិអាចទទួលបានការសងពីទ្រព្យដែលជាកម្មវត្ថុនៃឯកសិទ្ធិដោយ មានជាអាទិភាពជាងម្ចាស់បំណុលផ្សេងទៀតបាន (CC#781-1)។

២-៤.ការអនុវត្តឯកសិទ្ធិលើចលនវត្ថុ ៖

ដោយសារឯកសិទ្ធិជាប្រភេទមួយនៃសិទ្ធិប្រាតិភោគប្រត្យក្ស ហេតុការអនុវត្តនេះការអនុវត្តឯកសិទ្ធិ ត្រូវអនុលោមទៅតាមបទប្បញ្ញត្តិពិសេសស្តីពីការអនុវត្តសិទ្ធិប្រាតិភោគ ដែលមានចែងក្នុង ជំពូកទី ៣ គន្លឹះទី៦ស្តីពីការអនុវត្តដោយបង្ខំនៃក្រមនីតិវិធីរដ្ឋប្បវេណី។ ក្រៅពីនេះបទបញ្ញត្តិស្តីពីការអនុវត្តដោយបង្ខំ ចំពោះចលនវត្ថុ ក៏ត្រូវបានយកមកអនុវត្តចំពោះការអនុវត្តឯកសិទ្ធិលើចលនវត្ថុដែរ លើកលែងតែបទប្បញ្ញត្តិនៃមាត្រា ៣៨០ , ៣៨១, ៣៩១ (CCP#503)។

ក.ស្ថាប័នអនុវត្ត ៖

គឺអាជ្ញាសាលានៃសាលាដំបូងដែលមានសមត្ថកិច្ចលើទឹកដីនៃតំបន់ដែលវត្តជាកម្មវត្ថុនៃការអនុវត្ត ដោយស្ថិតនៅ (CCP#384-1)។

ខ.លំហូរនីតិវិធី៖

(១) ម្ចាស់បំណុលត្រូវដាក់ពាក្យសុំអោយអនុវត្តសិទ្ធិប្រាតិភោគ(CCP#500, 502)

(២) ការរឹបអូសវត្ថុជាកម្មវត្ថុនៃការអនុវត្ត ដោយអាជ្ញាសាលា(CCP#385, 386)

(៣) ការលក់វត្ថុដែលបានរឹបអូស ដោយអាជ្ញាសាលា (CCP#395)

(៤) ការចែកចំណែក(CCP#399)

ករណីអនុវត្តនីតិវិធីលក់ឡាយឡងមុនចំពោះវត្ថុដែលជាកម្មវត្ថុ (ចំពោះឯកសិទ្ធិអាចមានវិធី២)។

១. លើសពីការអនុវត្តការលក់ឡាយឡងលើចលនវត្ថុមុន គឺជាវិធីដែលម្ចាស់បំណុលឯកសិទ្ធិអាច ដាក់ ពាក្យសុំលក់ឡាយឡងដោយខ្លួនឯងបាន (CCP 388)

→ករណីម្ចាស់បំណុលឯកសិទ្ធិដាក់ពាក្យសុំលក់ឡាយឡង ចុងក្រោយនឹងត្រូវរួមបញ្ចូលនូវនីតិវិធី លក់ ឡាយឡងមុនជាមួយគ្នា (CCP 388)

→ ក្រោយមកនឹងកើតមាននូវអានុភាពទាមទារឲ្យចែកចំណែក (CCP388III)

២.ចំពោះការលក់ឡាយឡងលើចលនវត្ថុដែលអនុវត្តមុនវិធីទាមទារឲ្យចែកចំណែកគឺដាក់ឯកសារដែល បញ្ជាក់អំពីឯកសិទ្ធិ (CCP394)

៣សិទ្ធិឃាត់ទុកលើចលនវត្ថុ .

៣អត្ថន័យ .១-

សិទ្ធិឃាត់ទុក គឺជាសិទ្ធិប្រាតិភោគប្រក្សក្សមួយប្រភេទដែលកំណត់ដោយច្បាប់ ដែលក្នុងនោះ អ្នកកាន់ កាប់វត្ថុអ្នកដទៃដែលមានសិទ្ធិលើបំណុលដែលបានកើតឡើងចំពោះវត្ថុនោះ អាចឃាត់ទុកវត្ថុនៅ នឹងខ្លួន ដោយបដិសេធមិនប្រគល់វត្ថុនោះ រហូតដល់ពេលទទួលបាននូវការសងចំពោះសិទ្ធិលើបំណុលនោះ (CC#774-1)។

ឧទាហរណ៍ A បានយករថយន្តទៅជួសជុលនៅយានដ្ឋានរបស់ B ។ ថ្លៃជួសជុលរថយន្តត្រូវបានកំណត់ ១០០ដុល្លារ ហើយការជួសជុលត្រូវបានធ្វើរួចរាល់។ ក្នុងករណីនេះ B អាចឃាត់ទុករថយន្តរបស់ A រហូត ដល់ពេលដែល A បង់ប្រាក់ថ្លៃជួសជុលរថយន្តទៅឱ្យ B គ្រប់ចំនួន។

សិទ្ធិឃាត់ទុកមានលក្ខណៈស្រដៀងគ្នាទៅនឹង “សិទ្ធិតវ៉ាឱ្យអនុវត្តព្រមគ្នា” ដែលមានចែងក្នុង មាត្រា ៣៨៦ នៃក្រមរដ្ឋប្បវេណី។ ប៉ុន្តែសិទ្ធិឃាត់ទុក និង សិទ្ធិតវ៉ាឱ្យអនុវត្តព្រមគ្នាមានលក្ខណៈខុសគ្នា ត្រង់ថា សិទ្ធិឃាត់ទុក គឺជាសិទ្ធិប្រាតិភោគប្រត្យក្សដែលអាចអះអាងចំពោះអ្នកណាក៏បាន (កូនបំណុល និង តតិយជន) រីឯ សិទ្ធិតវ៉ាឱ្យអនុវត្តព្រមគ្នាគឺជាសិទ្ធិលើបំណុលដែលអាចអះអាងបានចំពោះតែកូន បំណុល ប៉ុណ្ណោះ។ ក្នុងករណីនៃការជួសជុលរថយន្តខាងលើ B មានសិទ្ធិឃាត់ទុកចំពោះរថយន្តរបស់ A ដូច្នោះបើ ទោះបីជា C ជាកម្មសិទ្ធិករនៃរថយន្តក៏ដោយ ក៏ C មិនអាចទាមទារឱ្យ B ប្រគល់រថយន្តនោះបាន ឡើយ ដរាបណា B មិនទាន់ទទួលបាននូវការ សងថ្លៃជួសជុលរថយន្តនោះ។ ប៉ុន្តែ ក្នុងករណីនៃ ការលុបចោល កិច្ចសន្យាលក់ទិញរថយន្តរវាងអ្នកលក់ X និងអ្នកទិញ Y បន្ទាប់ពីបានប្រគល់ទទួលរថយន្ត និង ប្រាក់ថ្លៃ រថយន្តរួច X និង Y មានសិទ្ធិតវ៉ាឱ្យអនុវត្តព្រមគ្នាដោយ X មានសិទ្ធិទាមទារឱ្យប្រគល់រថយន្ត និង Y មាន សិទ្ធិទាមទារឱ្យប្រគល់ប្រាក់ថ្លៃរថយន្ត ដូច្នោះ ដរាបណា Y មិនទាន់ទទួលបាននូវការធ្វើ បដិទាន ប្រាក់ថ្លៃ រថយន្តពី X នោះ Y អាចបដិសេធ មិនប្រគល់រថយន្តទៅឱ្យ X វិញបាន។ ប៉ុន្តែ Z ដែលបានទិញរថយន្ត នោះពី X អាចទាមទារឱ្យ Y ប្រគល់រថយន្តឱ្យខ្លួនបាន។

៣លក្ខខ័ណ្ឌនៃការបង្កើត .២-

សិទ្ធិឃាត់ទុក គឺជាសិទ្ធិប្រាតិភោគប្រត្យតាមច្បាប់កំណត់។ ទោះបីជាគូភាគីមិនបានធ្វើការសន្យាក៏ដោយ ក៏សិទ្ធិឃាត់ទុកនឹងកើតមានឡើងតាមផ្លូវច្បាប់ដោយស្វ័យប្រវត្តិដែរ។ សិទ្ធិឃាត់ទុកនឹង កើតមានឡើង ប្រសិនលើក្ខខ័ណ្ឌដែលច្បាប់បានកំណត់ត្រូវបានបំពេញ។

ផ្អែកតាមមាត្រា ៧៧៤ នៃក្រមរដ្ឋប្បវេណី សិទ្ធិឃាត់ទុកត្រូវកើតមានឡើង ប្រសិនបើលក្ខខ័ណ្ឌទាំង ៤ ខាងក្រោមនេះ ត្រូវបានបំពេញ។

- (១) មានវត្ថុដែលជាកម្មសិទ្ធិរបស់អ្នកដទៃ
- (២) មានសិទ្ធិលើបំណុលដែលពេលកំណត់សងបានមកដល់
- (៣) មានទំនាក់ទំនងរវាងសិទ្ធិលើបំណុល និង វត្ថុ
- (៤) មានការកាន់កាប់វត្ថុ

(១) វត្ថុដែលជាកម្មសិទ្ធិរបស់អ្នកដទៃ

វត្ថុដែលជាកម្មវត្ថុនៃសិទ្ធិឃាត់ទុក គឺជាវត្ថុរបស់អ្នកដទៃ ដែលអាចជាវត្ថុដែលជាកម្មសិទ្ធិរបស់ កូន បំណុល ឬ តតិយជន។ B មានសិទ្ធិឃាត់ទុករថយន្តដែល A យកមកឱ្យខ្លួនជួសជុល រហូតដល់ពេល ដែល ខ្លួនទទួលបានការសងប្រាក់ថ្លៃជួសជុលដែលបានកំណត់គ្រប់ចំនួន ទោះបីជារថយន្តនោះជាកម្ម សិទ្ធិ របស់ A ឬ របស់តតិយជនក៏ដោយ។

ផ្ទុយទៅវិញ វត្ថុរបស់អ្នកកាន់កាប់មិនអាចក្លាយជាកម្មវត្ថុនៃសិទ្ធិឃាត់ទុកឡើយ។ នៅក្នុង ភតិសន្យា ប្រសិនបើមានការព្រមព្រៀងអំពីការបង់ប្រាក់ធានាសំណង (ប្រាក់កក់) ជាមុន (មុនពេល ប្រគល់វត្ថុជួល)

ភតិបតីមានសិទ្ធិរក្សាទុកវត្ថុជួល ដោយបដិសេធក្នុងការប្រគល់វត្ថុ ជួលនោះ ទៅឱ្យភតិកៈ រហូតដល់ពេល ដែលខ្លួនទទួលបានការបង់ប្រាក់ធានាសំណង (ប្រាក់កក់)។ ក្នុងករណីនេះ មើលទៅហាក់ ដូចជាភតិបតី មានសិទ្ធិឃាត់ទុកវត្ថុជួល តែតាមពិតវាគឺជាសិទ្ធិតវ៉ាឱ្យអនុវត្តព្រមគ្នាតែប៉ុណ្ណោះ មិនមែនជាសិទ្ធិឃាត់ទុក នោះទេ។

(២) សិទ្ធិលើបំណុលដែលពេលកំណត់សងបានមកដល់

ដោយសារមានសិទ្ធិប្រាតិភោគប្រត្យក្សនោះ ចាំបាច់ត្រូវមានភាគព្វកិច្ចចម្បង (ភាពបន្ទាប់បន្សំ នៃសិទ្ធិប្រាតិភោគប្រត្យក្ស CC#769)។ ដូចគ្នាដែរ មានសិទ្ធិលើបំណុល ទើបមានសិទ្ធិឃាត់ទុក។ ក្នុង ករណីនៃ ការជួសជុលរថយន្តខាងលើ ប្រសិនបើ B មិនបានជួសជុល រថយន្តតាមខ្លឹមសារនៃការ ព្រម ព្រៀង ឬ ប្រសិនបើថ្លៃជួសជុលរថយន្តត្រូវបានបង់រួចហើយនោះ B មិនអាចឃាត់ទុករថយន្តនោះបាន ទេ។

ប៉ុន្តែ ទោះបីជាមានសិទ្ធិលើបំណុលក៏ដោយ ប្រសិនបើសិទ្ធិលើបំណុលនោះមិនទាន់ដល់ពេល ត្រូវសង ទេ សិទ្ធិឃាត់ទុកក៏មិនត្រូវកើតឡើងដែរ។ ក្នុងករណីនៃការជួសជុលរថយន្តខាងលើ ប្រសិនបើ មានការ ព្រមព្រៀងគ្នាថា A ត្រូវបង់ប្រាក់ថ្លៃជួសជុលរថយន្តទៅឱ្យ B ១០ថ្ងៃក្រោយបន្ទាប់ពីថ្ងៃជួសជុលរថយន្ត រួចរាល់នោះ សិទ្ធិឃាត់ទុកនឹងមិនកើតមានឡើយនៅមុនពេលដែលអំឡុងពេល ១០ថ្ងៃបន្ទាប់ពីថ្ងៃជួស ជុលរថយន្តរួចបានមកដល់។ មានន័យថានៅពេលជួសជុលរថយន្តរួច B ត្រូវប្រគល់ រថយន្តនោះ ទៅឱ្យ A វិញ តាមការទាមទារឱ្យប្រគល់វិញរបស់ A ដោយ B មិនអាចអះអាងអំពីសិទ្ធិឃាត់ទុកដើម្បីឃាត់ទុករថ យន្តនេះរហូតដល់ពេលដែលខ្លួនទទួលបានការសងថ្លៃជួសជុលរថយន្តបានឡើយ ពីព្រោះពេលកំណត់សង មិនទាន់បានមកដល់។ ផ្ទុយទៅវិញ ប្រសិនបើបន្ទាប់ពីជួសជុលរួច A មិនបានទាមទារឱ្យ B ប្រគល់រថ យន្តវិញទេ ហើយ B ក៏មិនបានប្រគល់រថយន្តទៅឱ្យ A វិញដែរ រហូតដល់ពេលកំណត់សងបានមកដល់ នោះ B អាចអះអាងអំពីសិទ្ធិឃាត់ទុករថយន្តនោះ ក្រោយពេលកំណត់សងបានមកដល់រហូតដល់ពេល ដែល B ទទួលបានការសងនូវថ្លៃជួសជុលរថយន្ត។

ប្រសិនបើបន្ទាប់ពីពេលជួសជុលរថយន្តរួច B មិនព្រមប្រគល់រថយន្តទៅឱ្យ A វិញ ទោះបីជា មានការ ទាមទារឱ្យប្រគល់វិញពី A ក៏ដោយ រហូតដល់ពេលកំណត់សងបានមកដល់ តើ B មានសិទ្ធិឃាត់ទុកដែរ ឬទេ នៅពេលកំណត់សង បានមកដល់? ករណីនេះ ការគិតដែលថា B អាចអះអាង អំពីសិទ្ធិឃាត់ទុក នោះ គឺមានអានុភាព។ ផ្ទុយទៅវិញ ដោយសារតែ B មិនស្មោះត្រង់នោះ ទោះបីជាអំឡុងពេលកំណត់ សងបាន កន្លងហួសក៏ដោយ ក៏មានគំនិតខ្លះថា B មិនអាចអះអាងអំពីសិទ្ធិឃាត់ទុកបានដែរ។

(៣) ទំនាក់ទំនងរវាងសិទ្ធិលើបំណុល និង វត្ថុ

ម្ចាស់បំណុលមានសិទ្ធិឃាត់ទុកនូវវត្ថុរបស់កូនបំណុល ឬ គតិយជន ដែលខ្លួនកំពុងកាន់កាប់ រហូតដល់ពេលដែលខ្លួនទទួលបានការសងចំពោះសិទ្ធិលើបំណុលរបស់ខ្លួនបាន លុះត្រាតែសិទ្ធិលើ បំណុលនោះបានកើតឡើងដោយទាក់ទងនឹងវត្ថុនោះ។ ថ្លៃជួសជុលវត្ថុ គឺជាសិទ្ធិលើបំណុលដែលបាន

កើតឡើងដោយទាក់ទងនឹងវត្ថុដែលត្រូវបានជួសជុលនោះ រីឯកម្រៃនៃការថែរក្សាទុកវត្ថុបញ្ជី គឺជាសិទ្ធិលើបំណុលដែលបានកើតឡើងដោយទាក់ទងនឹងវត្ថុបញ្ជីនោះ។ ក្នុងករណីម្ចាស់បំណុលមានសិទ្ធិលើបំណុលណាមួយ ហើយកំពុងកាន់កាប់វត្ថុរបស់ កូនបំណុលបើក្នុង ករណីដែលសិទ្ធិលើបំណុលនោះ និងវត្ថុដែលកាន់កាប់ដោយម្ចាស់បំណុលមិនមានទំនាក់ទំនងអ្វីណាមួយទេនោះ ម្ចាស់បំណុលមិនអាចអះអាងអំពីសិទ្ធិឃាត់ទុកវត្ថុនោះ ដោយមូលហេតុនៃសិទ្ធិលើបំណុលនោះបានទេ។ ក្នុងករណីនៃការជួសជុលរថយន្តខាងលើ B អាចឃាត់ទុករថយន្តចំពោះសិទ្ធិលើបំណុល ដែលជាថ្លៃជួសជុលរថយន្តបាន ប៉ុន្តែមិនអាចឃាត់ ទុករថយន្តដោយមូលហេតុនៃសិទ្ធិលើបំណុលដែលទាមទារឱ្យសងប្រាក់កម្ចីដែល A បានខ្ចីតែមិនទាន់បានសងបានឡើយ។

(៤) ការកាន់កាប់វត្ថុ

ដើម្បីមានសិទ្ធិឃាត់ទុក ម្ចាស់បំណុលត្រូវតែកាន់កាប់វត្ថុដែលជាកម្មវត្ថុនៃសិទ្ធិឃាត់ទុកមានន័យ ថា ម្ចាស់បំណុលមិនអាចឃាត់ទុកវត្ថុណាមួយដែលមិនស្ថិតនៅក្នុងដែររបស់ខ្លួនបានឡើយ។ មានការ កាន់កាប់វត្ថុ ទើបមានសិទ្ធិឃាត់ទុកវត្ថុនោះ។ ការកាន់កាប់វត្ថុនៅទីនេះ ជា ៖ ករណីម្ចាស់បំណុលកាន់កាប់ដោយផ្ទាល់ក៏បាន និង ៖ ករណីម្ចាស់បំណុលបានឱ្យគតិយជនក្រៅពីកូនបំណុលធ្វើការកាន់កាប់ (ម្ចាស់បំណុលកាន់កាប់ដោយប្រយោល) ក៏បាន (CC#228)។

ក្នុងករណីនៃការជួសជុលរថយន្តខាងលើ ប្រសិនបើ B ទៅជួសជុលរថយន្តនៅផ្ទះរបស់ A នោះ B មិនអាចឃាត់ទុករថយន្តនោះបានទេ។ ម្យ៉ាងទៀត ប្រសិនបើម្ចាស់បំណុលបានបាត់បង់ការកាន់កាប់វត្ថុ ឃាត់ទុក នោះសិទ្ធិឃាត់ទុកក៏ត្រូវរលត់ដែរ (CC#780)។ ក្នុងករណីនៃការជួសជុលរថយន្តខាងលើ ប្រសិនបើ B បាន ប្រគល់រថយន្តនោះទៅឱ្យ A វិញ បន្ទាប់ពីជួសជុលរថយន្ត ទោះបីជា B មិនបានទទួលការសងថ្លៃជួសជុលរថយន្តពី A ក៏ដោយ សិទ្ធិឃាត់ទុករថយន្តនោះត្រូវរលត់ពីព្រោះ B បានបាត់បង់ការកាន់កាប់រថយន្តនោះ។

ទោះបីជាម្ចាស់បំណុលបានកាន់កាប់វត្ថុក៏ដោយ ប្រសិនបើការកាន់កាប់វត្ថុនោះត្រូវបានចាប់ផ្តើម ដោយអំពើអនីត្យានុកូល សិទ្ធិឃាត់ទុកក៏មិនកើតឡើងដែរ (CC#774-2)។ ឧទាហរណ៍ A បានលួចរថយន្ត របស់ B ហើយបានធ្វើការជួសជុលរថយន្តនោះ។ ក្រោយមក B បានរកឃើញថា A គឺជាចោរ ដែលបាន លួចរថយន្តរបស់ខ្លួន និង បានទាមទារឱ្យ A ប្រគល់រថយន្តមកឱ្យខ្លួនវិញ។ ក្នុងករណីនេះ A មិនមាន សិទ្ធិឃាត់ទុករថយន្តនោះជាម្ចាស់នឹងការសងថ្លៃជួសជុលរថយន្តនោះបានទេ ពីព្រោះ ការកាន់កាប់រថយន្ត របស់ A គឺត្រូវបានចាប់ផ្តើមដោយអំពើលួចដែលជាអំពើអនីត្យានុកូល។

៣. អានុភាពនៃសិទ្ធិឃាត់ទុក .៣-

(១) អានុភាពនៃការឃាត់ទុក

ម្ចាស់សិទ្ធិឃាត់ទុក អាចឃាត់ទុកនូវវត្ថុដែលជាកម្មវត្ថុនៃសិទ្ធិឃាត់ទុកបាន រហូតដល់ពេលដែលខ្លួនទទួលបានការសងចំពោះសិទ្ធិលើបំណុលដែលទាក់ទងនឹងវត្ថុនោះ (CC#774-1)។ មាន ន័យថា ម្ចាស់សិទ្ធិ

ឃាត់ទុកអាចរក្សាការកាន់កាប់វត្ថុដែលជាកម្មវត្ថុនៃសិទ្ធិឃាត់ទុក រហូតដល់ពេលដែលខ្លួនទទួលបានការសងចំពោះសិទ្ធិលើបំណុលដែលទាក់ទងនឹងវត្ថុនោះ។ តាមរយៈអានុភាពនេះ កូនបំណុលត្រូវបានបង្ខំតាមផ្លូវចិត្តឱ្យអនុវត្តកាតព្វកិច្ច ដើម្បីទទួលបានមកវិញនូវវត្ថុឃាត់ទុក។

ម្យ៉ាងវិញទៀត ចំពោះវត្ថុឃាត់ទុកដែលត្រូវបានធ្វើចំណាត់ការដោយការអនុវត្តដោយបង្ខំ ផ្សេង ទៀត ម្ចាស់សិទ្ធិឃាត់ទុកអាចបដិសេធក្នុងការដាក់វត្ថុឃាត់ទុកទៅអាជ្ញាសាលាបានដោយអះអាងអំពី អានុភាពនៃការឃាត់ទុក។

(២) សិទ្ធិលក់ដោយបង្ខំ

ទោះបីជាម្ចាស់សិទ្ធិឃាត់ទុកបានជម្រុញឱ្យកូនបំណុលសងដោយប្រយោល តាមរយៈការឃាត់ ទុកនូវវត្ថុដែលជាកម្មវត្ថុនៃសិទ្ធិឃាត់ទុកក៏ដោយ ប្រសិនបើកូនបំណុលនៅមិនព្រមសងទៀតនោះ ម្ចាស់ សិទ្ធិឃាត់ទុកត្រូវតែបន្តការកាន់កាប់វត្ថុនោះរហូត ដែលការធ្វើបែបនេះនឹងនាំឱ្យម្ចាស់សិទ្ធិឃាត់ទុកត្រូវ ចំណាយប្រាក់ក្នុងការរក្សាទុកវត្ថុនោះ។ ដូច្នេះ ដើម្បីជៀសវាងការចំណាយប្រាក់ ក្នុងការថែរក្សាទុកវត្ថុ នោះ ម្ចាស់សិទ្ធិឃាត់ទុកអាចលក់ដោយបង្ខំនូវវត្ថុដែលបានឃាត់ទុកនោះ ដើម្បីប្តូរយកជាប្រាក់បាន (CCP#499)។

៣ការអនុវត្តសិទ្ធិលក់ដោយបង្ខំ ៤-១ ដោយសិទ្ធិឃាត់ទុក

(១) ការដាក់ពាក្យសុំលក់ដោយបង្ខំដោយសិទ្ធិឃាត់ទុក

ពាក្យសុំលក់ដោយបង្ខំដោយសិទ្ធិឃាត់ទុកចំពោះចលនវត្ថុត្រូវធ្វើទៅអាជ្ញាសាលានៃសាលាដំបូង ដែលមានសមត្ថកិច្ចលើទឹកនៃដីដែលវត្ថុដែលជាកម្មវត្ថុនៃសិទ្ធិឃាត់ទុកស្ថិតនៅ (CCP#384-1)។

នៅក្នុងពាក្យសុំ ត្រូវសរសេរនូវចំណុចខាងក្រោមនេះ (CCP#502)។

ក សញ្ញាណនៃម្ចាស់បំណុលនៃការអនុវត្ត (ម្ចាស់សិទ្ធិឃាត់ទុក) កូនបំណុលនៃការអនុវត្ត (កម្មសិទ្ធិករនៃវត្ថុ) កូនបំណុលនៃសិទ្ធិលើបំណុលដែលត្រូវបានធានា និង អ្នកតំណាង។

ខ សញ្ញាណនៃសិទ្ធិប្រាតិភោគ (សិទ្ធិឃាត់ទុក) និងសិទ្ធិលើបំណុលដែលត្រូវបានធានា។

គ សញ្ញាណនៃចលនវត្ថុដែលជាកម្មវត្ថុនៃការលក់ដោយបង្ខំដោយសិទ្ធិឃាត់ទុក និង ទីកន្លែងនៃចលនវត្ថុនោះ។

ដោយសារម្ចាស់សិទ្ធិឃាត់ទុកកាន់កាប់ចលនវត្ថុដែលជាកម្មវត្ថុនៃសិទ្ធិឃាត់ទុក ម្ចាស់សិទ្ធិឃាត់ ទុកអាចដាក់ចលនវត្ថុនោះទៅអាជ្ញាសាលាដើម្បីធ្វើការលក់ដោយបង្ខំបាន ដោយមិនចាំបាច់មានលិខិត អនុវត្តដើម្បីអនុវត្តសិទ្ធិប្រាតិភោគទេ (CCP#500)។

(២) ការលក់ឡាយឡង

បន្ទាប់ពីបានទទួលពាក្យសុំលក់ដោយបង្ខំដោយសិទ្ធិឃាត់ទុក អាជ្ញាសាលាត្រូវធ្វើការលក់ដោយ បង្ខំតាម វិធីលក់ឡាយឡង ដោយផ្ទាល់មាត់ ឬ ដោយស្រោមសំបុត្រ (CCP# 395-1)។ អាជ្ញាសាលាត្រូវជូន ដំណឹងជាសាធារណៈអំពីចលនាវត្ថុដែលត្រូវដាក់លក់ និង វិធីលក់ចលនាវត្ថុនោះដោយបិទប្រកាសនៅ កន្លែងសម្រាប់បិទប្រកាសរបស់តុលាការ (CCP# 395-3)។

(៣) ការសងត្រលប់ទៅវិញនូវប្រាក់ថ្លៃលក់

ការលក់ដោយបង្ខំដោយសិទ្ធិឃាត់ទុក គឺគ្រាន់តែជាការប្តូរវត្ថុជាប្រាក់តែប៉ុណ្ណោះ មិនមែន ជាការលក់ ដើម្បីយកប្រាក់ទៅសងសិទ្ធិលើបំណុលដែលត្រូវបានធានាទេ។ ដូច្នោះ អាជ្ញាសាលាមិនធ្វើការចែក ចំណែកទេ ពោលគឺអាជ្ញាសាលាត្រូវប្រគល់ប្រាក់ដែលលក់បានទាំងអស់ទៅឱ្យម្ចាស់សិទ្ធិឃាត់ទុក (ម្ចាស់ បំណុលនៃការអនុវត្ត)។ មូលហេតុដែលអាជ្ញាសាលាត្រូវប្រគល់ប្រាក់ទៅឱ្យម្ចាស់សិទ្ធិឃាត់ទុក ព្រោះ ម្ចាស់សិទ្ធិឃាត់ទុកអាចឃាត់ទុកនូវវត្ថុឃាត់ទុក ហើយអាចនិយាយបានថាប្រាក់ថ្លៃលក់ គឺអាចផ្លាស់ប្តូរវត្ថុ ឃាត់ទុកនោះបាន ហេតុនេះ ម្ចាស់សិទ្ធិឃាត់ទុកជាអ្នកដែលត្រូវទទួលបាននូវប្រាក់ថ្លៃលក់វត្ថុនោះត្រឡប់ មកវិញ។

(៤) ការទូទាត់

ដោយហេតុថា កូនបំណុលមានសិទ្ធិទាមទារឱ្យម្ចាស់សិទ្ធិឃាត់ទុកសងប្រាក់ថ្លៃលក់វត្ថុឃាត់ទុកវិញ ប៉ុន្តែ ម្ចាស់សិទ្ធិឃាត់ទុកមានសិទ្ធិទាមទារឱ្យកូនបំណុលសងកម្រៃ (រាប់បញ្ចូលនូវសិទ្ធិលើបំណុលដែលត្រូវ បានធានា និង សោហ៊ុយសម្រាប់ការអនុវត្តនីតិវិធីលក់ដោយបង្ខំដែលម្ចាស់សិទ្ធិឃាត់ទុកបង់ជា មុនផង ដែរ) ដូច្នោះគឺអាចធ្វើការទូទាត់បាននូវសិទ្ធិទាមទារឱ្យសងប្រាក់ និងសិទ្ធិទាមទារឱ្យសងកម្រៃបាន (CC#464-1)។

ឧទាហរណ៍ ប្រសិនបើកម្រៃនៃសិទ្ធិលើបំណុលដែលត្រូវបានធានាគឺ ៥០០ ដុល្លារ

សោហ៊ុយសម្រាប់ការអនុវត្តនីតិវិធីលក់ដោយបង្ខំគឺ១០០ដុល្លារ ហើយប្រាក់ថ្លៃលក់វត្ថុឃាត់ទុកគឺ ១.០០០ ដុល្លារនោះ បន្ទាប់ពីធ្វើការទូទាត់ ម្ចាស់សិទ្ធិឃាត់ទុកត្រូវប្រគល់ប្រាក់ត្រឹមតែចំនួន ៤០០ដុល្លារ ទៅឱ្យកូន បំណុលតែប៉ុណ្ណោះ។

ទោះជាយ៉ាងណាក៏ដោយ ម្ចាស់សិទ្ធិឃាត់ទុកអាចធ្វើការទូទាត់បានតែក្នុងករណីដែលកូន បំណុលគឺជា កម្មសិទ្ធិករនៃវត្ថុឃាត់ទុកតែប៉ុណ្ណោះ។ ក្នុងករណីដែលវត្ថុឃាត់ទុកមិនមែនជាកម្មសិទ្ធិរបស់ កូនបំណុល ទេ ម្ចាស់សិទ្ធិឃាត់ទុកមិនអាចធ្វើការទូទាត់បានទេ ពីព្រោះថាក្នុងករណីបែបនេះ អ្នកដែល មានសិទ្ធិ ទាមទារឱ្យប្រគល់ប្រាក់ថ្លៃលក់វត្ថុឃាត់ទុកនោះ គឺគតិយជនដែលជាកម្មសិទ្ធិករ នៃវត្ថុឃាត់ទុក នោះមិន មែនកូនបំណុលទេ។ ប៉ុន្តែ សួរថាតើម្ចាស់សិទ្ធិឃាត់ទុកអាចឃាត់ទុកប្រាក់ថ្លៃលក់បានដែរឬទេ? មានការ បកស្រាយថា មិនអាចឃាត់ទុកប្រាក់ថ្លៃលក់បានទេ។ មានន័យថា មានភាពចាំបាច់ក្នុងការសង ប្រាក់ថ្លៃ

លក់ទៅកម្មសិទ្ធិករនៃវត្ថុឃាត់ទុក (តតិយជន) វិញ។ ចំណុចនេះ ដោយសារនៅពេលវត្ថុឃាត់ទុក ត្រូវបានប្តូរជាប្រាក់រួចហើយ នោះ ម្ចាស់សិទ្ធិឃាត់ទុកនឹងបាត់បង់នូវការកាន់កាប់លើវត្ថុឃាត់ទុក ដែលនាំ ឱ្យសិទ្ធិឃាត់ទុកក៏ ត្រូវបាត់បង់ផងដែរ។

៤ បញ្ហាលើចលនវត្ថុសិទ្ធិលើការ .

៤ ១ អត្ថន័យ .

សិទ្ធិលើការបញ្ជាំ គឺជាសិទ្ធិប្រាតិភោគប្រត្យក្សដែលបង្កើតឡើងដោយគូភាគីនៃកិច្ចសន្យាដែលក្នុងនោះម្ចាស់សិទ្ធិលើការបញ្ជាំទទួលយកវត្ថុកូនបំណុល ឬ តតិយជន ដែលដាក់ដើម្បីធានាសិទ្ធិលើបំណុលរបស់ខ្លួន និង ទទួលបានការសងចំពោះសិទ្ធិលើបំណុលរបស់ខ្លួនពីវត្ថុនោះ ដោយមានអាទិភាពជាងម្ចាស់បំណុលផ្សេងទៀត (CC#816)។

ឧទាហរណ៍ A បានខ្ចីប្រាក់ពី B ចំនួន ១ម៉ឺនដុល្លារ ដោយបានដាក់បញ្ជាំនូវវេយន្តមួយគ្រឿង ដើម្បីធានាសិទ្ធិលើបំណុលនៃប្រាក់កម្ចី ១ម៉ឺនដុល្លារនេះ។

៤ ២ លក្ខខណ្ឌនៃការបង្កើត .

ផ្អែកតាមមាត្រា ៨១៨ នៃក្រមរដ្ឋប្បវេណី សិទ្ធិលើការបញ្ជាំត្រូវកើតមានឡើងតែក្នុងករណីដែលមានលក្ខខណ្ឌទាំង ២ ដូចខាងក្រោមនេះ។

- (១) ការព្រមព្រៀងបង្កើតសិទ្ធិលើការបញ្ជាំ
- (២) ការប្រគល់វត្ថុដែលជាកម្មវត្ថុនៃការបញ្ជាំ

(១) ការព្រមព្រៀងបង្កើតសិទ្ធិលើការបញ្ជាំ

សិទ្ធិលើការបញ្ជាំ គឺជាសិទ្ធិប្រាតិភោគប្រត្យក្សដែលត្រូវបានបង្កើតឡើងដោយការព្រមព្រៀងរបស់គូភាគីនៃកិច្ចសន្យា។ ដូច្នោះ ដើម្បីឱ្យសិទ្ធិលើការបញ្ជាំកើតមានឡើងចាំបាច់ត្រូវមានកិច្ចសន្យាបង្កើតសិទ្ធិលើការបញ្ជាំ។ កិច្ចសន្យាបង្កើតសិទ្ធិលើការបញ្ជាំនេះ មិនទាមទារឱ្យមានទម្រង់ពិសេសណាមួយឡើយ មានន័យថា អាចធ្វើដោយផ្ទាល់មាត់ក៏បាន ឬ ជាលាយលក្ខណ៍អក្សរក៏បានជាលិខិតឯកជនក៏បានជាលិខិតយថាភូតក៏បាន។

(២) ការប្រគល់វត្ថុដែលជាកម្មវត្ថុនៃការបញ្ជាំ

ត្រឹមតែមានកិច្ចសន្យាបង្កើតសិទ្ធិលើការបញ្ជាំ សិទ្ធិលើការបញ្ជាំមិនទាន់កើតមានឡើងទេ។ ដើម្បី ឱ្យសិទ្ធិលើការបញ្ជាំមានអានុភាព កូនបំណុល ឬ តតិយជនចាំបាច់ត្រូវប្រគល់វត្ថុបញ្ជាំទៅឱ្យម្ចាស់សិទ្ធិ លើការបញ្ជាំកាន់កាប់ (CC#818)។

ការប្រគល់វត្ថុដែលជាកម្មវត្ថុនៃការបញ្ជាំ អាចត្រូវបានធ្វើដោយ ៖ ការប្រគល់ដោយដាក់ស្តែង ៖ ការប្រគល់ដោយសង្ខេប ឬ ៖ ការផ្ទេរការកាន់កាប់ដោយបញ្ជា (CC#818 CC#229 CC#833)។ ឧទាហរណ៍ក្នុងករណីដែលវត្ថុដែលវត្ថុបញ្ជាំនៅក្នុងដែរបស់អ្នកបង្កើតសិទ្ធិលើការបញ្ជាំនោះអ្នកបង្កើតសិទ្ធិលើការបញ្ជាំ ត្រូវប្រគល់វត្ថុនោះទៅឱ្យម្ចាស់សិទ្ធិលើការបញ្ជាំ (ការប្រគល់ដោយដាក់ស្តែង) ក៏ប៉ុន្តែក្នុងករណីដែលវត្ថុដែលជាកម្មវត្ថុនៃការបញ្ជាំនៅក្នុងដែរបស់ម្ចាស់សិទ្ធិលើការបញ្ជាំរួចហើយ មុនពេលបង្កើតកិច្ចសន្យាបង្កើតសិទ្ធិលើការបញ្ជាំនោះ មិនចាំបាច់តម្រូវឱ្យម្ចាស់សិទ្ធិលើការបញ្ជាំប្រគល់វត្ថុនោះទៅឱ្យអ្នកបង្កើតសិទ្ធិលើការបញ្ជាំ ដើម្បីឱ្យអ្នកបង្កើតសិទ្ធិលើការបញ្ជាំប្រគល់វត្ថុនោះ ទៅឱ្យម្ចាស់សិទ្ធិលើការបញ្ជាំជាថ្មីឡើងវិញឡើយ គ្រាន់តែមានការព្រមព្រៀងគ្នាអំពីការប្រគល់វត្ថុគឺជាការស្រេច (ការប្រគល់ដោយសង្ខេប)។ ម្យ៉ាងទៀត ក្នុងករណីវត្ថុបញ្ជាំនៅនឹងដែរបស់តតិយជនវិញ អ្នកបង្កើតសិទ្ធិលើការបញ្ជាំគ្រាន់តែ ជូនដំណឹងទៅតតិយជនដែលកាន់កាប់វត្ថុបញ្ជាំនោះឱ្យកាន់កាប់វត្ថុបញ្ជាំនោះ ដើម្បីម្ចាស់សិទ្ធិលើការបញ្ជាំ ជាការស្រេច (ការផ្ទេរការកាន់កាប់ដោយបញ្ជា)។

ជាការកត់សម្គាល់ តាមមាត្រា ២២៩ នៃក្រមរដ្ឋប្បវេណី ការផ្ទេរការកាន់កាប់មាន ៤ប្រភេទ គឺ ៖ ការប្រគល់ដោយដាក់ស្តែង ៖ ការប្តូរលក្ខណៈនៃការកាន់កាប់ ៖ ការប្រគល់ដោយសង្ខេប និង ៖ ការផ្ទេរការកាន់កាប់ដោយបញ្ជា។ ប៉ុន្តែការផ្ទេរការកាន់កាប់ដោយការប្តូរ លក្ខណៈនៃការកាន់កាប់ មិនអាចយកមកអនុវត្តចំពោះការបង្កើតសិទ្ធិលើការបញ្ជាំបានទេ ពីព្រោះថាប្រសិនបើអនុវត្តបែបនេះ អ្នកបង្កើតសិទ្ធិលើការបញ្ជាំនឹងកាន់កាប់ដោយផ្ទាល់លើវត្ថុបញ្ជាំដែលត្រូវបានហាមឃាត់ដោយមាត្រា ៨១៩ នៃក្រមរដ្ឋប្បវេណី។

៤ ៣ អានុភាព .

(១) អានុភាពនៃការឃាត់ទុក

ម្ចាស់សិទ្ធិលើការបញ្ជាំ អាចឃាត់ទុកនូវវត្ថុបញ្ជាំ រហូតដល់ពេលដែលខ្លួនទទួលបានការសងចំពោះសិទ្ធិលើបំណុលដែលត្រូវបានធានា ប៉ុន្តែសិទ្ធិនេះមិនអាចតតាំងចំពោះម្ចាស់បំណុលដែល មានអាទិភាព ជាងខ្លួនបានឡើយ (CC#821)។ មានន័យថា ម្ចាស់សិទ្ធិលើការបញ្ជាំអាចរក្សាការកាន់កាប់វត្ថុបញ្ជាំ រហូតដល់ពេលដែលខ្លួនទទួលបានការសងចំពោះសិទ្ធិលើបំណុលដែលត្រូវបានធានាលើកលែងតែក្នុង ករណីដែលមានការទាមទារឱ្យប្រគល់វត្ថុបញ្ជាំពីសំណាក់ម្ចាស់បំណុលផ្សេងទៀត ដែលមានអាទិភាពជាងខ្លួន។ ម្ចាស់បំណុលដែលមានអាទិភាពជាម្ចាស់សិទ្ធិលើការបញ្ជាំនៅទីនេះ សំដៅទៅលើ ៖ ម្ចាស់ សិទ្ធិលើការបញ្ជាំលំដាប់មុន (CC#833) និង ៖ ម្ចាស់ឯកសិទ្ធិចំពោះវត្ថុបញ្ជាំ (ឯកសិទ្ធិលើការរក្សាទុក ចលនវត្ថុ (CC#788-គ) និងឯកសិទ្ធិលើការលក់ចលនវត្ថុ (CC#788-ឃ) ជាអាទិ៍) ក្នុងករណីដែលម្ចាស់សិទ្ធិលើការបញ្ជាំបានដឹងអំពីអត្ថិភាពនៃម្ចាស់ឯកសិទ្ធិនោះ (CC#808, CC#804-2)។

តាមរយៈអានុភាពនៃការឃាត់ទុកនេះ កូនបំណុលត្រូវបានបង្ខំតាមផ្លូវចិត្តឱ្យអនុវត្តកាតព្វកិច្ច ដើម្បីទទួលបានមកវិញនូវវត្ថុបញ្ជាំ។

(២) អានុភាពនៃការសងជាអាទិភាព

ម្ចាស់សិទ្ធិលើការបញ្ជាអាចទទួលបានការសងចំពោះសិទ្ធិលើបំណុលរបស់ខ្លួន ពីតម្លៃម្ចាស់នៃ វត្ថុបញ្ជា ដោយមានអាទិភាពជាងម្ចាស់បំណុលផ្សេងទៀត (CC#816)។ មានន័យថា ក្នុងករណីដែលវត្ថុបញ្ជាត្រូវបានលក់ដោយបង្ខំ ប្រាក់ដែលបានមកពីការលក់វត្ថុបញ្ជាត្រូវចែកចំណែកទៅ ឱ្យម្ចាស់សិទ្ធិលើការបញ្ជា មុនម្ចាស់បំណុលផ្សេងទៀត។

ប៉ុន្តែ ក្នុងករណីដែលមានការប្រយោជន៍គ្នារវាងសិទ្ធិលើការបញ្ជាជាមួយនឹងសិទ្ធិប្រាតិភោគប្រត្យក្សផ្សេងទៀតនោះ ម្ចាស់សិទ្ធិលើការបញ្ជាត្រូវទទួលបានការសងដោយមានអាទិភាព ឬ មិនមានអាទិភាពគឺអាស្រ័យលើករណីនីមួយៗ។

▣ ករណីមានការប្រយោជន៍គ្នាជាមួយនឹងឯកសិទ្ធិ ដោយសារម្ចាស់សិទ្ធិលើការបញ្ជាមានសិទ្ធិ ដូចគ្នា នឹងម្ចាស់ឯកសិទ្ធិដែលមានអាទិភាពក្នុងលំដាប់ទី១ (CC#808, CC#804-1) ដូច្នោះ ជាគោលការណ៍ ម្ចាស់សិទ្ធិលើការបញ្ជាមានអាទិភាពជាងម្ចាស់ឯកសិទ្ធិផ្សេងទៀត ប៉ុន្តែប្រសិនបើម្ចាស់សិទ្ធិលើការបញ្ជា បានដឹងអំពីអត្ថិភាពនៃម្ចាស់ឯកសិទ្ធិផ្សេងទៀតនោះ ម្ចាស់ឯកសិទ្ធិផ្សេងទៀតនោះមានអាទិភាពជាងម្ចាស់សិទ្ធិលើការបញ្ជា (CC#804-2)។

▣ ករណីមានការប្រយោជន៍គ្នាជាមួយនឹងសិទ្ធិឃាត់ទុក ដោយសារម្ចាស់សិទ្ធិឃាត់ទុកជាអ្នកឃាត់ ទុកវត្ថុដោយជាក់ស្តែង ដូច្នោះ ម្ចាស់សិទ្ធិឃាត់ទុកមានអាទិភាពជាងម្ចាស់សិទ្ធិលើការបញ្ជា(ម្ចាស់សិទ្ធិលើការបញ្ជាមិនអាចអនុវត្តសិទ្ធិលើការបញ្ជាបានទេ (មិនអាចបំពេញលក្ខខ័ណ្ឌតាម CCP#500))។

▣ ករណីមានការប្រយោជន៍គ្នាជាមួយនឹងសិទ្ធិប្រាតិភោគដោយអនុប្បទាន ប្រសិនបើសិទ្ធិលើការ បញ្ជាត្រូវបានបង្កើតមុន ហើយម្ចាស់សិទ្ធិប្រាតិភោគដោយអនុប្បទានមិនបានធ្វើលទ្ធកម្មដោយសុចរិត តាម CC#193 ទេ នោះម្ចាស់សិទ្ធិលើការបញ្ជាមានអាទិភាពជាង។ ផ្ទុយទៅវិញ ប្រសិនបើសិទ្ធិប្រាតិភោគដោយអនុប្បទានត្រូវបានបង្កើតមុន ហើយម្ចាស់សិទ្ធិលើការបញ្ជាមិន បានធ្វើលទ្ធកម្មដោយសុចរិតតាម CC#193 ទេ នោះម្ចាស់សិទ្ធិប្រាតិភោគដោយអនុប្បទានមានអាទិភាពជាង (CC#894-1)។

៤ ៤ នុវត្តសិទ្ធិលើការបញ្ជាការអ .

ប្រសិនបើ ម្ចាស់សិទ្ធិលើការបញ្ជាចលនវត្ថុមិនបានទទួលបានការសងចំពោះសិទ្ធិលើបំណុលរបស់ខ្លួនទេ ម្ចាស់សិទ្ធិនោះអាចអនុវត្តសិទ្ធិលើការបញ្ជាដូចខាងក្រោម៖

- (១) អនុវត្តសិទ្ធិលើការបញ្ជាដោយសង្ខេប
- (២) អនុវត្តសិទ្ធិលើការបញ្ជាដោយការលក់ដោយបង្ខំ

(១) ការអនុវត្តសិទ្ធិលើការបញ្ជាំដោយសង្ខេប

ក. អត្ថន័យ

ការអនុវត្តសិទ្ធិលើការបញ្ជាំដោយសង្ខេប គឺសំដៅទៅការអនុវត្តសិទ្ធិរបស់ម្ចាស់សិទ្ធិលើការបញ្ជាំ ដើម្បីទទួលបានវត្ថុបញ្ជាំមកធ្វើជាកម្មសិទ្ធិរបស់ខ្លួនតាមរយៈតុលាការតែម្តង ដោយមិនឆ្លងកាត់នីតិវិធីនៃ ការលក់ដោយបង្ខំទេ។ មានន័យថា នៅពេលកំណត់សងសិទ្ធិលើបំណុលបានមកដល់ម្ចាស់សិទ្ធិលើ ការបញ្ជាំមិនបានទទួលការសងចំពោះសិទ្ធិលើបំណុលរបស់ខ្លួនទេ ម្ចាស់សិទ្ធិលើការបញ្ជាំអាច ទាមទារទៅតុលាការឱ្យយកវត្ថុបញ្ជាំនោះមកសងខ្លួនផ្ទាល់តែម្តង ដើម្បីកាត់សិទ្ធិលើបំណុល (CC#832)។

ទោះបីជាមើលទៅវាហាក់ដូចជា “ការបញ្ជាំផ្តាច់” ដែលត្រូវបានហាមឃាត់តាមបញ្ញត្តិនៃ មាត្រា ៨២៧ នៃ ក្រមរដ្ឋប្បវេណី ប៉ុន្តែ វាមិនដូចគ្នាទេ។ ការបញ្ជាំផ្តាច់ គឺជាកិច្ចសន្យាបង្កើតសិទ្ធិលើ ការបញ្ជាំ ឬ កិច្ចសន្យា ដែលត្រូវបានបង្កើតមុនពេលកំណត់សងបានមកដល់ ដែលកំណត់ឱ្យម្ចាស់សិទ្ធិលើការបញ្ជាំធ្វើលទ្ធកម្ម កម្មសិទ្ធិលើវត្ថុបញ្ជាំបាន ក្នុងករណីដែលពេលកំណត់សងចំពោះសិទ្ធិលើបំណុលបានមកដល់ ម្ចាស់សិទ្ធិ លើការបញ្ជាំមិនទទួលបានការសងចំពោះសិទ្ធិលើបំណុលនោះ។ ប៉ុន្តែ ប្រសិនបើក្រោយពេល កំណត់ សងបានមកដល់ ភាគីអាចធ្វើការសងវត្ថុ បញ្ជាំតាមការព្រមព្រៀងបានដែរ ដែលនេះគឺជាសង ដោយវត្ថុ ជំនួស (CC#442)។ រីឯការអនុវត្តសិទ្ធិលើការបញ្ជាំដោយសង្ខេប គឺជាការធ្វើនីតិវិធីតាមផ្លូវ តុលាការដើម្បី ឱ្យម្ចាស់សិទ្ធិលើការបញ្ជាំទទួលបាននូវកម្មសិទ្ធិលើវត្ថុបញ្ជាំ ពោលគឺចាំបាច់ត្រូវទទួលការ អនុញ្ញាតពី តុលាការ។

ខ. លក្ខខណ្ឌនៃការអនុវត្ត

ដើម្បីអាចអនុវត្តសិទ្ធិលើការបញ្ជាំដោយសង្ខេបបាន លុះត្រាតែបានបំពេញលក្ខខណ្ឌតាម (CC#832-1) ៖

- ▣ ត្រូវមានមូលហេតុត្រឹមត្រូវ។ ឧទាហរណ៍ដូចជាករណីដែលតម្លៃនៃវត្ថុបញ្ជាំតិចជាងសោហ៊ុយចំណាយ លើនីតិវិធីលក់ដោយបង្ខំ។ ប៉ុន្តែ ក្នុងករណីដែលមានម្ចាស់បំណុលដែលមានសិទ្ធិប្រាតិភោគប្រត្យក្សដែល មានអាទិភាពជាងម្ចាស់សិទ្ធិលើការបញ្ជាំនឹងត្រូវចាត់ទុកថាមិនមានមូលហេតុត្រឹមត្រូវឡើយ។
- ▣ បានជូនដំណឹងទៅកូនបំណុលជាមុន។ ប៉ុន្តែប្រសិនបើកូនបំណុល និងកម្មសិទ្ធិករនៃវត្ថុបញ្ជាំ ជាបុគ្គល ផ្សេងគ្នា គប្បីជូនដំណឹងទៅកម្មសិទ្ធិករនៃវត្ថុបញ្ជាំផងដែរដោយយោងតាម CCP#504-2។

គ. លំហូរនៃនីតិវិធី

ចំពោះនីតិវិធីនៃការអនុវត្តសិទ្ធិលើការបញ្ជាំដោយសង្ខេប គឺត្រូវអនុវត្តតាមមាត្រា ៥០៤ នៃក្រម នីតិវិធីរដ្ឋប្បវេណី។

ខាងក្រោមនេះគឺជាលំហូរនៃនីតិវិធីនៃការអនុវត្តសិទ្ធិលើការបញ្ជាំដោយសង្ខេប៖

៖ ម្ចាស់សិទ្ធិលើការបញ្ជាចលនរត្តដាក់ពាក្យសុំឱ្យចេញដីកាសម្រេចអនុញ្ញាតឱ្យយកវត្ថុបញ្ជាំនោះ មកសង ផ្ទាល់តែម្តង ទៅសាលាដំបូងដែលមានសមត្ថកិច្ចលើទឹកនៃឯកសារត្រូវអនុវត្តកាតព្វកិច្ច (CCP#504-1)។

៖ តុលាការត្រូវសាកសួរម្ចាស់សិទ្ធិលើការបញ្ជាំ កម្មសិទ្ធិករនៃវត្ថុបញ្ជាំ និង កូនបំណុល (CCP#504-2)។

៖ បើយល់ឃើញថាមានមូលហេតុត្រឹមត្រូវក្នុងការអនុវត្តសិទ្ធិលើការបញ្ជាំដោយសង្ខេបតុលាការ ត្រូវ ជ្រើសតាំងអ្នកវាយតម្លៃឱ្យវាយតម្លៃនូវវត្ថុបញ្ជាំជាមុន លើកលែងតែក្នុងករណីដែលម្ចាស់សិទ្ធិលើការ បញ្ជាំ បានកំណត់តម្លៃវត្ថុបញ្ជាំ តាមការវាយតម្លៃនៃវត្ថុបញ្ជាំដោយខ្លួនឯង ហើយកម្មសិទ្ធិករនៃវត្ថុបញ្ជាំ បានឯកភាពនឹងតម្លៃនោះ (CCP#504-3)។

៖ តុលាការចេញដីកាសម្រេចអនុញ្ញាតឱ្យយកវត្ថុបញ្ជាំមកសងដោយផ្ទាល់ក្នុងចំនួនទឹកប្រាក់ ដែលអ្នក វាយតម្លៃបានវាយតម្លៃ ហើយព្រមជាមួយគ្នានេះ បើចំនួនដែលអ្នកវាយតម្លៃបាន វាយតម្លៃនោះ លើសពី ចំនួនទឹកប្រាក់សរុបនៃកាតព្វកិច្ចដែលត្រូវសង និង សោហ៊ុយសម្រាប់នីតិវិធីតុលាការបង្គាប់ឱ្យ សងចំនួន លើសនោះទៅឱ្យកម្មសិទ្ធិករនៃវត្ថុបញ្ជាំវិញ (CCP#504-5)។ ខ្លឹមសារនៃដីកាសម្រេចត្រូវបានរាប់ បញ្ចូល នូវខ្លឹមសារដូចខាងក្រោម៖

១. អនុញ្ញាតឱ្យយកវត្ថុបញ្ជាំមកធ្វើការសងសិទ្ធិលើបំណុលភ្លាមៗ។

២. តម្លៃនៃវត្ថុបញ្ជាំគឺ.....ដុល្លារអាមេរិក។

៣. បង្គាប់ឱ្យម្ចាស់បំណុលសងប្រាក់.....ដុល្លារអាមេរិកទៅឱ្យកូនបំណុល (ត្រង់នេះ គឺ បានតែក្នុងករណីតម្លៃនៃវត្ថុបញ្ជាំថ្លៃជាងតម្លៃនៃសិទ្ធិលើបំណុលនៃរឿងក្តីប៉ុណ្ណោះ)។

(២) ការអនុវត្តសិទ្ធិលើការបញ្ជាំដោយការលក់ដោយបង្ខំ

ក. ការដាក់ពាក្យសុំអនុវត្តសិទ្ធិលើការបញ្ជាំ

ពាក្យសុំអនុវត្តសិទ្ធិលើការបញ្ជាំចំពោះចលនរត្ត ត្រូវធ្វើទៅអាជ្ញាសាលានៃសាលាដំបូងដែល មាន សមត្ថកិច្ចលើទឹកនៃឯកសារត្រូវអនុវត្តស្ថិតនៅ (CCP#384-1)។

នៅក្នុងពាក្យសុំ ត្រូវសរសេរនូវចំណុចខាងក្រោមនេះ (CCP#502)។

ក សញ្ញាណនៃម្ចាស់បំណុលនៃការអនុវត្ត (ម្ចាស់សិទ្ធិលើការបញ្ជាំ) កូនបំណុលនៃការអនុវត្ត (កម្មសិទ្ធិករ នៃវត្ថុ) កូនបំណុលនៃសិទ្ធិលើបំណុលដែលត្រូវបានធានា និង អ្នកតំណាង។

ខ សញ្ញាណនៃសិទ្ធិប្រាតិភោគ និងសិទ្ធិលើបំណុលដែលត្រូវបានធានា។

គ សញ្ញាណនៃចលនរត្តដែលជាកម្មវត្ថុនៃសិទ្ធិលើការបញ្ជាំ និងទឹកនៃចលនរត្ត។

ឃ ហេតុការណ៍ និង ទំហំនៃផ្នែកនៃសិទ្ធិលើបំណុលដែលត្រូវបានធានា បើធ្វើការអនុវត្តសិទ្ធិលើការបញ្ជាំ ចំពោះផ្នែកមួយនៃសិទ្ធិលើបំណុលដែលត្រូវបានធានា។ ដោយសារម្ចាស់សិទ្ធិលើការបញ្ជាំកាន់កាប់

ចលនវត្ថុ ដែលជាកម្មវត្ថុនៃសិទ្ធិលើការបញ្ចាំម្ចាស់សិទ្ធិលើការបញ្ចាំអាចដាក់ចលនវត្ថុនោះទៅអាជ្ញាសាលា ដើម្បីធ្វើការលក់ដោយបង្ខំបានដោយមិនចាំបាច់មានលិខិតអនុវត្តដើម្បីអនុវត្តសិទ្ធិប្រាតិភោគទេ (CCP#500) ។

ខ. ការលក់ឡាយឡង

បន្ទាប់ពីបានទទួលពាក្យសុំអនុវត្តសិទ្ធិលើការបញ្ចាំ អាជ្ញាសាលាត្រូវធ្វើការលក់ដោយបង្ខំតាមវិធីលក់ឡាយឡង ដោយផ្ទាល់មាត់ ឬ ដោយស្រោមសំបុត្រ (CCP# 395-1)។ អាជ្ញាសាលាត្រូវជូនដំណឹងជាសាធារណៈអំពីចលនវត្ថុដែលត្រូវដាក់លក់ និង វិធីលក់ចលនវត្ថុនោះ ដោយបិទប្រកាសនៅកន្លែងសម្រាប់បិទប្រកាសរបស់តុលាការ (CCP# 395-3)។

គ. ការចែកចំណែក

បន្ទាប់ពីលក់ឡាយឡងនូវចលនវត្ថុដែលជាកម្មវត្ថុនៃសិទ្ធិលើការបញ្ចាំ និង ទទួលការបង់ប្រាក់ថ្លៃលក់ពីអ្នកទិញហើយ អាជ្ញាសាលាត្រូវធ្វើការចែកចំណែក ចំពោះម្ចាស់សិទ្ធិលើការបញ្ចាំ ហើយប្រសិនបើ មាននៅសេសសល់ប្រាក់ថ្លៃលក់ត្រូវប្រគល់ទៅឱ្យកម្មសិទ្ធិករនៃវត្ថុបញ្ចាំ (CCP# 399-1)។

(៣) ករណីមានការអនុវត្តនីតិវិធីលក់ឡាយឡងមុនផ្សេងទៀត

ករណីម្ចាស់សិទ្ធិលើការបញ្ចាំកំពុងកាន់កាប់វត្ថុបញ្ចាំ ដោយសារម្ចាស់សិទ្ធិលើការបញ្ចាំអះអាងអំពីអានុភាពនៃការឃាត់ទុក នោះគឺអាចបដិសេធក្នុងការដាក់ចលនវត្ថុដែលជាកម្មវត្ថុទៅអាជ្ញាសាលាបាន។

ប៉ុន្តែ ចំពោះឯកសិទ្ធិដែលបានកំណត់ជាអាទិ៍ (ម្ចាស់បំណុលដែលមានអាទិភាពជាង) ម្ចាស់សិទ្ធិលើការបញ្ចាំមិនអាចអះអាងអំពីអានុភាពនៃការឃាត់ទុកបានទេ (CC#821)។ ករណីនេះចំពោះនីតិវិធីលក់ឡាយឡងមុននឹងក្លាយទៅជាការទាមទារឱ្យចែកចំណែក (CCP#394)។

៥. ប្រាតិភោគដោយអនុប្បទាន.

១. ទ្រឹស្តី.

ប្រាតិភោគដោយអនុប្បទាន (Joto Tampo or Transfer Security) គឺឈ្មោះមួយដែលត្រូវបានគេប្រើសម្រាប់សម្គាល់ជាទូទៅចំពោះប្រតិបត្តិការផ្សេងៗដែលតាមរយៈប្រតិបត្តិការនេះ កូនបំណុលផ្ទេរសិទ្ធិលើទ្រព្យសម្បត្តិចំពោះអចលនវត្ថុ ឬ ចលនវត្ថុជាប្រាតិភោគ ខណៈសិទ្ធិកាន់កាប់អាច ឬ មិនស្ថិតនៅជាមួយម្ចាស់បំណុល។ ភាគីអាចធ្វើការជ្រើសរើសឧបករណ៍គតិយុត្តផ្សេងៗ ដើម្បីវេចខ្ចប់នូវការផ្ទេរសិទ្ធិរបស់ពួកគេ ប៉ុន្តែ ការវេចខ្ចប់ទាំងនេះត្រូវតែពាក់ព័ន្ធនឹងការផ្ទេរកម្មសិទ្ធិលើវត្ថុ (obligation transfers) ឬ និយាយមួយបែបទៀត មនោភាពកិច្ចសន្យា (contractual conceptualization)។ ការលក់ទិញគឺជា ជម្រើសមួយហើយប្រតិបត្តិការជាទម្លាប់នោះគឺ A ជាកូនបំណុលចុះកិច្ចសន្យាលក់ទិញលើវត្ថុធានាជា មួយ B ជាម្ចាស់បំណុល។ កិច្ចសន្យា នេះអាចបញ្ចូលនូវបញ្ញត្តិអំពីសិទ្ធិក្នុងការលោះ ឬ ទិញវត្ថុដែលលក់មកវិញដែល A អាចស្តារទ្រព្យរបស់ខ្លួននៅ ពេលដែល A បានទូទាត់សងបំណុលរួច។ ក្នុងករណី A គឺជាបុគ្គល

កាន់កាប់វត្ថុភាគីទាំងពីរនឹងចុះកិច្ចសន្យាមួយបន្ថែមទៀត ដែលអាចជាភស្តុតាងសន្យា ឬ ខ្លឹមស្រីដែលជាកិច្ចសន្យារវាងម្ចាស់កម្មសិទ្ធិថ្មី គឺ B និង A។

ទិដ្ឋភាពដ៏ទូលំទូលាយនេះក្លាយជាមូលដ្ឋានចម្បងក្នុងការបែងចែករវាងប្រាតិភោគដោយអនុប្បទាន (ប្រា/អនុ) និង Preliminary contract for substitute performance។ ការផ្ទេរសិទ្ធិលើទ្រព្យសម្បត្តិតាមកិច្ចសន្យាដែលជាទូទៅគឺផ្ទេរសិទ្ធិកម្មសិទ្ធិធ្វើឲ្យប្រា/អនុ មានលក្ខណៈខុសគ្នា ជាសារៈធាតុពីឧបករណ៍ ប្រាតិភោគបួនផ្សេងទៀត ដែលមានកំណត់ក្នុងក្រមរដ្ឋប្បវេណី គឺសិទ្ធិឃាត់ទុក ឯកសិទ្ធិ សិទ្ធិលើការបញ្ជាំ និង ហ៊ុំប៉ូតែក។ ដោយសារថា ការផ្ទេរសិទ្ធិលើទ្រព្យសម្បត្តិត្រូវកើតឡើងនៅមុនពេលដែលបំណុលដល់ កាលកំណត់ សងធ្វើឲ្យប្រា/អនុប្បទាន Preliminary contract for substitute performance ដែលលេចរូបរាងក្រោម ទិដ្ឋភាពនៃការផ្ទេរសិទ្ធិលើទ្រព្យសម្បត្តិឲ្យម្ចាស់បំណុល តែនៅពេលមានការបំពានកិច្ចសន្យាប៉ុណ្ណោះ។

នៅប្រទេសជប៉ុន ចាប់តាំងពីឆ្នាំ១៩៣៣ និង ក្នុងសំណុំរឿង Nagata v. Takahashi របស់តុលាការកំពូលក៏បានបង្ហាញកាន់តែច្បាស់ថា ប្រា/អនុខុសកាន់តែឆ្ងាយពី Uriwatashi tampo។ ចំណុចពិបាកនៃភាពខុសគ្នានេះ គឺអាស្រ័យលើឆន្ទៈរបស់ភាគីតែប៉ុណ្ណោះមិនមែនផ្អែកលើលំអានព្រឹត្តិហេតុ ឬ វាក្យសព្ទ អាទិទេព (magic words) ដូចជាការលក់ទិញ, សិទ្ធិលើការបញ្ជាំ, Preliminary contract នោះឡើយ។ នៅសំណុំរឿងក្តីនេះ Nagata ដែលជាកូនបំណុល និង ជាដើមបណ្តឹង បានផ្ទេរសិទ្ធិកម្មសិទ្ធិលើដីមួយកន្លែងជាមួយនឹងតម្លៃបន្តិចបន្តួច (nominal sale) ឲ្យ Takahashi ដើម្បីធានាបំណុលចំនួន ៩០០ យ៉េន។ កម្មសិទ្ធិលើដីត្រូវបានផ្ទេរដោយចុះបញ្ជីដាក់ឈ្មោះ Takahashi ជាម្ចាស់កម្មសិទ្ធិហើយបន្ទាប់មកដីនេះត្រូវរៀបជាការជួលឲ្យមក Nagata វិញ ហើយ Nagata នេះក៏បង់ថ្លៃឈ្នួលជាការប្រាក់ចំពោះបំណុល។ កិច្ចសន្យាដែលបានធ្វើមកនេះមានបញ្ញត្តិអំពីសិទ្ធិក្នុងការលោះរបស់ Nagata ដែលត្រូវអនុវត្តក្នុងរយៈពេល ៦ ខែ។ ច្រើនឆ្នាំក្រោយមក Nagata ក៏ស្នើបង់សងកម្ចី និងការពិន័យ ចំពោះការយឺតយ៉ាវផងព្រមទាំងទាមទារយកដីមកវិញ។ តុលាការបានគាំទ្របណ្តឹងរបស់ Nagata។ ប្រសិនបើ កិច្ចព្រមព្រៀងគឺជា Uriwatashi Tampo មិនមែនជា Joto Tampoទេ នោះខបញ្ញត្តិអំពីការលោះមកវិញនឹងរារាំងមិនឲ្យមានការបង់សងតែ ប្រសិនបើតាមការបង្ហាញឆន្ទៈរបស់ភាគីគឺថាសិទ្ធិ និង កាតព្វកិច្ចក្រោមកិច្ចសន្យាកម្ចីដំបូងមិនមែនជាកិច្ចសន្យាលក់ដែលមានតម្លៃបន្តិចបន្តួចក៏ដូចជាថា មិនមែនជាខបញ្ញត្តិហាមអំពី ការលោះមកវិញ គឺបានចងកាតព្វកិច្ចភាគី។ ដោយសារ កូនបំណុលអាចបំពេញកាតព្វកិច្ចនៅពេលណាក៏បាន ក្រោមអំណាចនៃកិច្ចសន្យាខ្លី នោះកូនបំណុលអាចស្តារយកទ្រព្យធានាមកវិញបាន។ Joto Tampo មិនមែនជាកិច្ចសន្យាទិញលក់ដោយពិតប្រាកដទេ គ្រាន់តែជាការធានាបំណុលដែលបន្តចងកាតព្វកិច្ច ផ្លូវច្បាប់ចំពោះភាគីទាំងពីរ។ ផ្ទុយមកវិញ កិច្ចព្រមព្រៀង Uriwatashi Tampo គឺជំនួសកាតព្វកិច្ចចាស់ដោយកិច្ចសន្យាថ្មី។ ការលក់ទិញដែលមានខបញ្ញត្តិអំពីការលោះ ឬ ការទិញវិញ ត្រូវមានអានុភាពពេញ លក្ខណៈ។

ទ្រឹស្តី និង មោទនភាពអំពីប្រា/អនុ

ការកំណត់និយមន័យថាអ្វីជា ប្រា/អនុ គឺថាជាការពិបាក ដែលតម្រូវចិត្តគ្រប់បុគ្គលណាស់ ចំពោះ ការពន្យល់បែបមនោចិត្ត (conceptual explanation)។ ការប្រសិទ្ធិនាមកិច្ចព្រមព្រៀងប្រាតិភោគ ជាការលក់ទិញ ឬ យន្តការកិច្ចសន្យាផ្សេងទៀតចំពោះការផ្ទេរកម្មសិទ្ធិលើទ្រព្យសម្បត្តិ គឺជាលេស អនុញ្ញាតឲ្យភាគីស្វ័យស្វ័យ ក្នុងការគេចវេសអំពីកំហិតនៃសិទ្ធិប្រាតិភោគ និង ប្រើឲ្យអស់លទ្ធភាពនូវ អត្ថ ប្រយោជន៍នៃភាពបត់បែននៃច្បាប់អំពីកាតព្វកិច្ច។ ប្រភពនៃភាពបត់បែន និង ការប្រើប្រាស់ដោយ ជោគជ័យគឺគោលការណ៍សេរីភាពនៃកិច្ចសន្យា និងទ្រឹស្តីអំពីឆន្ទៈ។ ការសង្កត់ធ្ងន់របស់ប្រពន្ធច្បាប់ទ្វីប និង យុត្តិសាស្ត្រនៃប្រពន្ធច្បាប់ប្រទេសជប៉ុន បានបង្កើត ជាមូលដ្ឋានធ្វើឲ្យមានសុពលភាពនៃកិច្ចព្រម ព្រៀងប្រា/អនុ។

តុលាការបានចោទឡើងនូវបញ្ហាបឋមក្នុងការរុករកនូវយុត្តិកម្មសម្រាប់ឧបករណ៍ប្រា/អនុ។ គោល បំណង និង អនុភាពនៃប្រា/អនុ គឺទំនងជាបំពានមាត្រាមួយចំនួនជាអាទិ៍មាត្រា ៣៤៥ (ក្រមរដ្ឋ ប្បវេណី ជប៉ុន) ដែលហាមឃាត់អ្នកបង្កើតសិទ្ធិលើការបញ្ចាំ មិនឲ្យកាន់កាប់នូវទ្រព្យបញ្ចាំ។ មាត្រា ៣៤៩ បានចែងថា ម្ចាស់សិទ្ធិលើការបញ្ចាំមិនអាចទទួលបាននូវលទ្ធកម្មកម្មសិទ្ធិស្ថាពរលើទ្រព្យបញ្ចាំតាមកិច្ច ព្រមព្រៀងមុនពេលដែលបំណុលដល់ពេលកំណត់សងឡើយ។ ការលក់ទិញ និង ការជួលមកវិញ (sale and lease-back) ប្រា/អនុកើតមានឡើងដោយពិតប្រាកដដោយមិនពន្លត់នូវបំណុលដើមឡើយ។ ជាង នេះទៀត ការបង្ហាញឆន្ទៈដែលជាបុរេលក្ខខណ្ឌសម្រាប់កាតព្វកិច្ចសុពលដូចជាការលក់គឺត្រូវមោឃៈ ប្រសិន បើ ជាការប្រឌិតឡើង។

(១) ទ្រឹស្តីនៃការលក់ Fiduciary Sale

ទស្សនៈដែលថា ភាគីមានឆន្ទៈបង្កើតនូវ “Fiduciary Sale” គឺជាមូលដ្ឋានផ្នែកទ្រឹស្តីសម្រាប់ ប្រា/ អនុ។ តុលាការបានរកឃើញថា ភាគីមានបំណងលក់សម្រាប់តែគោលបំណងធានាកាតព្វកិច្ចប៉ុណ្ណោះ គ្មាន អ្វីផ្សេងពីនេះឡើយ។ កម្មសិទ្ធិលើទ្រព្យធានាគឺត្រូវបានកាន់កាប់ដោយម្ចាស់បំណុលជាTrustសម្រាប់ គោលបំណងធានាកាតព្វកិច្ច។ សកម្មភាពគតិយុត្តនៃប្រាតិភោគដោយអនុប្បទានគឺមិនមែនថាខុសច្បាប់ ទេ ហើយក៏មិនមែនថាបំពាននូវវិធានអាជ្ញាបញ្ជាទាក់ទងនឹងសិទ្ធិលើបញ្ចាំដែរ។ ក្នុងស្ថានភាពជា “fiduciary act” ពិតជាបាន បំពេញតាមលក្ខខណ្ឌនៃអ្វីដែលភាគីចង់បាន និង បង្ហាញឆន្ទៈ ពោលគឺមិនមែន ជាការបង្ហាញឆន្ទៈប្រឌិត នោះទេ។ ក្នុងសំណុំរឿងក្តីផ្សេងៗ តុលាការបានសម្រេចថា Fiduciary act គឺមិន បានបង្កើតនូវសិទ្ធិប្រត្យក្សថ្មី ដោយបំពាននូវមាត្រា ១៧៥ (ក្រមរដ្ឋប្បវេណីជប៉ុន) ក៏ដូចសណ្តាប់ធ្នាប់សា ធារណៈដែរ។ ដើម្បីធ្វើឲ្យប្រា/អនុ មានសុពលភាពក្រោមស្ថានភាពនៃ Fiduciary Sale or Act តុលាការ បានទាត់ចោល ដោយជាក់លាក់ មិនអនុវត្តបទបញ្ញត្តិអំពី Trust Law ត្រង់ចំណុចដែលរារាំងនូវ Trustee ក្នុងការប្រើប្រាស់នូវ Trust Property តាមកិច្ចព្រមព្រៀងបែបនេះ ឡើយ។

ដោយអនុវត្តតែតាមឆន្ទៈភាគី គឺកំណត់បាននូវ Fiduciary Nature នៃកិច្ចព្រមព្រៀង ដូច្នេះការបង្ហាញ ឆន្ទៈបែបនោះគឺជាសន្ទស្សន៍ចម្បងចំពោះនាគុស្តូលនៃកិច្ចសន្យា។ យ៉ាងហោចណាស់ យើងអាចយល់បានតាមសំអាងហេតុក្នុងសំណុំរឿង Takahashi v. Sato ការបង្ហាញឆន្ទៈ ក្នុងប្រតិបត្តិការជាក់លាក់មួយ គឺមិនមែនជា វិធានទូទៅដែលអនុវត្តដល់កិច្ចព្រមព្រៀងបែបនេះឡើយ តែ គឺធ្វើការកំណត់នូវសិទ្ធិនិងកាតព្វកិច្ចនៃកូនបំណុល និង ម្ចាស់បំណុល។ តុលាការកំពូលក្នុងសំណុំរឿង Takahashi v. Sato បានច្រានចោលនូវការសម្រេចរបស់តុលាការថ្នាក់ក្រោម Yamagata តាមមូលដ្ឋានកំណត់ថា តុលាការនេះបំភ្លេចចោលនូវឆន្ទៈពិតប្រាកដរបស់ភាគី នៅពេលដែលខ្លួនច្រានចោលនូវការទាមទារ របស់កូនបំណុលដើម្បីយកដីដែលបានដាក់ជា ប្រាតិភោគមកវិញ ព្រោះកូនបំណុលខកខានសងកម្ចីក្នុង ពេល ឬ មុនពេលនៃកាលបរិច្ឆេទត្រូវបានកំណត់ជាក់លាក់ឲ្យអនុវត្ត។ តុលាការជាន់ខ្ពស់រកឃើញថាការបង្ហាញឆន្ទៈសងកម្ចីដែលកើតមានក្រោយកាលបរិច្ឆេទដែលបានកំណត់ឲ្យអនុវត្តគឺអាចធ្វើបានពេលគឺកូនបំណុលត្រូវបានអនុញ្ញាតឲ្យលោះយកដីមកវិញ។

ការសង្កត់ធ្ងន់ ដែលជិះឥទ្ធិពលដល់អ្វីដែលភាគីបង្ហាញឆន្ទៈ គឺជាឧបករណ៍ដែលប្រើបាននូវមុខងារច្រើន (versatile tool)។ ក្នុងក្រសែភ្នែកនៃការអភិវឌ្ឍទ្រឹស្តីប្រា/អនុ និង លទ្ធផលប្រហាក់ប្រហែល ក្នុងសំណុំរឿង Nagata v. Takahashi ដែលចាប់យកចំណុចនៃការបង្ហាញឆន្ទៈជាគោលនោះ ការតម្កល់រឿងក្តីក្នុងសំណុំរឿង Takahashi v. Sato គឺការពារសិទ្ធិកូនបំណុលក្នុងការលោះយកទ្រព្យធានាមកវិញ មើលទៅ គឺជាសន្ទស្សន៍សិទ្ធិរបស់ភាគី ច្រើនជាងការបង្ហាញឆន្ទៈខាងក្រៅវិញ។ ការបកស្រាយលើ ឆន្ទៈរបស់ភាគីគឺផ្តល់ នូវសន្ទស្សន៍ដ៏ប៉ុនប្រសព្វមួយ ដើម្បីសម្រេចលទ្ធផលមួយ ដែលតុលាការយល់ឃើញថា សមស្រប និង រក្សាកិច្ចព្រមព្រៀងប្រា/អនុ រត់បានតាមគោលបំណងដែលបានកម្រិតថាត្រឹមជាឧបករណ៍ប្រាតិភោគមិនមែនអ្វីផ្សេង។

(២) ការផ្ទេរកម្មសិទ្ធិផ្នែកខាងក្នុង និងខាងក្រៅ

សញ្ញាណដ៏អរូបិយដែលបង្កើតដោយចៅក្រម ក្នុងប្រា/អនុគឺសញ្ញាណនៃការផ្ទេរកម្មសិទ្ធិផ្នែកខាងក្រៅ និង ការផ្ទេរកម្មសិទ្ធិផ្នែកខាងក្នុង។ តុលាការបានប្រើសញ្ញាណនេះ បូកផ្សំជាមួយការសង្កត់ ធ្ងន់លើឆន្ទៈរបស់ភាគីដូចដែលទ្រឹស្តីជាមូលដ្ឋានដំបូងសម្រាប់វិបាកគតិយុត្តផ្សេងៗនៃប្រតិបត្តិការប្រា/អនុ។

អ្នកសិក្សាស្រាវជ្រាវខាងច្បាប់បានឲ្យតម្លៃថា រឿងក្តី Nishizawa v. Machida គឺជារឿងក្តីដំបូងគេដែលតាមរយៈនៃរឿងក្តីនេះ បង្កើតឲ្យមានទ្រឹស្តីការផ្ទេរកម្មសិទ្ធិផ្នែកខាងក្នុង និង ខាងក្រៅ ត្រូវបាន ប្រើប្រាស់។ Machida បានផ្ទេរកម្មសិទ្ធិលើដីរបស់ខ្លួនឲ្យទៅ Nishizawa ធានាកាតព្វកិច្ច (សន្មតថាកម្ចីបរិភោគ)។ ពួកគេក៏បានកំណត់ថា ប្រតិបត្តិការនោះជាការលក់ដើម្បីបញ្ចៀសនូវលទ្ធភាពដែលការ ដាក់ធានាបន្តពី Machida ទៅម្ចាស់បំណុលផ្សេងទៀត ខណៈ Machida នៅបន្តកាន់កាប់គ្រប់គ្រង លើដី នៅឡើយ។ ជារួម នេះគឺប្រតិ បត្តិការនៃប្រា/អនុបែបបុរាណ។ តែដោយកិច្ចសន្យាជួលបានផុតសុពលភាពហើយម្ចាស់បំណុល និងជាម្ចាស់ដី ប៉ុនប៉ងដេញកូនបំណុល និង អ្នកជួលចេញពីដីនោះ។ បញ្ហានៃការលក់ ដែលមិនមានសុពលភាព និង កិច្ចសន្យាជួលដែលមិនមានសុពលភាពដែរនោះ គឺត្រូវបានគេលើក

ឡើងដោយប្រឌិតដើម្បីធានាកម្មវិធីផ្ទុយពីនេះការលក់ដាច់ស្រេចក៏សម្រួលឲ្យមានសិទ្ធិហ៊ុំប៉ូតែកសម្រាប់ Nishizawa ដែរ។

តុលាការបានដោះស្រាយនូវទ្វេគ្រាសនេះ ដោយលើកហេតុផលថា ក្នុងប្រតិបត្តិការនីមួយៗនៃ ប្រា/អនុ មានទំនាក់ទំនងពីរកើតឡើង។ ទី១ គឺទំនាក់ទំនងរវាងភាគីគ្នាឯង នេះគឺជាទំនាក់ទំនងខាងក្នុង ចំណែក មួយទៀត គឺរវាងភាគីនៃកិច្ចសន្យា និង តតិយភាគី ជាទំនាក់ទំនងខាងក្រៅ។ តុលាការបានលើក ឡើងថា៖

ប្រា/អនុគឺជាឧបករណ៍មួយដែលធ្វើឲ្យសម្រេចបាន នូវគោលបំណង ជាកាតព្វកិច្ច ផ្ទេរកម្មសិទ្ធិនៅ ពេលដែលយើងបន្ថែមការកម្រិតលើអានុភាពនៃការផ្ទេរនោះ។ ក្នុងន័យនេះ ប្រា/អនុបាន បង្កើតអានុភាព ដែលកើតឡើងក្នុងវិសាលភាព នៃការផ្ទេរកម្មសិទ្ធិសម្រាប់សម្រេច គោលបំណងមួយ ផ្សេងទៀត។

ភាពបត់បែននេះ គឺបានកើតឡើង ហើយតុលាការធ្វើការសន្និដ្ឋានថា តាមរយៈអ្វីដែលភាគីធ្វើការ ផ្ទេរកម្មសិទ្ធិក្នុងទំនាក់ទំនងខាងក្រៅ ដោយគ្មានការផ្ទេរកម្មសិទ្ធិក្នុងទំនាក់ទំនងខាងក្នុងនោះឡើយ។ កិច្ច សន្យាជួលគ្មានអានុភាពឡើយ។ ចៅក្រមយល់ឃើញថា កូនបំណុលគឺជាម្ចាស់កម្មសិទ្ធិពិតប្រាកដ ក្រោម ក្រសែភ្នែក ម្ចាស់បំណុល។

សញ្ញាណនៃការផ្ទេរកម្មសិទ្ធិខាងក្នុង និង ខាងក្រៅនេះ គឺត្រូវបានប្រសិដ្ឋិឡើងដើម្បីបញ្ចូលការផ្ទេរ កម្មសិទ្ធិដែលគួរមានអានុភាពត្រឹមរវាងភាគី និង អានុភាពជាមួយតតិយភាគី។

ថ្វីបើការផ្ទេរកម្មសិទ្ធិជារូបភាពខាងក្រៅ ឬខាងក្នុងក្តី គឺពឹងផ្អែកលើឆន្ទៈរបស់ភាគីជាគោល។ ហើយ នៅ ពេលដែលឆន្ទៈនោះមិនច្បាស់លាស់ តុលាការត្រូវសន្មតថាឆន្ទៈ គឺការផ្ទេរកម្មសិទ្ធិពេញ លក្ខណៈ ទាំងក្រៅទាំងក្នុង។ នៅមុនឆ្នាំ១៩២៤ តុលាការយល់ថា ឡើងទៅជាទម្លាប់ហើយដែលភាគី បង្ហាញឆន្ទៈ ដើម្បីធ្វើការផ្ទេរ កម្មសិទ្ធិខាងក្រៅ ហើយក៏ធ្វើឲ្យតុលាការសម្រេចហ្នឹង នៅពេលដែលឆន្ទៈ នោះមិន ច្បាស់លាស់។ តុលាការ កំពូលសម្រេចរួមក្រុម នៅឆ្នាំ១៩២៤ ក្នុងសំណុំរឿង Hayama v. Sekigawa បាន សម្រេចថានៅពេលដែលចៅក្រមបកស្រាយលើចំណុចនៃភាពមិនច្បាស់លាស់នៃ ការបង្ហាញឆន្ទៈ សច្ច ធារណ៍ដែលសមស្របគឺភាគីមាន បំណងធ្វើការផ្ទេរកម្មសិទ្ធិពេញលេញ។ សំណុំរឿងនេះបានច្រាន ចោល ចំពោះការតំកល់សំណុំរឿងមុនៗ ហើយមានទំនោរឆ្ពោះទៅប្រើវិធីសាស្ត្រនៃការផ្ទេរកម្មសិទ្ធិដើម្បី ធានាថាកិច្ចព្រមព្រៀងប្រា/អនុ ដំណើរការជាប្រាតិភោគក្នុងប្រតិបត្តិការភាគច្រើន។

ដោយសារកិច្ចសន្យារបស់ជប៉ុនមានលក្ខណៈទូលំទូលាយ និង មិនសរសេរលម្អិត ហើយខ្លីៗ ទៀត នោះ សញ្ញាណអរូបិយពិតជាមានសារៈសំខាន់ណាស់ មុនពេលមានសំណុំរឿង Hyama v. Sekigawa។ ដើម្បីដោះស្រាយអ្វីដែលនឹងកើតមានពីរបកគំហើញនៃច្បាប់ប្រា/អនុចៅក្រមបានប្រើ សញ្ញាណនេះ រួម ផ្សំនឹងសច្ចធារណ៍នៃការផ្ទេរកម្មសិទ្ធិផ្នែកខាងក្រៅដោយសន្និដ្ឋានថា កូនបំណុលមាន សិទ្ធិកាន់កាប់ ដោយគ្មានកិច្ចព្រមព្រៀងស្តីពីទ្រព្យធានានិង សិទ្ធិលើ Equity ក្នុងទ្រព្យធានា។ តែនៅ ក្រោយសំណុំរឿង

Hayama v. Sekigawa តុលាការក៏ប្រឈមមុខនឹងជម្រើសនៃការលុបបំបាត់ចោលនូវ ទ្រឹស្តីនៃការផ្ទេរកម្មសិទ្ធិ។

២អត្ថន័យនៃប្រាតិភោគដោយអនុប្បទាន .

ការស្វែងរកអត្ថន័យនៃប្រា/អនុ គឺគោរពយល់អំពីសិទ្ធិលើការបញ្ជា។ សិទ្ធិលើការបញ្ជា គឺជា ទម្រង់ មួយនៃប្រាតិភោគដែលតម្រូវឲ្យអ្នកបង្កើតសិទ្ធិលើការបញ្ជាត្រូវផ្ទេរសិទ្ធិកាន់កាប់ជាដាច់ខាតឲ្យ ម្ចាស់សិទ្ធិពោលគឺ អ្នកបង្កើតមិនអាចរក្សាការកាន់កាប់បានឡើយ។ តែចំពោះប្រា/អនុវិញ គឺអនុញ្ញាត ឲ្យអ្នក បង្កើតអាចរក្សាការកាន់កាប់វត្ថុបាន។ ដូចគ្នាដែរ ម្ចាស់សិទ្ធិក៏អាចរក្សាការកាន់កាប់វត្ថុធានាបានដែរ ។ ការណ៍ដែលអនុញ្ញាត ឲ្យអ្នកបង្កើតរក្សាការកាន់កាប់ គឺពិតជាផ្តល់ផលប្រយោជន៍យ៉ាងសម្បើមដែល អ្នក បង្កើតអាចទាញពីវត្ថុនោះបាន។

តាមមាត្រា ៨៨៨-១ នៃក្រមរដ្ឋប្បវេណីកម្ពុជា (ក/វ) “ប្រាតិភោគដោយអនុប្បទានសំដៅទៅលើ ការណ៍ដែលកូនបំណុល ឬ តតិយជន ធ្វើអនុប្បទាននូវចលនវត្ថុរបស់ខ្លួនជាកំណត់ទៅម្ចាស់បំណុល ដើម្បីធានាកាតព្វកិច្ច។ ក្នុងករណីនេះ បើកាតព្វកិច្ចត្រូវបានសងរួចហើយ កម្មសិទ្ធិលើវត្ថុ ដែលជាកម្មវត្ថុ ត្រូវផ្ទេរ ទៅអ្នកបង្កើត។” តាមច្បាប់ភាសាអង់គ្លេស ប្រា/អនុ គឺសំដៅការផ្ទេរកម្មសិទ្ធិលើវត្ថុធានា ដោយ មិនមានពាក្យ “ការណ៍” ទេ។ ពាក្យ “ការណ៍” នេះ បើតាមខ្លឹមសារនៃវចនានុក្រមទូទៅ គឺជា ព្រឹត្តិការណ៍ឬ ហេតុការណ៍ តែក្នុងបរិបទនៃមាត្រា ៨៨៨-១ គឺទំនងជា មានន័យសំដៅ លើសកម្មភាពគតិយុត្ត ពោលគឺ កិច្ចសន្យានោះឯង។

“(1)A transfer as security shall mean the transfer of the ownership of a prescribed movable owned by a debtor or a third party, to the creditor, for the purposes of securing a debt. In this event, the ownership over the property shall be re- transferred to the person who provided the security when the debt is paid in full.”

តាមនិយមន័យនេះ ប្រា/អនុ កើតមានតាមរយៈការផ្ទេរសិទ្ធិកម្មសិទ្ធិលើវត្ថុពីអ្នកបង្កើត ឬ តតិ យជន មកឲ្យម្ចាស់សិទ្ធិ។ ហេតុនេះ មានសំណួរថា តើម្ចាស់សិទ្ធិនេះគឺជាម្ចាស់កម្មសិទ្ធិលើវត្ថុធានាទេ? មានទស្សនៈ ពីរ។ ទី១ គឺម្ចាស់សិទ្ធិ គឺជាម្ចាស់កម្មសិទ្ធិលើវត្ថុធានា តែជាកម្មសិទ្ធិតែមានលក្ខខណ្ឌ ព្រោះ គោលបំណងនៃការ ផ្ទេរគឺជាការធានាកាតព្វកិច្ច ពុំមែនជាការផ្ទេរកម្មសិទ្ធិជាស្ថាពរទេ។ ហេតុនេះ ក្នុងការ អនុវត្តសិទ្ធិប្រា/អនុ ទោះតាមការប្តូរជាប្រាក់ ឬ លទ្ធកម្មកម្មសិទ្ធិជាស្ថាពរ គឺតម្រូវឲ្យមាន ការជូនដំណឹង ទៅអ្នកបង្កើត ឬតតិយជន ជាមុនសិន។ ការជូនដំណឹងក្នុងករណីនេះ គឺមានន័យថា ការផ្ទេរកម្មសិទ្ធិនេះ នៅមិនទាន់ពេញលក្ខណៈនៅ ឡើយទេ។ ចំពោះទស្សនៈទី២ គឺសិទ្ធិកម្មសិទ្ធិត្រូវបានរក្សាមួយចំណែក ម្នាក់រវាងម្ចាស់សិទ្ធិ និង អ្នកបង្កើត ឬ តតិយជន។ មូលដ្ឋាននៃទស្សនៈទី២នេះ គឺថាអ្នកបង្កើត ឬ តតិ យជន នៅមានសិទ្ធិក្នុងការចាត់ចែងវត្ថុធានាដែល ទោះបីជាសិទ្ធិកម្មសិទ្ធិនេះត្រូវបានផ្ទេរទៅម្ចាស់សិទ្ធិ

ក៏ដោយ។ ចំពោះចម្លើយថា តើទស្សនៈណាមួយ សមស្របគឺពិតជាពិបាក តែមានចំណុចរួមមួយ គឺថាកម្មសិទ្ធិពិតជាត្រូវបានផ្ទេរមែន តែក្នុងគោលបំណង ជាក់ លាក់មួយ គឺការធានាកាតព្វកិច្ច។

ចំពោះប្រា/អនុ ត្រង់មាត្រា ៨៨៨-១ បានកំណត់ថាមានតែចលនវត្ថុប៉ុណ្ណោះ ដែលស្ថិតក្រោមវិសាលភាពនៃប្រា/អនុ ពីព្រោះនយោបាយនីតិកម្មនៃការតាក់តែងក្រមរដ្ឋប្បវេណី គឺថាការណ៍ដែលអនុញ្ញាតឲ្យ អ្នកបង្កើត ឬ តតិយជននៅបន្តកាន់កាប់វត្ថុធានាដែលជាអចលនវត្ថុគឺមានហ៊ីប៉ូតែករូចហើយ ហេតុនេះមិនចាំបាច់មានប្រា/អនុ ទៀតទេ។ តែក្រមនេះក៏មិនហាមដាច់ ខាតថាមិនបានដែរ នេះបើបកស្រាយតាមមាត្រា ១៣១ នៃក្រមគឺថាសិទ្ធិប្រក្សក្រុមអាចត្រូវបានទទួលស្គាល់តាមវិធានទំនៀមទំលាប់ដែរកុំឲ្យតែសិទ្ធិប្រក្សត្រូវបានផ្ទុយនឹងក/រ។

ផ្ទុយពីសិទ្ធិលើការបញ្ជាចលនវត្ថុប្រមូលផ្តុំដូចជាទំនិញក្នុងឃ្លាំង ឬ ហាងក៏អាចជាកម្មវត្ថុ នៃប្រា/អនុបានដែរ ឲ្យតែអាចកំណត់បានជាមាត្រដ្ឋានដូចជាប្រភេទ ឬ កន្លែងស្ថិតនៅជាដើម។ ចំនួន ប្រែប្រួលនៃចលន វត្ថុ មិនធ្វើឲ្យប៉ះពាល់ដល់សិទ្ធិប្រាតិភោគដោយអនុប្បទាន។ ទោះជាយ៉ាងណាក៏ដោយ មើលទៅការប្រើប្រាស់វត្ថុធានាបែបនេះមិនផ្តល់ការធានាពេញលេញដល់ម្ចាស់សិទ្ធិឡើយ ដោយសារថា ទ្រព្យនេះអាចត្រូវបានចាត់ចែងទៅអ្នកដទៃ តាមទំនើងចិត្តរបស់អ្នកបង្កើត ឬ តតិយជននៅពេលដែលគេដឹងថាពុំមានលទ្ធភាពសងកាតព្វកិច្ចនោះ ហេតុនេះចលនវត្ថុបែបនេះ គួរគ្រាន់តែជាវត្ថុធានាបន្ទាប់បន្សំ ឬ ក៏ជាប្រសិនបើជាវត្ថុធានាចម្បងក៏ទាមទារឲ្យម្ចាស់សិទ្ធិត្រូវតាមឲ្យស្ថិតចំពោះវត្ថុធានាដែរ។

៣. ការបង្កើតសិទ្ធិប្រាតិភោគ .

តាមមាត្រា ៨៨៩ នៃក/រ សិទ្ធិប្រា/អនុ ត្រូវបានបង្កើតឡើងដោយការព្រមព្រៀងរវាងម្ចាស់បំណុល និង អ្នកបង្កើត ឬ តតិយជនប៉ុណ្ណោះ មិនទាមទារឲ្យមានលាយលក្ខណ៍អក្សរណ៍ ឬ ទម្រង់ណាមួយជាកំណត់ទេ ពោល គឺការព្រមព្រៀងអាចធ្វើជាលាយលក្ខណ៍អក្សរណ៍ក៏បាន ផ្ទាល់មាត់ក៏បាន។ តាមធម្មតាមានសិទ្ធិប្រាតិភោគគឺ ដោយសារមានសិទ្ធិលើបំណុល ដូច្នេះកិច្ចព្រមព្រៀងប្រា/អនុ អាចស្ថិតក្នុងកិច្ចព្រមព្រៀងស្តីអំពីបំណុលក៏បាន ឬ ដាច់ដោយឡែកពីគ្នាក៏បានតែអ្វីដែលសំខាន់នោះថាគឺការព្រមព្រៀងនោះពិតជាឆ្លុះបញ្ចាំងអំពីប្រា/អនុ ដែរ ឬ អត់។

តាមគោលការណ៍ទូទៅ ដែលមានចែងក្នុងមាត្រា ១៣៣ ការផ្ទេរសិទ្ធិប្រក្សក្រុម គឺកើតមានឡើងតាមការព្រមព្រៀងប៉ុណ្ណោះ ដូច្នេះ គឺថាមានតែកិច្ចព្រមព្រៀងប្រាតិភោគ ដែលក្នុងកិច្ចព្រមព្រៀងនោះបញ្ជាក់ថា សិទ្ធិលើវត្ថុធានាត្រូវបានផ្ទេរទៅម្ចាស់សិទ្ធិ គឺមានន័យគ្រប់គ្រាន់ក្នុងការបង្កើតសិទ្ធិប្រាតិភោគរួចហើយ។ យ៉ាងណាក៏ដោយ ការដែលព្រមព្រៀង ហើយបង្កើតសិទ្ធិប្រាតិភោគនេះ គឺមានអានុភាពតែចំពោះភាគីប៉ុណ្ណោះដែល មិនអាចតតាំងចំពោះតតិយជនបានឡើយ។

ប្រសិនបើវត្ថុធានាដែលច្បាប់ ឬ តាមការយល់ឃើញថា ការផ្ទេរកម្មសិទ្ធិត្រូវធ្វើឡើងដោយការបំពេញបែបបទផ្ទេរកម្មសិទ្ធិជាអាជ្ញាធរ ក៏ការផ្ទេរកម្មសិទ្ធិតាមទម្រង់បែបនោះ ពុំមែនជាលក្ខខណ្ឌតាម

ក្រុមនេះទេ។ ខ. ការផ្ទេរកម្មសិទ្ធិលើវេយន្តគឺធ្វើឡើងតែតាមការព្រមព្រៀងរវាងម្ចាស់សិទ្ធិ និង អ្នកបង្កើត ឬតតិយជនប៉ុណ្ណោះ។

(3) លក្ខខណ្ឌតាំង

តាមការតម្រូវនៃមាត្រា៨៩០ក/វ សិទ្ធិតាំងកើតមាន ប្រសិនបើម្ចាស់សិទ្ធិបានទទួលនូវការផ្ទេរ ការកាន់កាប់វត្ថុធានា។ ការផ្ទេរការកាន់កាប់ទាំងបួនទម្រង់ ដែលមានចែងក្នុងមាត្រា ២២៩ គឺត្រូវបាន ទទួលស្គាល់ តែទម្រង់ដែលសមស្របគឺទម្រង់នៃការប្តូរលក្ខណៈនៃការកាន់កាប់មានន័យថាកម្មសិទ្ធិលើ វត្ថុធានាត្រូវបានផ្ទេរ តែវត្ថុជាក់ស្តែងស្ថិតក្រោមការកាន់កាប់របស់អ្នកបង្កើត ឬ តតិយជន។ ការផ្ទេរដោយ ការប្តូរលក្ខណៈនេះ គឺ អនុញ្ញាតឲ្យអ្នកបង្កើត ឬ តតិយជន បានប្រើប្រាស់ អាស្រ័យផល ហើយពេលខ្លះ ចាត់ចែងវត្ថុធានានោះទៀតផង ប្រសិនបើជាចលនវត្ថុប្រមូលផ្តុំ ហើយអ្នកបង្កើត ឬតតិយជនមានគម្រោង លក់វត្ថុធានានោះតាំងពីដើមទឹមក។

៤ អានុភាពនៃសិទ្ធិប្រាតិភោគ .

(១) ជាគោលការណ៍ វត្ថុដែលភ្ជាប់ និង ជាផ្នែកមួយនៃវត្ថុធានា ដែលកើតឡើង នៅពេល និង/ ឬ ក្រោយពេល ដែលសិទ្ធិប្រាតិភោគដោយអនុប្បទានត្រូវបានបង្កើត គឺជាវត្ថុធានា។ ក្នុងក្រុមរដ្ឋប្បវេណី វត្ថុ អាច ត្រូវបែងចែកជាវត្ថុចម្បង និង វត្ថុចំណុះ។ វត្ថុចំណុះមានន័យថាជា វត្ថុដែលមិនមែនជាសមាសភាគ នៃវត្ថុចម្បង ហើយដែលកម្មសិទ្ធិករនៃវត្ថុចម្បងបានភ្ជាប់ទៅនឹងវត្ថុចម្បង ក្នុងគោលបំណងសេដ្ឋកិច្ចនៃវត្ថុ ចម្បងជាបន្តបន្ទាប់។ ចំណែក សមាសភាគនៃវត្ថុមានន័យថាជាសមាសភាគអ្វីមួយ ដែលមិនអាចបែង ចែកបាន ដោយមិន បំបែកវត្ថុនោះ ឬ ដោយមិនផ្លាស់ប្តូរលក្ខណៈដើមនៃសមាសភាគនោះទេ ភាគនៃវត្ថុ នោះមិនអាចក្លាយជាកម្មវត្ថុ នៃសិទ្ធិឯករាជ្យបានឡើយ។ ដូច្នេះចំពោះពាក្យថា “វត្ថុដែលភ្ជាប់” ហាក់មិន មានន័យត្រឹមតែជាវត្ថុចំណុះនោះទេ គឺរាប់ទាំងសមាសភាគនៃវត្ថុដែរ ពោលគឺទាំងពីរករណីតែម្តង។ ផ្ទុយ មកវិញ ដោយបញ្ញត្តិនៃមាត្រានេះមិនមាន អានុភាពចាប់បង្ខំ ភាគីអាចព្រមព្រៀងដកចេញវត្ថុភ្ជាប់នេះ ចេញពីទំហំអានុភាពនៃសិទ្ធិប្រាតិភោគ។ ដោយឡែក ចំពោះផលដែលកើតចេញពីវត្ថុធានាវិញ គឺអ្នក បង្កើតជាម្ចាស់សិទ្ធិលើផលនេះ ក្នុងករណីដែលអ្នកបង្កើតនោះ កាន់កាប់វត្ថុធានានោះដោយចំពោះ តែ ផលនេះគឺជាផ្នែកមួយនៃវត្ថុធានា ប្រសិនបើម្ចាស់សិទ្ធិបានទាមទារឲ្យប្រគល់វត្ថុធានាដែលជាការអនុវត្ត សិទ្ធិប្រាតិភោគ។

៥ ទំនាក់ទំនងជាមួយតតិយជន.

(១) វត្ថុធានាត្រូវបានបែងចែកជាពីរប្រភេទ គឺវត្ថុដែលកូនបំណុលប្រើប្រាស់ជាធម្មតា និង ចលនវត្ថុ ប្រមូលផ្តុំ ហើយដែលអ្នកបង្កើតមានគម្រោងនឹងលក់ទៅជនដទៃ។ ចំពោះករណីនៃប្រភេទវត្ថុ ធានាទី១ ជាគោលការណ៍ បើកូនបំណុលដែលបន្តកាន់កាប់ដោយចំពោះនូវវត្ថុធានានៅក្រោយពេល បង្កើតសិទ្ធិនោះ បានធ្វើអនុប្បទាននូវវត្ថុធានាទៅតតិយជន ឬ បានសិទ្ធិប្រាតិភោគប្រក្សក្សលើវត្ថុនោះ នោះដើម្បីតតិយជន តតិយជននោះនឹងទទួលបាននូវសិទ្ធិនោះ បើតតិយជននោះបានបំពេញគ្រប់

លក្ខខណ្ឌនៃលទ្ធកម្មដោយសុច្ឆរិត នូវ កម្មសិទ្ធិលើចលនវត្ថុ។ ដោយឡែក ចំពោះវត្ថុធានាក្នុងប្រភេទទី២ តតិយជនដែលទទួលសិទ្ធិ ម្ចាស់បំណុលមិនអាចយកសិទ្ធិប្រាតិភោគទៅតាំងចំពោះតតិយជនបាន ឡើយ ទោះបីតតិយជននោះបំពេញ ឬមិនបំពេញគ្រប់លក្ខខណ្ឌនៃលទ្ធកម្មដោយសុច្ឆរិតនូវកម្មសិទ្ធិលើចលនវត្ថុ។

(២) ជាគោលការណ៍ ម្ចាស់បំណុលដែលកាន់កាប់ដោយចំពោះនូវវត្ថុធានា មិនអាចធ្វើអនុប្បទាន វត្ថុធានានោះទៅតតិយជន ឬ បង្កើតសិទ្ធិប្រាតិភោគប្រក្សក្សលើវត្ថុនោះដើម្បីតតិយជន។ តែប្រសិនម្ចាស់បំណុលបានធ្វើមែន ហើយតតិយជននោះបំពេញគ្រប់លក្ខខណ្ឌនៃលទ្ធកម្មដោយសុច្ឆរិតនូវកម្មសិទ្ធិលើចលនវត្ថុ តតិយជននោះអាចយកសិទ្ធិរបស់ខ្លួនទៅតាំងចំពោះអ្នកបង្កើតបាន។

៦ ការអនុវត្តសិទ្ធិប្រាតិភោគ .

(១) ជាគោលការណ៍ សិទ្ធិប្រាតិភោគដោយអនុប្បទានត្រូវបានតាក់តែងដោយសម្រួលឲ្យម្ចាស់សិទ្ធិ សម្រេចសិទ្ធិប្រាតិភោគជាឯកជន មានន័យថាមិនចាំបាច់ពឹងពាក់តុលាការឡើយ។ ហេតុនេះ មាត្រា ៨៩៨-១ បើកាតព្វកិច្ចពុំត្រូវបានអនុវត្ត ម្ចាស់សិទ្ធិអាចប្តូរវត្ថុធានាជាប្រាក់ដោយផ្ទាល់ខ្លួន ឬ ធ្វើលទ្ធកម្មលើវត្ថុធានាជាស្ថាពរដោយជូនដំណឹងទៅកូនបំណុល។ ដោយហេតុថាម្ចាស់សិទ្ធិត្រូវបានសន្មតថាជាម្ចាស់កម្មសិទ្ធិលើវត្ថុធានាអាចទាមទារឲ្យកូនបំណុលប្រគល់នូវវត្ថុធានានោះ ប្រសិនបើកូនបំណុលជាអ្នកកាន់កាប់។ តើសិទ្ធិទាមទារនេះត្រូវអនុវត្ត ក្នុងក្របខណ្ឌនៃបណ្តឹងអង្គសេចក្តី ឬ ការអនុវត្តដោយបង្ខំ?

(២) ទោះបីមានបញ្ញត្តិស្តីពីការសម្រេចសិទ្ធិជាឯកជនក៏ដោយ ក៏ម្ចាស់សិទ្ធិអាចប្រើយន្តការនៃការ អនុវត្តសិទ្ធិប្រាតិភោគចំពោះចលនវត្ថុ ដែលចែងត្រង់មាត្រា ៥០០ នៃក្រមនីតិវិធីរដ្ឋប្បវេណីដែរ។

(៣) មុនពេលដែលម្ចាស់សិទ្ធិជូនដំណឹងអំពីការចាត់ចែងប្តូរជាប្រាក់ ឬអនុប្បទានជាស្ថាពរ និងទោះបី ជាពេលកំណត់ត្រូវសងកាតព្វកិច្ចបានកន្លងផុតក៏ដោយ ក៏អ្នកបង្កើតអាចទទួលយកមកវិញនូវវត្ថុធានាដែរឲ្យតែផ្តល់នូវកាតព្វកិច្ចគ្រប់ចំនួន និងបង្ហាញអំពីការផ្តល់នោះទៅម្ចាស់សិទ្ធិប្រាតិភោគដោយអនុប្បទានបាននៅមុនពេលមានការផ្តល់ប្រាក់ជម្រះ។

៧.សេចក្តីសង្ខេបអំពីច្បាប់ស្តីពីប្រតិបត្តិការដែលមានកិច្ចធានា

ច្បាប់ស្តីពីប្រតិបត្តិការដែលមានកិច្ចធានា (ឬ/កិច្ចធានា) ត្រូវបានប្រកាសឲ្យប្រើនៅថ្ងៃទី២៤ ខែឧសភា ឆ្នាំ ២០០៧ តាមលក្ខណៈជាការប្រញាប់ប្រញាល់ ពោលគឺច្បាប់នេះមានប្រសិទ្ធិភាពអនុវត្ត មួយថ្ងៃក្រោយថ្ងៃប្រកាស។ ច្បាប់នេះត្រូវបានតាក់តែងឡើងដោយក្រសួងពាណិជ្ជកម្ម តាមការតម្រូវក្នុងក្របខណ្ឌជាសមាជិកអង្គការពាណិជ្ជកម្មពិភពលោកក្នុងចំណោមច្បាប់ផ្សេងៗទៀត ដូចជាច្បាប់ស្តីពីក្ស័យធន ច្បាប់ស្តីពីភតិសន្យាហិរញ្ញវត្ថុ ច្បាប់ស្តីពីតុលាការ ពាណិជ្ជកម្ម (នៅជាសេចក្តីព្រាងនៅឡើយ) ជាដើម។

គំនិតមូលដ្ឋាននៃការតាក់តែងច្បាប់/កិច្ចធានា គឺបានចម្លងស្ទើរតែទាំងស្រុងពីច្បាប់អាមេរិកកាំង ពេលគឺមាត្រា៩នៃក្រមពាណិជ្ជកម្ម (Uniform Commercial Code) ដោយគ្រាន់តែកាត់ចោលនូវមាត្រា ខ្លះៗប៉ុណ្ណោះ។ ក្នុងគ្រាព្រាង ច្បាប់នេះ អង្គការ JICA ដែលក្នុងនោះជំនាញការច្បាប់ដែលជួយព្រាងក្រម រដ្ឋប្បវេណី និងក្រមនីតិវិធីរដ្ឋប្បវេណី ក៏ធ្លាប់តវ៉ា ទាំងផ្ទាល់មាត់ ក៏ដូចជាលាយលក្ខណ៍អក្សរទៅក្រសួង ពាណិជ្ជកម្ម ក្នុងចេតនាពិនិត្យរួមគ្នាស្វែងរកដំណោះស្រាយចំពោះ វិវាទនៃច្បាប់/កិច្ចធានា និងក្រមរដ្ឋ ប្បវេណីក៏ដូចក្រមនីតិវិធីរដ្ឋប្បវេណីដែរ។ តែការប៉ុនប៉ងនោះហាក់ត្រូវបានព្រងើយកន្តើយ ទន្ទឹមពេល ច្បាប់នេះត្រូវបានជម្រុញការអនុម័តយ៉ាងឆាប់រហ័ស ហើយក៏បានក្លាយជាច្បាប់សព្វថ្ងៃនេះ។

ដោយសារថា ច្បាប់/កិច្ចធានាបានកើតរួចហើយ ហើយការកើតនេះក៏បានលេចរូបរាងមុនក្រមរដ្ឋ ប្បវេណីទៅទៀត ហេតុនេះ គ្មានជម្រើសណាប្រសើរជាងរកវិធីសម្របសម្រួល ទោះក្រោមរូបភាពណាក៏ ដោយ ដើម្បីកុំឲ្យការអនុវត្តរូបភាព ប្រទាំងប្រទេស ពេលគឺរវាងក្រមរដ្ឋប្បវេណី និង ច្បាប់/កិច្ចធានា ខណៈ ដែលច្បាប់ទាំងពីរនេះមានបទបញ្ញត្តិអនុវត្តចំពោះ ការធានាដោយចលនវត្ថុដូចគ្នា។ ចុងក្រោយមក ច្បាប់ ស្តីពីការអនុវត្តក្រមរដ្ឋប្បវេណីដែលត្រូវបានបង្កើត ដើម្បីអនុវត្តក្រមរដ្ឋប្បវេណី ដែលពីដំបូងមានបំណង ត្រឹមសម្របសម្រួល ឬ លុបចោលនូវច្បាប់ដែលមានពីមុនយូរហើយ ក៏បានឧទ្ទិសមួយដំពូកសម្រាប់ជា ការសម្របសម្រួលជាមួយច្បាប់/កិច្ចធានា។

ខាងក្រោម ខ្ញុំនឹងនិពិស្តរូបអំពីខ្លឹមសារនៃច្បាប់/កិច្ចធានាដែលតាមពិតទៅខ្ញុំធ្លាប់បានធ្វើបទ បង្ហាញម្តងរួចហើយ ទោះមិនបានពេញលេញក៏ដោយ។

១./មាត្រា១នៃច្បាប់/កិច្ចធានាបានគូសបញ្ជាក់ថា “ច្បាប់នេះមានគោលបំណង លើកស្ទួយ សកម្មភាពសេដ្ឋកិច្ច តាមរយៈ វិធានរួម ស្តីពីការប្រើប្រាស់ ទ្រព្យធានា ដូចមានចែងក្នុងមាត្រា ៦ នៃច្បាប់ នេះ ដើម្បី ធានាកាតព្វកិច្ច”។

- លើកស្ទួយសកម្មភាពសេដ្ឋកិច្ច គឺកើតមានឡើងតាមការសន្មតថា អ្នកជំនួញ ឬ អ្នកប្រើប្រាស់ អាចមានលទ្ធភាព ទទួលបាននូវកម្ចី ឬលទ្ធភាពក្នុងការទិញបានរបស់ប្រើប្រាស់ ដោយប្រើទ្រព្យធានាជា ចលនវត្ថុដែលគេមិនសូវបានចាប់ អារម្មណ៍ពីមុនៗមក។

- វិធានរួម សំដៅថា រាល់ប្រតិបត្តិការដែលមានកិច្ចធានាដោយប្រើចលនវត្ថុគឺស្ថិតក្រោមវិធានតែ មួយ ពេល ច្បាប់ស្តីពីប្រតិបត្តិការដែលមានកិច្ចធានា ដោយមិនធ្វើការបែងចែកថាទ្រព្យធានាស្ថិតក្នុងដៃ របស់ម្ចាស់បំណុល ឬ កូន បំណុលឡើយ...។

- ទ្រព្យធានាដូចមានចែងក្នុងមាត្រា ៦ នោះគឺសំដៅ៖
- + ទំនិញ និង ចលនវត្ថុគ្រប់ប្រភេទ
- + ទ្រព្យអរូបិយ ជាអាទិ៍ សិទ្ធិប្រក្សត្ស សិទ្ធិលើបំណុល និងទ្រព្យអរូបិយដទៃទៀត
- + ចលនវត្ថុតាំងភ្ជាប់

+គណនី និង កិច្ចសន្យាលក់ដែលមានកិច្ចធានាដែលបានលក់ទំនិញ ដែលបានផ្ញើទុកលក់ ទំនិញដែលបានជួល ហើយនឹងផលនៃទ្រព្យធានា

- ការធានាកាតព្វកិច្ច សំដៅសិទ្ធិប្រាតិភោគ ពោលគឺជាសិទ្ធិប្រក្សត្សលើទ្រព្យធានាដែលដាក់ ធានាការបំពេញកាតព្វកិច្ច។

២./ ជាគោលគំនិត ច្បាប់/កិច្ចធានា គឺព្យាយាមទាញគ្រប់ប្រតិបត្តិការទាំងអស់ ទោះប្រតិបត្តិការ នោះមានឈ្មោះថា យ៉ាងដូចម្តេច មានទម្រង់របៀបណា ហើយកម្មសិទ្ធិលើទ្រព្យធានាស្ថិតក្នុងដៃម្ចាស់ បំណុល ឬ កូនបំណុលក៏ដោយឲ្យតែប្រតិបត្តិការនោះមានអានុភាពលើការធានាកាតព្វកិច្ចដោយទ្រព្យធា នា។ ហេតុនេះ មាត្រា២ នៃច្បាប់/កិច្ចធានា បានចែងថា “រាល់ប្រតិបត្តិការដែលមានអានុភាពលើការធានា កាតព្វកិច្ចដោយទ្រព្យធានា...រួមមានការបញ្ចាំចលនវត្ថុ ការផ្ទេរកម្មសិទ្ធិ បញ្ជើទុកលក់ អនុប្បទានសិទ្ធិជា ដើម។” ខុសពីក្រមរដ្ឋប្បវេណី ប្រសិនបើប្រតិបត្តិការធានាកាតព្វកិច្ចដែលមានការផ្ទេរ ការកាន់កាប់ពីកូន បំណុលទៅម្ចាស់បំណុល នោះត្រូវក្រមរដ្ឋប្បវេណីឲ្យឈ្មោះថា “សិទ្ធិលើការបញ្ចាំ” ចំណែកឯ ប្រតិបត្តិ- ការដែលមិនមានការផ្ទេរសិទ្ធិកម្មសិទ្ធិពីកូនបំណុលទៅម្ចាស់បំណុលទេ តែបង្កើតជាសិទ្ធិប្រាតិភោគតាមរ យៈការចុះបញ្ជី ត្រូវគេឲ្យឈ្មោះថា “ហ៊ីប៉ូតែក”។ ដោយឡែក ចំពោះប្រាតិភោគដោយអនុប្បទានវិញ ហាក់ មានលក្ខណៈដូចច្បាប់/កិច្ចធានា ដែរ ដោយហេតុថាឧបករណ៍នេះមិនខ្វល់ថាតើមានការផ្ទេរការកាន់កាប់ ឬ អត់ទេ សំខាន់គឺមានការព្រមព្រមបង្កើតសិទ្ធិប្រាតិភោគ តែប្រាតិភោគដោយអនុប្បទាននេះស្ថិតក្នុងភាព មន្ទិលនៅឡើយទាក់ទងនឹងប្រភេទនៃទ្រព្យថាតើគ្រប់ទម្រង់នៃចលនវត្ថុអាចជាកម្មវត្ថុបានដែរ ឬទេ។ ខុសពីប្រាតិភោគដោយអនុប្បទាន ចលនវត្ថុចំណុះច្បាប់/កិច្ចធានាគឺមានលក្ខណៈ ស្ទើរតែគ្រប់ទម្រង់។ ជារួម ក្នុងក្របខណ្ឌសកម្មភាពនៃកិច្ចការរដ្ឋប្បវេណី ការចាត់ថ្នាក់ប្រតិបត្តិការដែលមានកិច្ចធានាតាម ក្រមរដ្ឋប្បវេណី គឺមានលក្ខណៈសមស្រប តែក្នុងវិស័យពាណិជ្ជកម្មគឺពុំដូច្នោះទេ។

៣./ ទោះបីជាច្បាប់/កិច្ចធានា ព្យាយាមយកគ្រប់ប្រតិបត្តិការក៏ដោយ ក៏ច្បាប់នេះបានធ្វើការលើក លែងខ្លះចំពោះប្រតិបត្តិការមួយចំនួន៖

+ការផ្ទេរសិទ្ធិទាមទារប្រាក់បៀវត្សរបស់និយោជិត (the transfer of a claim for compensation of an employee)

+ការលក់គណនី ឬ កិច្ចសន្យាលក់ដែលមានកិច្ចធានាដែលជាផ្នែកនៃការលក់អាជីវកម្ម រួមទាំង គណនី ឬ កិច្ចសន្យាដែលមានកិច្ចធានា (a sale of accounts or secured sales contracts as part of a sale of a business out of which they arose)

+អនុប្បទានគណនី កិច្ចសន្យាលក់ដែលមានកិច្ចធានា ឬលិខិតស្នាមដែលសម្រាប់តែគោល បំណងប្រមូលប្រាក់ដែលជំពាក់ (an assignment of accounts, secured sales contracts, or instruments which is for the purpose of collection only)

+ការផ្ទេរសិទ្ធិទទួលប្រាក់តាមកិច្ចសន្យាទៅអនុប្បទានិក ដែលមានកាតព្វកិច្ចអនុវត្តកិច្ចសន្យា (an assignment of a right to payment under a contract to an assignee that is also obligated to perform under the contract)

+ការប្រាក់លើប្រាក់បញ្ញើ គណនីមូលប្បទានបត្រ គណនីសញ្ជ័យ សៀវភៅធនាគារ ឬគណនីសាច់ប្រាក់ ដទៃទៀត លើលែងតែផលនៃទ្រព្យធានា។ (An interest in a deposit, checking account, saving account, passbook or other cash account, except as provided as to the proceeds)

៤./ច្បាប់កិច្ចធានាត្រូវបានបែងចែកជា៣ផ្នែកធំៗ(១)ការបង្កើត/ការភ្ជាប់សិទ្ធិប្រាក់ភោគ

(Attachment) (២) សុក្រឹតកិច្ច និង អាទិភាព (perfection and priority) (៣) ការអនុវត្ត (enforcement)។

៤.១ ការភ្ជាប់សិទ្ធិប្រាក់ភោគ

តាមមាត្រា៩នៃច្បាប់កិច្ចធានា សិទ្ធិប្រាក់ភោគត្រូវកើតមាន ក្នុងលក្ខខណ្ឌបីយ៉ាង៖

+កូនបំណុលបានបញ្ជាក់ការឯកភាពលើកិច្ចព្រមព្រៀងប្រាក់ភោគដែលចែងពីទ្រព្យធានា

+ម្ចាស់បំណុលបានផ្តល់តម្លៃឲ្យកូនបំណុល

+កូនបំណុលមានសិទ្ធិលើទ្រព្យធានា ឬ អំណាចផ្ទេរសិទ្ធិលើទ្រព្យធានាឲ្យទៅម្ចាស់បំណុលដែលមានកិច្ចធានា

តាមមាត្រា៧ កិច្ចព្រមព្រៀងប្រាក់ភោគត្រូវតែធ្វើឡើងតាមទម្រង់កំណត់ត្រាជាលាយលក្ខណ៍អក្សរ ហើយអាច កើតឡើងពីកំណត់ត្រាច្រើនដែលដាក់បញ្ចូលគ្នា។ ចំពោះកិច្ចព្រមព្រៀងនេះ គឺបង្ខំឲ្យតែកូនបំណុលមួយប៉ុណ្ណោះ បញ្ជាក់ការឯកភាពដែលការឯកភាពនេះអាចធ្វើក្រោមរូបភាពដ៏ទំលំទូលាយដូចមានចែងក្នុងនិយមន័យនៃច្បាប់កិច្ចធានា។ ការបញ្ជាក់ការឯកភាព (authenticate) មានន័យថា ការចុះហត្ថលេខា ឬ ការឯកភាពលើឈ្មោះ ឬ និមិត្តសញ្ញាផ្សេងៗ ដែលធ្វើឡើងដោយផ្ទាល់ដៃ ឬ តាមវិធីផ្សេងៗ ហើយមានគោលបំណងបញ្ជាក់ពីអត្តសញ្ញាណរបស់ភាគីដែលឯកភាព ឬ ផ្តល់ការឯកភាព ឬ បញ្ជាក់ឲ្យកំណត់ត្រាមានតម្លៃតាមច្បាប់។ (ចំណុចទី១)

ចំណុចទី២ គឺម្ចាស់បំណុលបានផ្តល់តម្លៃឲ្យកូនបំណុល។ តម្លៃ? តម្លៃមានន័យថា តម្លៃដែលបានផ្តល់សម្រាប់សិទ្ធិ ក្នុងករណីដែលបុគ្គលបានទទួលសិទ្ធិ១) ជាថ្នូរនឹងការសន្យាមានសុពលភាពក្នុងការផ្តល់ឥណទាន ទោះបីជាការសន្យា ដែលអាចដកវិញបាន ឬ មិនអាចដកវិញបានក៏ដោយ ២) ជាទ្រព្យធានា ឬ ការទូទាត់ទាំងស្រុង ឬ មួយភាគចំពោះ ការទាមទារពីមុន៣) ដោយការទទួលការប្រគល់អនុលោមតាមកិច្ចសន្យាលក់ទិញដែលមានស្រាប់។

ចំណុចទី៣ គឺកូនបំណុលមានសិទ្ធិលើទ្រព្យធានា ឬ អំណាចផ្ទេរសិទ្ធិលើទ្រព្យធានាឲ្យទៅម្ចាស់បំណុលដែលមានកិច្ចធានា។

ជាគោលការណ៍ សិទ្ធិប្រាតិភោគត្រូវបានភ្ជាប់មានន័យថា អាចបង្ខំកូនបំណុល និង ភាគីទីបី (third party) ប្រតិបត្តិតាមបានចំពោះទ្រព្យធានា។

៤.២ សុក្រឹតកម្ម និង អាទិភាព

សុក្រឹតកម្ម និង អាទិភាពនេះគឺជាចំណុចសំខាន់ណាស់ និង មានលក្ខណៈសុគ្រឹស្តាញសម្រាប់ ច្បាប់/កិច្ចធានា។

សុក្រឹតកម្ម គឺជាជំហានបន្ទាប់ពីការភ្ជាប់សិទ្ធិប្រាតិភោគ។ សុក្រឹតកម្មមានបីទម្រង់៖

+ការតម្កល់លិខិតជូនដំណឹង

+ការកាន់កាប់ទ្រព្យធានា: ទំនិញ (goods) លិខិតស្នាម (instruments) ឯកសារ (documents) ឬ កិច្ចសន្យាលក់ដែលមានកិច្ចធានា (secured sales contracts) រូបិយវត្ថុ (money)

+សុក្រឹតកម្មដោយស្វ័យប្រវត្តិ: សិទ្ធិប្រាតិភោគលើប្រាក់ខ្ចីទិញទំនិញប្រើប្រាស់ (purchase money security interest in consumer goods)

អាទិភាព:

គោលការណ៍:

-អាទិភាព ត្រូវគិតចាប់ពីកាលបរិច្ឆេទនៃការតម្កល់លិខិតជូនដំណឹងពីទ្រព្យធានា ឬ ពីពេលដែល សិទ្ធិប្រាតិភោគ មានសុក្រឹតភាព គឺយកកាលបរិច្ឆេទណាមួយដែលកើតឡើងមុន បើគ្មានចន្លោះរយៈពេល ដែលគ្មានការតម្កល់ និង គ្មានសុក្រឹតភាពក្រោយពីនេះ។

-សិទ្ធិប្រាតិភោគដែលត្រូវភ្ជាប់នឹងទ្រព្យធានាមុនគេ ត្រូវមានអាទិភាពលើសិទ្ធិប្រាតិភោគផ្សេង ទៀតដែលមិនបានតម្កល់ ឬ មិនបានធ្វើសុក្រឹតកម្ម។

-សិទ្ធិប្រាតិភោគច្រើនលើទ្រព្យធានាតែមួយត្រូវមានអាទិភាពអនុលោមតាមពេលនៃការតម្កល់ ឬ ការធ្វើសុក្រឹតកម្ម។

-សិទ្ធិប្រាតិភោគ មានអាទិភាពលើសិទ្ធិរបស់គាហកនៃសិទ្ធិឃាត់ទុក លើកលែងតែគាហកនៃ សិទ្ធិឃាត់ទុកបានតម្កល់លិខិតជូនដំណឹងពីសិទ្ធិរបស់ខ្លួន៖

+មុនពេលសិទ្ធិប្រាតិភោគមានសុក្រឹតភាព

+មុនពេលម្ចាស់បំណុលតម្កល់លិខិតជូនដំណឹងពីទ្រព្យធានា ករណីមួយចំនួននៃអាទិភាព មាត្រា ១៤៖

បុគ្គលត្រូវទទួលទ្រព្យធានាដោយគ្មានជាប់សិទ្ធិប្រាតិភោគ បើបុគ្គលបានទិញ (purchase) និង ផ្តល់តម្លៃដោយមិនបានដឹង ថាមានសិទ្ធិប្រាតិភោគ និងមុនពេលដែលសិទ្ធិប្រាតិភោគមានសុក្រឹតភាព។ ក្នុងករណីទ្រព្យ ធានាជាទ្រព្យរូបី បុគ្គលនឹងទទួលបានទ្រព្យធានាដោយគ្មានជាប់សិទ្ធិប្រាតិភោគ បើ បុគ្គលបានទិញផ្តល់តម្លៃ និង ទទួលទ្រព្យធានាដោយមិនបានដឹង ថាមានសិទ្ធិប្រាតិភោគ និង មុនពេល ដែលសិទ្ធិប្រាតិភោគមានសុក្រឹតភាព។

ករណីលើកលែង៖

(១) អ្នកទិញក្នុងអាជីវកម្មធម្មតាត្រូវទទួលកម្មសិទ្ធិដោយគ្មានជាប់សិទ្ធិប្រាតិភោគលើទំនិញ ឡើយ ទោះបីសិទ្ធិ ប្រាតិភោគមានសុក្រឹតភាពក៏ដោយ និងទោះបីអ្នកទិញបានដឹងថាមានជាប់សិទ្ធិប្រាតិ ភោគក៏ដោយ។

(២) អ្នកទិញទំនិញប្រើប្រាស់នឹងទទួលបានកម្មសិទ្ធិ ដោយគ្មានជាប់សិទ្ធិប្រាតិភោគលើទំនិញ ទោះបីសិទ្ធិប្រាតិភោគមាន ឬគ្មានសុក្រឹតភាពក៏ដោយ បើអ្នកទិញបានទិញដោយមិនដឹងថាមានសិទ្ធិប្រា តិភោគ និង មុនពេលមាន ការតម្កល់លិខិតជូនដំណឹងពីទំនិញប្រើប្រាស់នេះ។

(៣) អ្នកទិញយានយន្តមានលេខស៊េរីត្រូវទទួលយានយន្តមានលេខស៊េរី ដោយគ្មានជាប់សិទ្ធិ ប្រាតិភោគ តែក្នុងករណីដែលអ្នកទិញបានទិញដោយមិនបានដឹងថាមានសិទ្ធិប្រាតិភោគ ហើយលិខិតជូន ដំណឹងដែលតម្កល់មិនបានពណ៌នា យានយន្តមានលេខស៊េរីនេះ ឬលិខិតជូនដំណឹងដែលតម្កល់នោះ បានចុះលេខស៊េរីមិនត្រឹមត្រូវ។

(៤) អ្នកទិញកសិផលត្រូវទទួលបាន ក) កសិផលដោយគ្មានជាប់សិទ្ធិប្រាតិភោគ បើអ្នកទិញយក កសិផលទៅប្រើ ជាទំនិញប្រើប្រាស់ ខ) កសិផលដោយគ្មានជាប់សិទ្ធិប្រាតិភោគ បើអ្នកទិញយកកសិ ផលទៅប្រើក្នុងគោលបំណងក្រៅពី ទំនិញប្រើប្រាស់ ហើយអ្នកទិញបានផ្តល់តម្លៃ និងបានទទួលកសិ ផលដោយមិនបានដឹងថាមានសិទ្ធិប្រាតិភោគ និង មុនពេលសិទ្ធិប្រាតិភោគមានសុក្រឹតភាព។

(៥) អ្នកទទួលប្រាក់ផ្ទេរត្រូវទទួលប្រាក់ដោយគ្មានជាប់សិទ្ធិប្រាតិភោគ លើកលែងតែអ្នកទទួល បានសុំគ្រលំ ជាមួយ កូនបំណុលដោយបំពានលើសិទ្ធិរបស់ម្ចាស់បំណុលដែលមានកិច្ចធានា។

(៦) អ្នកទទួលផលនៃទ្រព្យធានាដែលជាមូលនិធិក្នុងគណនីប្រាក់បញ្ញើ គណនីមូលប្បទានបំត្រ គណនីសញ្ជ័យ សៀវភៅធនាគារ ឬគណនីសាច់ប្រាក់ដទៃទៀត ត្រូវទទួលបានមូលនិធិ ដោយគ្មានជាប់ សិទ្ធិប្រាតិភោគ លើកលែងតែ អ្នកទទួលបានសុំគ្រលំជាមួយកូនបំណុល ដោយបំពានលើសិទ្ធិរបស់ម្ចាស់ បំណុលដែលមានកិច្ចធានា។

មាត្រា ១៥៖

អ្នកជួលទ្រព្យធានាត្រូវទទួលបានសិទ្ធិ ដោយគ្មានជាប់សិទ្ធិប្រាតិភោគ បើអ្នកជួលបានទទួល ទំនិញ ដោយមិនបានដឹងថាមានសិទ្ធិប្រាតិភោគ និងមុនពេលដែលសិទ្ធិប្រាតិភោគមានសុក្រឹតភាព។

ករណីលើកលែង

(១) អ្នកជួលទំនិញក្នុងអាជីវកម្មធម្មតាត្រូវទទួលបានសិទ្ធិដោយគ្មានជាប់សិទ្ធិប្រាតិភោគលើទំនិញ ទោះបីសិទ្ធិប្រាតិភោគមានសុក្រឹតភាព និងទោះបីជាអ្នកជួលបានដឹងថាមានសិទ្ធិប្រាតិភោគក៏ដោយ។

(២) អ្នកជួលត្រូវទទួលបានយានយន្តមានលេខស៊េរីដោយគ្មានជាប់សិទ្ធិប្រាតិភោគ តែក្នុងករណី ដែលអ្នកជួល បានជួលដោយមិនបានដឹងថាមានសិទ្ធិប្រាតិភោគ ហើយលិខិតជូនដំណឹងដែលតម្កល់មិន បានពណ៌នាមានត្រឹមត្រូវពី យានយន្ត មានលេខស៊េរីនេះ។

មាត្រា ១៦៖

បើបុគ្គលតម្កល់លិខិតជូនដំណឹងពីសិទ្ធិប្រាតិភោគលើប្រាក់ខ្ចីទិញ (purchase money security interest) មុនពេល ឬ ក្នុងអំឡុងពេលប្រាំ (០៥) ថ្ងៃ បន្ទាប់ពីកូនបំណុលបានទទួលទំនិញ សិទ្ធិប្រាតិភោគ នេះមានអាទិភាព លើសិទ្ធិរបស់អ្នកទិញ អ្នកជួល ឬ តាហកនៃសិទ្ធិ យាត់ទុកដែលកើតឡើងក្នុងចន្លោះ ពេលដែលសិទ្ធិប្រាតិភោគភ្ជាប់នឹង ទំនិញ និង ពេលនៃការតម្កល់លិខិតជូនដំណឹង។

មាត្រា ១៨

(១) សិទ្ធិប្រាតិភោគលើប្រាក់ខ្ចីទិញឧបករណ៍ ដែលមានសុក្រឹតភាពត្រូវមានអាទិភាពលើសិទ្ធិប្រាតិ ភោគឯទៀត លើឧបករណ៍តែមួយ និងមានអាទិភាពលើផលនៃឧបករណ៍ផងដែរ បើសិទ្ធិប្រាតិភោគលើ ប្រាក់ខ្ចីទិញត្រូវបានធ្វើសុក្រឹត កម្ម នៅពេលដែលកូនបំណុលបានកាន់កាប់ឧបករណ៍ ឬក្នុងរយៈពេលប្រាំ (០៥) ថ្ងៃ បន្ទាប់ពីការកាន់កាប់។

(២) សិទ្ធិប្រាតិភោគលើប្រាក់ខ្ចីទិញសារពើភ័ណ្ណ ឬសត្វចិញ្ចឹមគ្រប់ប្រភេទ ត្រូវមានអាទិភាពលើ សិទ្ធិប្រាតិភោគ ផ្សេងទៀតលើសារពើភ័ណ្ណ ឬ សត្វចិញ្ចឹមប្រភេទតែមួយប្រសិនបើ (ក) សិទ្ធិប្រាតិភោគ លើប្រាក់ខ្ចីទិញត្រូវបានធ្វើសុក្រឹត កម្ម នៅពេលដែលកូនបំណុលបានកាន់កាប់សារពើភ័ណ្ណ ឬសត្វចិញ្ចឹម គ្រប់ប្រភេទ និង (ខ) ម្ចាស់បំណុលដែលមានកិច្ច ធានាពីប្រាក់ខ្ចីទិញ ជូនដំណឹងជាលាយលក្ខណ៍អក្សរ ដល់អ្នកកាន់កាប់សិទ្ធិប្រាតិភោគផ្សេងទៀត បើអ្នកកាន់កាប់នោះ បានតម្កល់លិខិតជូនដំណឹងសម្រាប់ សារពើភ័ណ្ណ ឬសត្វចិញ្ចឹមប្រភេទដូចគ្នា មុនពេលដែលម្ចាស់បំណុលមានកិច្ចធានាពី ប្រាក់ខ្ចីទិញបាន តម្កល់លិខិតជូនដំណឹង។ លិខិតជូនដំណឹងត្រូវតែអធិប្បាយអំពីសារពើភ័ណ្ណ ឬសត្វចិញ្ចឹមគ្រប់ប្រភេទ និង បញ្ជាក់ថាបុគ្គលដែលផ្តល់លិខិតជូនដំណឹងបានទទួល ឬនឹងបានទទួលសិទ្ធិប្រាតិភោគលើប្រាក់ខ្ចី ទិញសារពើភ័ណ្ណ ឬ សត្វ ចិញ្ចឹមរបស់កូនបំណុល

៤.៣ ការអនុវត្ត (គោលការណ៍រួម)

(១) ភាគីនៃកិច្ចព្រមព្រៀងប្រាតិភោគមានសេរីភាព ក្នុងការកំណត់ពីការមិនសងបំណុលក្នុងកិច្ច សន្យា។

(២) នៅពេលកូនបំណុលមិនសងបំណុល ម្ចាស់បំណុលដែលមានកិច្ចធានាមានសិទ្ធិកាន់កាប់ ឬ គ្រប់គ្រងទ្រព្យធានា ទោះបីជាកិច្ចព្រមព្រៀងប្រាតិភោគគ្មានចែងពីការកាន់កាប់ ឬ គ្រប់គ្រងក៏ដោយ។

(៣) នៅពេលកូនបំណុលមិនសងបំណុល ម្ចាស់បំណុលដែលមានកិច្ចធានាមានសិទ្ធិសុំសេចក្តី សម្រេចកិច្ចការប្រញាប់ពីតុលាការ ដែលអនុញ្ញាតឲ្យម្ចាស់បំណុលមានកិច្ចធានាកាន់កាប់ ឬ គ្រប់គ្រងលើ ទ្រព្យធានា។

(៤) ម្ចាស់បំណុលដែលមានកិច្ចធានា អាចទិញទ្រព្យធានាដែលប្រកាសលក់ដេញថ្លៃបាន។

(៥) បន្ទាប់ពីកូនបំណុលមិនសងបំណុល ម្ចាស់បំណុលមានកិច្ចធានាអាចលក់ ជួល ផ្តល់តាម អាជ្ញាបណ្ណ ឬ ជម្រះចោល (disposal) ទ្រព្យធានាណាមួយ ឬទាំងអស់ក៏បាន។ ការជម្រះចោលទ្រព្យធានា អាចធ្វើឡើងជាសាធារណៈ ឬ ជាឯកជន។

(៦) ម្ចាស់បំណុលមានកិច្ចធានា ត្រូវផ្តល់ជូនកូនបំណុលនូវដំណឹងសមស្របអំពីពេលវេលា និង ទីកន្លែងនៃការលក់ឡាយឡុងជាសាធារណៈ ឬ ពេលវេលាដែលត្រូវលក់ជាឯកជន ឬការជម្រះចោល ដែលបានគ្រោងទុកលើកលែងតែ ទ្រព្យធានាដែលងាយផុយរលួយ ឬ បង្ហាញពីការធ្លាក់ចុះតម្លៃយ៉ាងឆាប់ រហ័ស។

(៧) ម្ចាស់បំណុលដែលមានកិច្ចធានាត្រូវជូនដំណឹងដល់ម្ចាស់បំណុលដែលមានកិច្ចធានាផ្សេង ទៀតដែលបានផ្ញើកំណត់ត្រាជាលាយលក្ខណ៍អក្សរដែលបញ្ជាក់ពីសិទ្ធិរបស់គេលើទ្រព្យធានាមកឲ្យ ម្ចាស់បំណុលដែលមានកិច្ចធានា។

(៨) ម្ចាស់បំណុលមានកិច្ចធានាត្រូវតែអនុវត្តតាមគោលការណ៍ពាណិជ្ជកម្មដែលសមស្របជានិច្ច ក្នុងការជម្រះចោលទ្រព្យធានា (commercially reasonable) ។

(៩) បន្ទាប់ពីការមិនសងបំណុល កូនបំណុល ឬម្ចាស់បំណុលដែលមានកិច្ចធានាផ្សេងទៀត អាចលោះយកទ្រព្យដោយអនុវត្តកាតព្វកិច្ចទាំងអស់ ដែលធានាដោយទ្រព្យធានានេះ និងចេញថ្លៃ ចំណាយសមស្របដែលម្ចាស់បំណុលដែលមានកិច្ចធានាបានចាយក្នុងការកាន់កាប់ និង ជួសជុលទ្រព្យ ធានាសម្រាប់ជម្រះចោល រួមទាំងថ្លៃសេវាមេធាវី និងចំណាយសមស្របក្នុងរឿងក្តី។ ការលោះយកទ្រព្យ ធានាត្រូវធ្វើឡើងមុនពេលម្ចាស់បំណុលដែលមានកិច្ចធានាជម្រះចោលទ្រព្យធានា ឬ មុនពេលម្ចាស់ បំណុល ដែលមានកិច្ចធានាចុះកិច្ចសន្យាដើម្បីជម្រះចោលទ្រព្យធានា ឬ មុនពេលដែលកាតព្វកិច្ចត្រូវ បានរំលត់។

សិក្ខាសាលាគណៈមេធាវី(ធំ)លើកទី១៣

ប្រធានបទ៖ ការទាមទារ និងការរួមបញ្ចូល

ថ្ងៃទី ០៨ ធ្នូ ២០១៦

ការសរសេរពាក្យបណ្តឹង

1. សញ្ញាណទូទៅ

បន្ទាប់ពីការចរចាបានទទួលភាពបរាជ័យ មេធាវីត្រូវដាក់ពាក្យបណ្តឹង។ នៅពេលដាក់ពាក្យបណ្តឹង មេធាវីត្រូវសរសេរពាក្យបណ្តឹង និងដាក់ពាក្យបណ្តឹងទៅតុលាការដែលមានសមត្ថកិច្ច (មាត្រា ៧៥ កថាខណ្ឌទី១ ក្រមនីតិវិធីរដ្ឋប្បវេណី)។

ជាទូទៅ គេដឹងថាក្នុងពាក្យបណ្តឹងមួយ មេធាវីត្រូវសរសេរនូវការទាមទារ និងការអះអាងអំពីអង្គហេតុ (មាត្រា ៧៥ កថាខណ្ឌទី២ និងទី៣ ផ្តល់នូវវិធានអំពីចំណុចដែលត្រូវសរសេរក្នុងពាក្យបណ្តឹងមួយ។ ការយល់ដឹងអំពីវិធាននេះគឺពិតជាមានសារៈសំខាន់ណាស់ ព្រោះការមិនគោរពតាមវិធាននេះ អាចនឹងនាំឲ្យដើមចោទចាញ់ក្តី។

<ឧទាហរណ៍ទូទៅ : កិច្ចសន្យាខ្ចីប្រាក់ >

X : អ្នកឲ្យខ្ចី

Y : អ្នកខ្ចី

ការចោទ

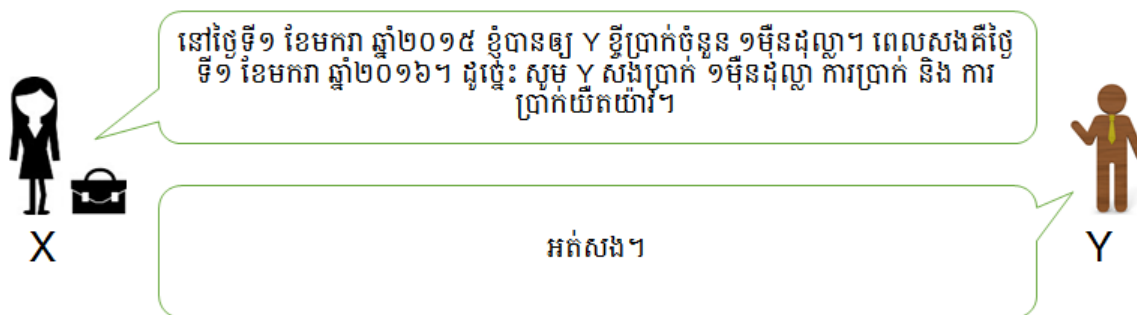

2. ចំណុចដែលត្រូវសរសេរនៅក្នុងពាក្យបណ្តឹង

មាត្រា ៧៥ កថាខណ្ឌទី២ ចែងនូវចំណុចដែល “ត្រូវ” សរសេរក្នុងពាក្យបណ្តឹង ដែលរួមមាន៖

- ក. ឈ្មោះ ឬ នាមករណ៍ និងអាសយដ្ឋានរបស់ភាគី
- ខ. ឈ្មោះ និងអាសយដ្ឋានអ្នកតំណាងដែលច្បាប់បានកំណត់
- គ. ខ្លឹមសារនៃសាលក្រមដែលដើមចោទទាមទារឲ្យតុលាការចេញ
- ឃ. អង្គហេតុដែលចាំបាច់ដើម្បីបញ្ជាក់នូវការទាមទារ។

ក្នុងករណីពាក្យបណ្តឹងមិនមានសរសេរនូវចំណុច ក, ខ, គ, ឃ ខាងលើ នោះតុលាការត្រូវ

កំណត់អំឡុងពេលសមរម្យ និងបង្គាប់ឲ្យកែតម្រូវចំណុចខ្លះ ចំពោះពាក្យបណ្តឹងនោះ ក្នុងអំឡុងពេលនោះ (មាត្រា ៧៨ កថាខណ្ឌទី១ ក្រមនីតិវិធីរដ្ឋប្បវេណី)។ ប្រសិនបើដើមចោទមិនបានកែតម្រូវចំណុចខ្លះនោះទេ នោះតុលាការត្រូវលើកចោលបណ្តឹងនោះ ដោយចេញដីកាសម្រេច (មាត្រា ៧៨ កថាខណ្ឌទី២ ក្រមនីតិវិធី)។ ប្រសិនបើពាក្យបណ្តឹងត្រូវបានលើកចោល នោះរឿងក្តីនោះត្រូវបញ្ចប់ ដោយពុំមានការបញ្ជូនពាក្យបណ្តឹងទៅឲ្យចុងចម្លើយនោះទេ និងមិនមានឆ្លងកាត់នូវនីតិវិធីត្រៀមសម្រាប់ការទាញហេតុផលឡើយ។

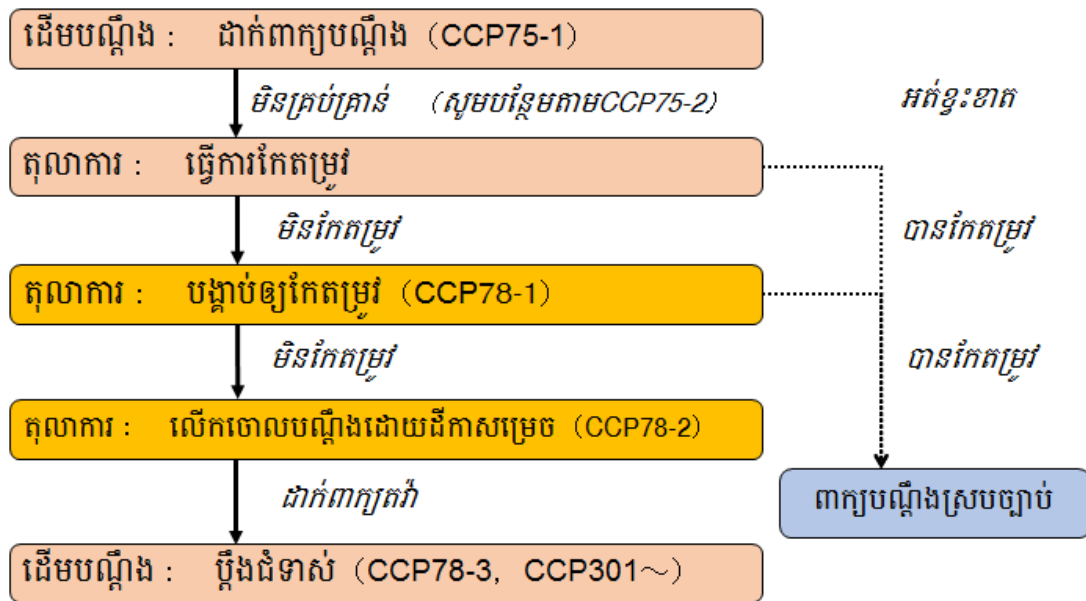

3. ចំណុចដែលដើមចោទតម្រូវសរសេរបញ្ជាក់ឲ្យច្បាស់លាស់ក្នុងពាក្យបណ្តឹង

មាត្រា ៧៥ កថាខណ្ឌទី៣ ក្រមនីតិវិធី ផ្តល់នូវចំណុចដែល “ដើមចោទតម្រូវសរសេរបញ្ជាក់ឲ្យច្បាស់លាស់” ក្នុងពាក្យបណ្តឹង ដែលរួមមាន៖

- (ឃ) អង្គហេតុដែលជាមូលហេតុនៃការទាមទារ
- (ង) អង្គហេតុសំខាន់ៗដែលទាក់ទងនឹងអង្គហេតុដែលជាមូលហេតុនៃការទាមទារ
- (ច) ភស្តុតាង

ទោះបីជាពាក្យបណ្តឹងមិនបានសរសេរនូវចំនុច (ឃ) (ង) ឬ (ច) ខាងលើនេះក៏ដោយ ក៏ តុលាការត្រូវទទួលពាក្យបណ្តឹង និងធ្វើការបញ្ជូនទៅឲ្យចុងចម្លើយ (មាត្រា ៧៩ កថាខណ្ឌទី១ ក្រម នីតិវិធី) លុះត្រាតែបានសរសេរនូវចំនុច (ក), (ខ) និង(គ) ខាងលើ និងបានបង់ពន្ធដាក់ពាក្យសុំ (មាត្រា ៧៨ ក្រមនីតិវិធី)។ ដូច្នេះ ទោះបីជាដើមចោទមិនបានសរសេរចំនុច (ឃ) (ង) ឬ (ច) ខាង លើក្នុងពាក្យបណ្តឹងក៏ដោយ ក៏ដើមចោទនៅតែមានឱកាសដើម្បីដាក់នូវចំនុចទាំងនេះនៅនីតិវិធី ត្រៀមសម្រាប់ការទាញហេតុផលដោយផ្ទាល់មាត់បានដែរ។ ក៏ប៉ុន្តែ ជាការល្អប្រសើរជាង មេធាវីគួរ តែសរសេរនូវចំនុចទាំងអស់នោះក្នុងពាក្យបណ្តឹងឲ្យបានលម្អិតតាមដែលអាចធ្វើទៅបាន ដើម្បីធ្វើ ឲ្យចៅក្រមយល់ពីរឿងក្តីបានត្រឹមត្រូវ និងធ្វើឲ្យរឿងក្តីដំណើរការបានឆាប់រហ័ស និងប្រកបដោយ ភាពត្រឹមត្រូវ។

4. ឈ្មោះ ឬនាមករណ៍ និងអាសយដ្ឋានរបស់ភាគី ហើយនិង ឈ្មោះ និងអាសយដ្ឋានរបស់អ្នក តំណាងដែលច្បាប់បានកំណត់

យើងគួរតែសរសេរឈ្មោះនិងអាសយដ្ឋានរបស់ភាគី ព្រមទាំងឈ្មោះនិងអាសយដ្ឋានរបស់អ្នក តំណាងដែលច្បាប់បានកំណត់នៅក្នុងពាក្យបណ្តឹង ។

5. ខ្លឹមសារសាលក្រម

• ខ្លឹមសារនៃសាលក្រមមាន ៣ប្រភេទ ៖

(1) បណ្តឹងទាមទារឲ្យផ្តល់តារាវកាលិក

ឧទា. បង្គាប់ឲ្យចុងចម្លើយសងប្រាក់ ១ម៉ឺនដុល្លារទៅដើមចោទ។

(2) បណ្តឹងទាមទារឲ្យបញ្ជាក់

ឧទា. ទាមទារឲ្យបញ្ជាក់អំពីនគ្គិភាពនៃកាតព្វកិច្ចសងប្រាក់ដើម ១ម៉ឺនដុល្លាររបស់ដើមចោទចំពោះចុង ចម្លើយ ដោយផ្អែកលើកិច្ចសន្យាខ្ចីបរិភោគដែលធ្វើឡើងរវាងដើមចោទ និង ចុងចម្លើយនៅថ្ងៃទី១ ខែមក រា ឆ្នាំ២០១៥។

(3) បណ្តឹងទាមទារឲ្យបង្កើត ប្តូរ ឬ រំលត់ទំនាក់ទំនងគតិយុត្ត

ឧទា. បណ្តឹងលែងលះរវាងដើមចោទ និង ចុងចម្លើយ។

ការស្នើសុំបន្ទាប់បន្សំ (ករណីបណ្តឹងទាមទារឲ្យផ្តល់តារាវកាលិក)

(1) ប្រាក់ប្រដាប់ក្តី (CCP 64-1)

ឧទា. ប្រាក់ប្រដាប់ក្តីជាបន្តិករបស់ចុងចម្លើយ។

(2) ការប្រកាសអនុវត្តបណ្តោះអាសន្ន (CCP196)

ឧទា. ទាមទារឲ្យប្រកាសការអនុវត្តបណ្តោះអាសន្ន

※ សាលក្រមទាមទារឲ្យចុងចម្លើយបង្ហាញឆន្ទៈ (ឧទា. ទាមទារឲ្យធ្វើនីតិវិធីផ្ទេរកម្មសិទ្ធិលើការចុះបញ្ជី) មិនអាចប្រកាសការអនុវត្តបណ្តោះអាសន្នបានទេ (CCP529(1)) ។

6. អង្គហេតុចាំបាច់ដើម្បីបញ្ជាក់នូវការទាមទារ

ពាក្យបណ្តឹងត្រូវសរសេរអំពី «អង្គហេតុចាំបាច់ដើម្បីបញ្ជាក់នូវការទាមទារ» (CCP75(2)-2)

«អង្គហេតុចាំបាច់ដើម្បីបញ្ជាក់នូវការទាមទារ» គឺជាកម្មវត្ថុក្នុងការវិនិច្ឆ័យដើម្បីបញ្ជាក់ចំណុចនីមួយៗ។

ឧទាហរណ៍៖ ការទាមទាររបស់ X គឺផ្អែកលើកិច្ចសន្យាខ្ចីប្រាក់។ ប៉ុន្តែកិច្ចសន្យារវាង X និង Y អាចមានច្រើន។

បើសិនជាការទាមទារដោយផ្អែកលើកិច្ចសន្យា ដើមចោទត្រូវបញ្ជាក់ឲ្យច្បាស់ថាជាកិច្ចសន្យាបែបណា តាមចំនុចដូចខាងក្រោម

- ភាគី
- កាលបរិច្ឆេទនៃកិច្ចសន្យា
- ខ្លឹមសារនៃកិច្ចសន្យា (កិច្ចសន្យាខ្ចីប្រាក់, កិច្ចសន្យាលក់ទិញ ជាដើម)

7. អង្គហេតុដែលជាមូលហេតុនៃការទាមទារ

អ្វីជាអង្គហេតុដែលជាមូលហេតុនៃការទាមទារ?

- ① ការទាមទាររបស់ដើមចោទគឺសំដៅលើសិទ្ធិ ឬ ទំនាក់ទំនងគតិយុត្តរបស់ដើមចោទ។
- ② តុលាការត្រូវវិនិច្ឆ័យអំពីអត្ថិភាព ឬ នត្ថិភាពនៃសិទ្ធិ ឬ ទំនាក់ទំនងគតិយុត្តរបស់ដើមចោទ។
- ③ សិទ្ធិ ឬ ទំនាក់ទំនងគតិយុត្តរបស់ដើមចោទកើតអនុភាពឡើងដោយបំពេញលក្ខខណ្ឌកំណត់មួយ នៅក្នុងច្បាប់សារធាតុ ដូចជាក្រមរដ្ឋប្បវេណីជាដើម។
- ④ តាមការបកស្រាយខាងលើ អង្គហេតុដែលជាមូលហេតុនៃការទាមទារគឺជា អង្គហេតុជាក់ស្តែងដែលត្រូវនឹងលក្ខខណ្ឌតម្រូវក្នុងច្បាប់សារធាតុ ដូចជាក្រមរដ្ឋប្បវេណីជាដើម។

ដូច្នោះ «អង្គហេតុដែលជាមូលហេតុនៃការទាមទារ» គឺជាការសម្រាយអង្គហេតុជាក់ស្តែងដើម្បីតម្រូវនឹងលក្ខខណ្ឌ។

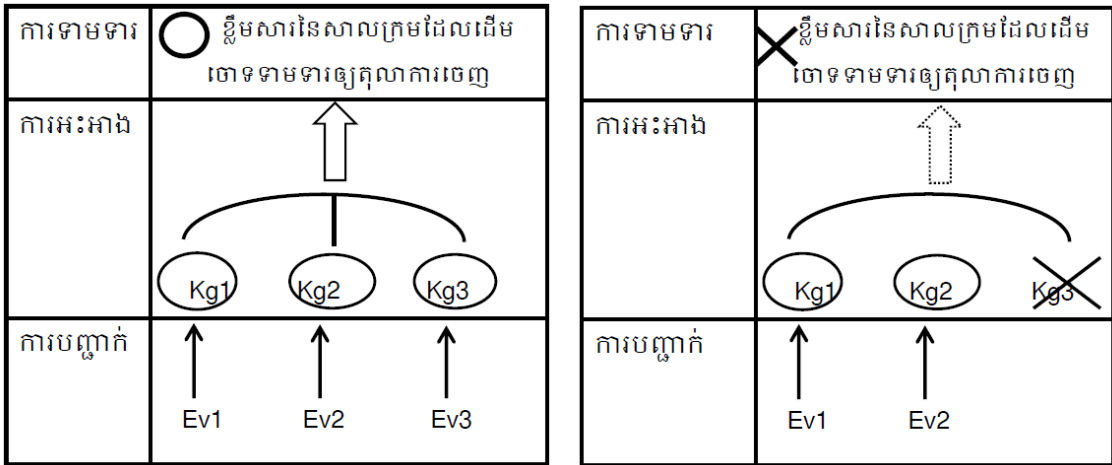

Kg គឺជាពាក្យអក្សរកាត់របស់អាណ្លីម៉ង់ ដែលត្រូវបានប្រើក្នុងនៅទីនេះដើម្បីតំណាងឲ្យ "អង្គហេតុដែលជាមូលហេតុនៃការទាមទារ"។ ប្រសិនបើដើមចោទបានអះអាងនិងបានបញ្ជាក់នូវរាល់ Kg ទាំងអស់ដោយជោគជ័យ នោះដើមចោទនឹងឈ្នះក្តី លុះត្រាតែចុងចម្លើយមិនបានអះអាងនិងបញ្ជាក់នូវការតវ៉ាបានដោយជោគជ័យ។ ផ្ទុយទៅវិញ ប្រសិនបើដើមចោទមិនបានអះអាងនូវ Kg ណាមួយ ឬ មិនបានបញ្ជាក់នូវ Kg ណាមួយ នោះដើមចោទនឹងចាញ់ក្តី មានន័យថាការទាមទារនឹងត្រូវបានប្រានចោល។

8. ទំនាក់ទំនងរវាងអង្គហេតុចាំបាច់ដើម្បីបញ្ជាក់នូវការទាមទារ និងអង្គហេតុដែលជាមូលហេតុនៃការទាមទារ

ជាទូទៅប្រសិនបើយើងសរសេរ "អង្គហេតុដែលជាមូលហេតុនៃការទាមទារ" នៅក្នុងពាក្យបណ្តឹងឱ្យបានត្រឹមត្រូវ "អង្គហេតុដែលជាមូលហេតុនៃការទាមទារ" ត្រូវគ្របដណ្តប់លើ" អង្គហេតុដែលចាំបាច់ដើម្បីបញ្ជាក់នូវការទាមទារ»។

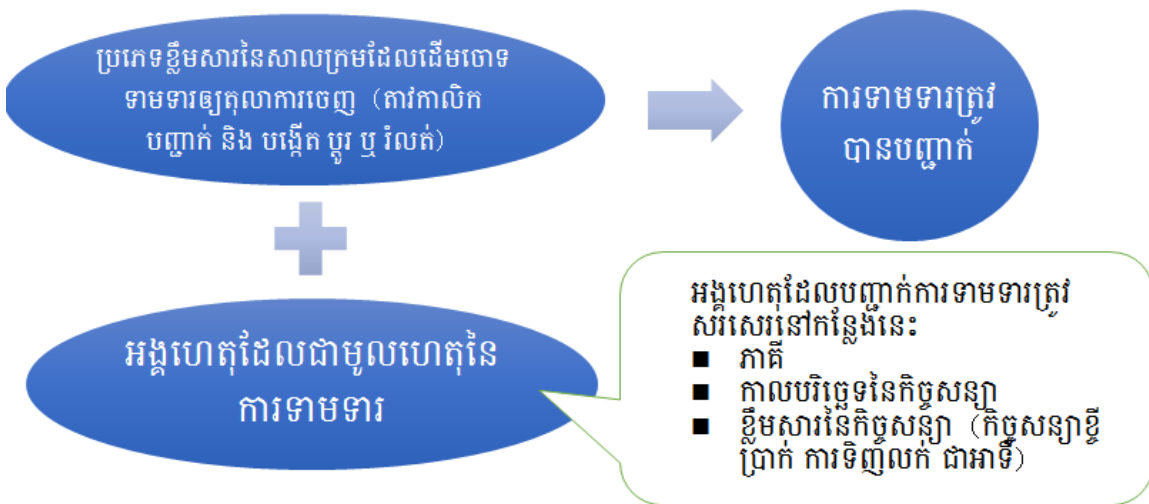

9. អង្គហេតុសំខាន់ៗដែលទាក់ទងទៅនឹងអង្គហេតុដែលជាមូលហេតុនៃការទាមទារ និងភស្តុតាង

ដើម្បីដើមចោទអាចឈ្នះក្តីបាន រាល់នូវ Kg ទាំងអស់ត្រូវតែបានទទួលស្គាល់ដោយ តុលាការ។ ប្រសិនបើ Kg គឺជាក់ស្តែង ឬ ប្រសិនបើចុងចម្លើយទទួលស្គាល់នូវ Kg នោះ នោះ Kg មិនត្រូវការឲ្យមានការបញ្ជាក់ដោយភស្តុតាងនោះទេ (មាត្រា១២៣ កថាខណ្ឌទី២ នៃក្រមនីតិវិធី)។ ផ្ទុយទៅវិញ ប្រសិនបើ Kg មិនមានលក្ខណៈជាក់ស្តែង និងចុងចម្លើយមិនបានទទួលស្គាល់នូវ Kg នោះ Kg នោះត្រូវឲ្យមានការបញ្ជាក់ដោយភស្តុតាង (មាត្រា១២៣ កថាខណ្ឌទី១ នៃក្រមនីតិវិធី)។ នៅពេលដើមចោទព្យាយាមបញ្ជាក់នូវ Kg ដោយភស្តុតាង គឺមានវិធី ២ យ៉ាង។ វិធីទី១ គឺដើមចោទ ដាក់នូវភស្តុតាង ហើយភស្តុតាងនោះបញ្ជាក់ដោយផ្ទាល់នូវ Kg។ ភស្តុតាងនោះត្រូវបានហៅថា “ភស្តុតាងផ្ទាល់”។ វិធីមួយទៀតគឺដើមចោទដាក់នូវភស្តុតាងដែលបញ្ជាក់នូវអង្គហេតុប្រយោល ហើយ អង្គហេតុប្រយោលទាំងនោះបញ្ជាក់នូវ Kg។ ភស្តុតាងនោះត្រូវបានហៅថា “ភស្តុតាងប្រយោល”។

10. រចនាសម្ព័ន្ធ និងគំរូពាក្យបណ្តឹង

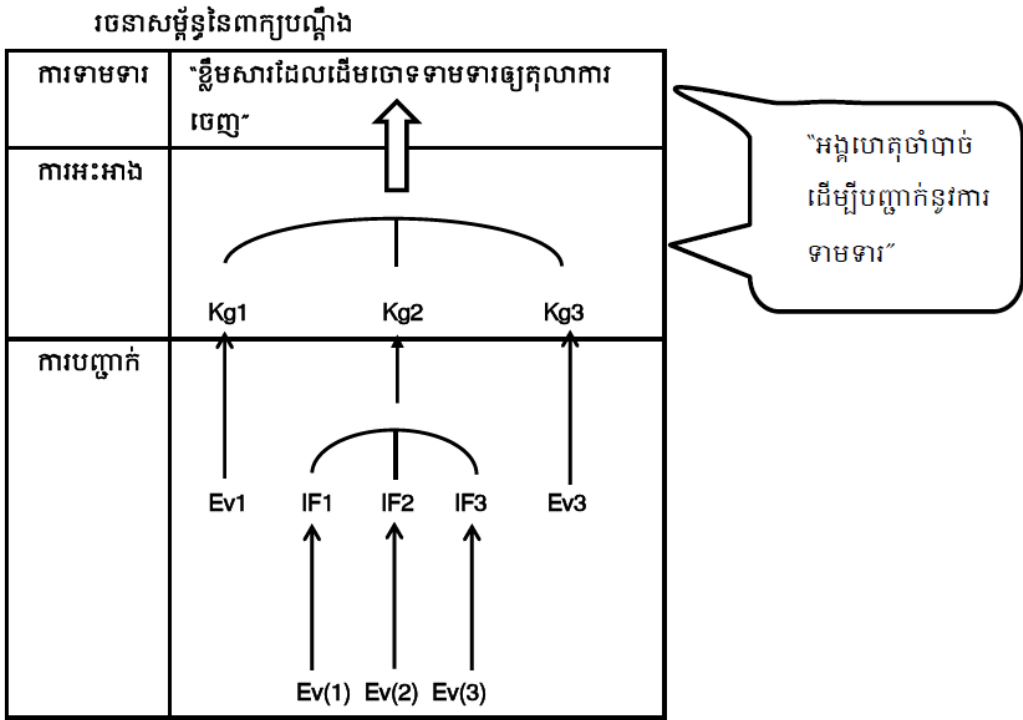

Kg = អង្គហេតុដែលជាមូលហេតុនៃការទាមទារ

IF = អង្គហេតុសំខាន់ៗដែលទាក់ទងអង្គហេតុដែលជាមូលហេតុនៃការទាមទារ

Ev = ភស្តុតាង

Kg1 និង Kg 3 មានភស្តុតាងផ្ទាល់ ប៉ុន្តែ Kg2 មិនមានភស្តុតាងផ្ទាល់នោះទេ ហេតុនេះយើងត្រូវដាក់ភស្តុតាងប្រយោល (EV(1)~(2)) និងបញ្ជាក់អង្គហេតុប្រយោល (IF1~IF3) ដើម្បីបង្ហាញពីអង្គហេតុពិតនៃ Kg2។

ការទាមទារ និងការរួមបញ្ចូល

ក ទស្សនទាន-

១. សកម្មភាពបណ្តឹងរដ្ឋប្បវេណី ត្រូវធ្វើឡើងតាមរូបភាពជាការទាមទារ ការអះអាង និងការបញ្ជាក់ តាមរយៈពាក្យបណ្តឹងទៅតុលាការរដ្ឋប្បវេណី។ ការទាមទារ គឺជាការកំណត់អំពីសិទ្ធិរបស់បុគ្គលណាមួយ ដែលត្រូវបានបុគ្គលម្នាក់ទៀតបំពាន ឬទំនាក់ទំនងគតិយុត្តនោះ អាចសម្រេចទៅបានលុះត្រាតែមានអន្តរាគមន៍របស់តុលាការ។ ការអះអាង គឺជាការបរិយាយ អំពីអង្គហេតុកើតសិទ្ធិ ឬអង្គហេតុតវ៉ា ជាអាទិ៍ ដើម្បីគាំទ្រការទាមទារ ឬរំលត់ការទាមទារដែលត្រូវបានកំណត់រួចជាស្រេចនៅក្នុងច្បាប់សារធាតុ។ ការបញ្ជាក់ គឺជាផ្ទៀងផ្ទាត់ ឬការកំណត់ការអះអាងទៅលើអង្គហេតុដោយភស្តុតាង។

២. ការទាមទារ សំដៅខ្លឹមសារនៃសាលក្រមដែលដើមចោទទាមទារឲ្យតុលាការចេញ។ ការទាមទារគឺសិទ្ធិឬទំនាក់ទំនងគតិយុត្តជាមូលដ្ឋានរបស់ដើមចោទដែលត្រូវបានទទួលស្គាល់ដោយច្បាប់សារធាតុ និងត្រូវបានចុងចម្លើយបំពាន ឬមិនអនុវត្តដែលតម្រូវឲ្យពឹងពាក់តុលាការ ទើបអាចអនុវត្តសិទ្ធិឬទំនាក់ទំនងគតិយុត្តនោះបាន។ ការទាមទារដែលមានសុពលភាពតាមផ្លូវច្បាប់ ត្រូវតែជាកម្មវត្ថុដែលអាចជម្រះបាន និងអាចប្រើសេចក្តីសម្រេចរបស់តុលាការក្នុងការបញ្ចប់វិវាទ (កម្មវត្ថុនៃការជម្រះ)។ ដើមចោទ ឬអ្នកទាមទារជាអ្នកកំណត់ឲ្យបានច្បាស់លាស់អំពីបំណងពិតប្រាកដរបស់ខ្លួន ដែលចង់ឲ្យតុលាការចូលរួមអន្តរាគមន៍ ក្នុងការសម្រេចនូវគោលបំណងរបស់ខ្លួន ហើយប្រសិនបើការទាមទារនោះមានកំណត់ក្នុងច្បាប់ សារធាតុនឹងចងតុលាការឲ្យដោះស្រាយ (តុលាការមានកាតព្វកិច្ចសម្រេចសេចក្តី)។

៣. ការទាមទារត្រូវសរសេរឲ្យបានច្បាស់លាស់ ខ្លី ងាយយល់ ស្របច្បាប់ និងអាចអនុវត្តបានលក្ខណៈសត្យានុម័ត។ ការទាមទារគឺជាខ្លឹមសារដែលភាគីចង់បានពិតប្រាកដតាមច្បាប់សារធាតុ ហើយសេចក្តីសម្រេចបញ្ចប់របស់តុលាការក៏មានលក្ខណៈដូចការទាមទារ ផងដែរ ប្រសិនបើការទាមទារនោះត្រូវបានតុលាការទទួលស្គាល់។ ការទាមទារគឺជាខ្លឹមសារនៃសេចក្តីបញ្ចប់ ត្រូវយកទៅអនុវត្ត ដោយមិនតម្រូវឲ្យធ្វើការបកស្រាយដោយស្ថាប័នអនុវត្ត ហេតុនេះ ប្រសិនបើការទាមទារមិនច្បាស់លាស់ នាំឲ្យមិនអាចអនុវត្តបានជាលក្ខណៈសត្យានុម័ត គឺជាវិបាករបស់អ្នកមានសិទ្ធិមិនអាចអនុវត្តសិទ្ធិរបស់ខ្លួនបាន។

៤. ដើម្បីឲ្យការទាមទារមានសុពលភាពតាមផ្លូវច្បាប់ អ្នកទាមទារឲ្យតុលាការចេញ

សាលក្រម (ដើមចោទ) និងអ្នកដែលត្រូវរងបណ្តឹង (ចុងចម្លើយ) ត្រូវតែមានឋានៈជាភាគីនៃ បណ្តឹង¹។ បុគ្គលដែលមានឋានៈជាភាគីនៃបណ្តឹងគឺជាបុគ្គលដែលមានសិទ្ធិ និងករណីយកិច្ច តាមច្បាប់សារធាតុ។ បុគ្គលដែលមានឋានៈជាភាគីនៃបណ្តឹង ពេលខ្លះគ្មានលក្ខណៈសម្បត្តិក្នុងការធ្វើសកម្មភាពបណ្តឹងនោះទេ ដូចជា អនីតិជន និងជននៅក្រោមអាណាព្យាបាលទូទៅ ជាអាទិ៍ ប៉ុន្តែជននៅក្រោមហត្ថបត្តិ អាចធ្វើ

¹ មាត្រា ៣២ នៃក្រមនីតិវិធីរដ្ឋប្បវេណី

សកម្មភាពបណ្តឹងបាន លើកលែងតែសកម្មភាព បណ្តឹងដែលពាក់ព័ន្ធនឹងការដកពាក្យបណ្តឹង ការផ្សះផ្សារ ការលះបង់ការទាមទារ ឬការទទួលស្គាល់ការទាមទារ ឬការដកពាក្យបណ្តឹងឧទ្ធរណ៍ ឬពាក្យបណ្តឹងសាទុក្ខ^២។

៥. បុគ្គលដែលមានសមត្ថភាពក្នុងការធ្វើសកម្មភាពបណ្តឹងតាមច្បាប់សារធាតុ និងច្បាប់ទម្រង់ អាចធ្វើសកម្មភាពបណ្តឹងនោះដោយខ្លួនឯង ឬតាមរយៈអ្នកតំណាងដោយអាណត្តិដែលខ្លួនជ្រើសតាំង។ ទោះបីភាគីបានជ្រើសតាំងអ្នកតំណាងដោយអាណត្តិក៏ដោយ ភាគីក៏អាចចូលរួមនៅក្នុងនីតិវិធីតុលាការ ជាមួយអ្នកតំណាងដោយអាណត្តិ បានផងដែរ^៣។

៦. អ្នកតំណាងដោយអាណត្តិនៅក្នុងសកម្មភាពបណ្តឹងរដ្ឋប្បវេណីនៃនីតិវិធីតុលាការជាគោល ការណ៍គឺជាមេធាវី^៤ លើកលែងតែតុលាការអនុញ្ញាតឲ្យមានការតំណាងដោយតតិយជនដែលមិនមែនជា មេធាវី ក្នុងរឿងក្តីដែលមានតម្លៃកម្មវត្ថុតិចជាងមួយលានរៀល ឬអ្នកតំណាង

ដោយអាណត្តិនៅក្នុងនីតិវិធីទាក់ទងនឹងការអនុវត្តដោយបង្ខំ^៥។ ក្រៅពីនេះ ប្រសិនបើភាគីគឺជាជនរដ្ឋ ឬស្ថាប័ន នីតិវិធីបាល ឬស្ថាប័នរដ្ឋដទៃទៀត ស្ថាប័នទាំងនោះអាចតែងតាំងបុគ្គលិកនៃ ស្ថាប័ននោះធ្វើជាអ្នក តំណាងដោយអាណត្តិបាន។ ការប្រគល់សិទ្ធិតំណាងដោយអាណត្តិ ត្រូវធ្វើឡើងជាលាយលក្ខណ៍អក្សរ ពីព្រោះ សកម្មភាពបណ្តឹងដែលអ្នកតំណាងដោយអាណត្តិបានធ្វើ មានអានុភាពតាមផ្លូវច្បាប់ចំពោះភាគី ដោយផ្ទាល់ លើកលែងតែភាគីបានលុបចោល ឬកែតម្រូវភ្លាមៗ (ភ្លាមៗមានន័យថាភាគីចូលរួមឬមាន វត្តមាន និងធ្វើការកែតម្រូវ ឬលុបចោលនៅពេលនោះតែម្តង ឬប្រសិនបើភាគីមិនបានចូលរួម ភាគីអាចធ្វើ នៅកាលបរិច្ឆេទបន្ទាប់)។

៧. អ្នកតំណាងដោយអាណត្តិមានសិទ្ធិអំណាចធ្វើរាល់សកម្មភាពបណ្តឹង ដូចជាដាក់ពាក្យបណ្តឹង ឆ្លើយដោះសារចំពោះបណ្តឹង ធ្វើបណ្តឹងតប ចូលរួមអន្តរាគមន៍ក្នុងបណ្តឹង ដាក់ពាក្យបណ្តឹងទៅតុលាការ ជាន់ខ្ពស់ (សាលាឧទ្ធរណ៍ និងតុលាការកំពូល) ទទួលស្គាល់ការទាមទារ លះបង់ការទាមទារ ផ្សះផ្សារ ការចាត់ចែងរក្សាការពារ ការអនុវត្តដោយបង្ខំ ការទទួលការសង ការជ្រើសតាំងអនុតំណាង ចំពោះរឿងក្តី ដែលខ្លួនបានទទួលអាណត្តិ^៦។ ប្រសិនបើអ្នកតំណាងដោយអាណត្តិជាមេធាវី ភាគីមិនអាចកម្រិតនូវសិទ្ធិ តំណាងបានឡើយលើកលែងតែនៅពេលប្រគល់សិទ្ធិតំណាងដោយអាណត្តិឲ្យមេធាវី ភាគីបានកម្រិតនូវ សិទ្ធិតំណាងដោយអាណត្តិនោះ ដោយបានកំណត់ក្នុងលិខិតប្រគល់សិទ្ធិតំណាងដោយអាណត្តិថាការ ដាក់បណ្តឹងតប ការដកបណ្តឹង ការផ្សះផ្សារ ការលះបង់ការទាមទារ ការទទួលស្គាល់ការទាមទារ ការដក ខ្លួនពីបណ្តឹង ការដាក់ពាក្យបណ្តឹងទៅតុលាការជាន់ខ្ពស់ ឬការដកពាក្យ បណ្តឹងនៅតុលាការជាន់ខ្ពស់ ឬ

^២ មាត្រា ៣៣ នៃក្រមនីតិវិធីរដ្ឋប្បវេណី
^៣ មាត្រា ៥២ នៃក្រមនីតិវិធីរដ្ឋប្បវេណី
^៤ មាត្រា ៥៣ នៃក្រមនីតិវិធីរដ្ឋប្បវេណី
^៥ មាត្រា ៣៤៨ នៃក្រមនីតិវិធីរដ្ឋប្បវេណី
^៦ មាត្រា ៥៤ នៃក្រមនីតិវិធីរដ្ឋប្បវេណី

ការជ្រើសតាំងអនុតំណាង អាចធ្វើទៅបានលុះត្រាតែមានការអនុញ្ញាតជាមុនពីភាគី។ប្រសិនបើនៅក្នុង លិខិតប្រគល់សិទ្ធិតំណាងដោយអាណត្តិបានកំណត់ច្បាស់លាស់អំពីការកម្រិតសិទ្ធិរបស់មេធាវី មេធាវី មិនអាចធ្វើសកម្មភាពបណ្តឹងចំពោះ ចំណុចដែលត្រូវបានកម្រិតនោះទេ។ ផ្ទុយទៅវិញ ប្រសិនបើអ្នក តំណាងដោយអាណត្តិមិនមែនជាមេធាវី (បុគ្គលិកនៃស្ថាប័នរដ្ឋដែលត្រូវបានជ្រើសតាំង ជាអាទិ៍) អាចធ្វើ សកម្មភាពបណ្តឹងបានចំពោះចំណុចដែលមានកំណត់ច្បាស់លាស់នៅក្នុងលិខិតប្រគល់សិទ្ធិ ប្រសិនបើ គ្មានកំណត់នោះទេ គឺមិនអាចតំណាងដោយអាណត្តិចំពោះសកម្មភាពនោះឡើយ។

៨. ចំពោះស្ថាប័នឯកជន ឬសង្គមស៊ីវិល ឬសមាគមន៍ ឬអង្គការក្រៅរដ្ឋាភិបាល ជាអាទិ៍ ក៏មានឋានៈ ជាភាគីនៃបណ្តឹង និងអាចធ្វើសកម្មភាពបណ្តឹង ដើម្បីទាមទារនូវសិទ្ធិ ឬទំនាក់ទំនងគតិយុត្តជាក់លាក់ ណាមួយដែលត្រូវបានទទួលស្គាល់ដោយច្បាប់សារធាតុ បានផងដែរ តាមផ្លូវតុលាការ។ អ្នកតំណាងឲ្យ ស្ថាប័នទាំងនេះ គឺផ្អែកទៅលើច្បាប់សារធាតុដែលគ្រប់គ្រង ស្ថាប័នទាំងនោះ ឬលក្ខន្តិកៈរបស់ស្ថាប័ន ទាំងនោះ ហេតុនេះប្រសិនបើអ្នកតំណាងស្ថាប័ន ទាំងនោះមិនពឹងពាក់មេធាវីឲ្យធ្វើជាអ្នកតំណាងដោយ អាណត្តិ អាចជ្រើសតាំងអ្នកតំណាងដោយអាណត្តិជាបុគ្គលិកនៃស្ថាប័ននោះជាលាយលក្ខណ៍អក្សរបាន។

៩. អ្នកដែលប្រគល់សិទ្ធិតំណាងដោយអាណត្តិឲ្យមេធាវី ជាអាទិ៍ ត្រូវតែមានឋានៈជា ភាគីនៃបណ្តឹងតាមច្បាប់សារធាតុ (បុគ្គលដែលមានសិទ្ធិនិងករណីកិច្ចតាមច្បាប់សារធាតុ) ដោយភាគីមិនអាច ជ្រើសតាំងបុគ្គលដែលគ្មានឋានៈជាភាគីមកជ្រើសតាំងអ្នកតំណាងដោយអាណត្តិបានឡើយ។ បុគ្គល ដែលគ្មានឋានៈជាភាគី នៅពេលជ្រើសតាំងអ្នកតំណាងដោយអាណត្តិ នាំឲ្យអ្នកតំណាងដោយអាណត្តិ ខ្វះសិទ្ធិតំណាង ហើយសកម្មភាពតំណាងនោះនឹងមិនមានអានុភាពចំពោះភាគី លើកលែងតែ ភាគីផ្តល់ សច្ចានុមតិ។ សិទ្ធិតំណាងដោយអាណត្តិមិនរលត់ដោយសារមរណភាពរបស់ភាគី ឬការបាត់បង់សមត្ថ ភាពក្នុងការធ្វើសកម្មភាព បណ្តឹង^៧ នោះទេ ពីព្រោះ ទី១ ច្បាប់នីតិវិធីមានចេតនាឲ្យនីតិវិធីបណ្តឹងបន្ត ទៅមុខដោយរលូន និងឆាប់រហ័ស ទី២ ជាទូទៅអ្នកតំណាងដោយអាណត្តិគឺជាមេធាវី ដែលមានចំណេះ ដឹងផ្លូវច្បាប់ខ្ពង់ខ្ពស់ និងទី៣ ពេលភាគីទទួលមរណភាព ត្រូវមានអ្នកបន្ត ហើយត្រូវការអ្នកតំណាងដោយ អាណត្តិ ដើម្បីឲ្យនីតិវិធីបណ្តឹងត្រូវបានប្រព្រឹត្តទៅដោយងាយស្រួល និងឆាប់រហ័ស។

ខ លក្ខខណ្ឌនៃការទាមទារ-

ការទាមទារ ជាសកម្មភាពបណ្តឹងដែលធ្វើឡើងដោយដើមចោទចំពោះចុងចម្លើយ តាមរយៈពាក្យ បណ្តឹង ដើម្បីអាចសម្រេចនូវសិទ្ធិនោះដោយបង្ខំចំពោះភាគីដែលមានកាតព្វកិច្ច ដោយប្រើយន្តការរបស់ រដ្ឋ តាមរយៈប្រព័ន្ធតុលាការ។ ដើម្បីឲ្យការទាមទារមានលក្ខណៈ ត្រឹមត្រូវ មុនពេលធ្វើការវិនិច្ឆ័យ និងធ្វើ សេចក្តីសម្រេចបញ្ចប់ ដោយតុលាការ អ្នកទាមទារ ឬដើមចោទត្រូវពិនិត្យមើលលក្ខខណ្ឌមួយចំនួន ដូច ខាងក្រោម ៖

⁷ មាត្រា ៥៥ នៃក្រមនីតិវិធីរដ្ឋប្បវេណី

១.សមត្ថកិច្ចសាលាជម្រះក្តី^៨ ៖ សិទ្ធិជម្រះក្តីចំពោះការទាមទាររបស់ភាគី គឺជាសិទ្ធិអំណាចរបស់តុលាការ។ តុលាការដែលមានសមត្ថកិច្ច គឺជាតុលាការដែលអាចទទួលដោយស្របច្បាប់នូវពាក្យបណ្តឹងវិនិច្ឆ័យរឿងក្តី និងចេញសេចក្តីសម្រេច។ សមត្ថកិច្ចសាលាជម្រះក្តី គឺជាបុរេលក្ខខណ្ឌនៃការដាក់ពាក្យបណ្តឹង ឬការទាមទារ ដើម្បីឲ្យមានភាពច្បាស់លាស់ថាតុលាការដែលភាគីបានពឹងពាក់មានយុត្តាធិការក្នុងការដោះស្រាយវិវាទដោយស្របច្បាប់។ ភាគីត្រូវដាក់ពាក្យបណ្តឹងទៅតុលាការដែលមានសមត្ថកិច្ចអាស្រ័យទៅលើខ្លឹមសារនៃការទាមទាររបស់ដើមចោទ និងពេលវេលានៃការដាក់ពាក្យបណ្តឹង ក្នុងការកំណត់សមត្ថកិច្ចសាលាជម្រះក្តី។ សមត្ថកិច្ចសាលាជម្រះក្តីអាចត្រូវបានកំណត់តាមរយៈ លំនៅឋានរបស់ចុងចម្លើយ ឬទីតាំងអនុវត្តកាតព្វកិច្ច ឬទីតាំងនៃទ្រព្យ ឬសមត្ថកិច្ចដែលត្រូវបានកំណត់ដោយច្បាប់ ឬតាមការកំណត់របស់តុលាការថ្នាក់លើ ឬតាមការព្រមព្រៀងរបស់ភាគី ឬភាគីមិនតវ៉ាអំពីសមត្ថកិច្ចសាលាជម្រះក្តី ជាអាទិ៍។

២.កិច្ចព្រមព្រៀងអាជ្ញាកណ្តាល៖ ភាគីមិនបានព្រមព្រៀងដោះស្រាយនៅអាជ្ញាកណ្តាល ដោយអនុវត្តសិទ្ធិតាមផ្លូវតុលាការ ហើយវិវាទនោះអាចដោះស្រាយដោយច្បាប់ជាក់ស្តែង និងត្រូវការអន្តរាគមន៍របស់តុលាការក្នុងការកំណត់សិទ្ធិជាស្ថាពរ នាំឲ្យតុលាការមានសមត្ថកិច្ច។

៣.ភាគីមានសិទ្ធិនិងករណីយកិច្ចតាមច្បាប់សារធាតុ^៩ ៖ ភាគីគឺបុគ្គលដែលត្រូវទទួលរង

នូវអានុភាពនៃសេចក្តីសម្រេចរបស់តុលាការ (បង្កើតសិទ្ធិ ឬកាតព្វកិច្ច ឬទំនាក់ទំនងគតិយុត្ត) ហើយមានឋានៈជាប្រធាននៃបណ្តឹង ដែលត្រូវបានធ្វើឡើងក្នុងគោលបំណងកំណត់ជាស្ថាពរនូវអត្ថិភាព ឬនត្តិភាពនៃសិទ្ធិ ឬទំនាក់ទំនងគតិយុត្ត។ ភាគីនៃបណ្តឹងត្រូវតែជាបុគ្គលដែលមានសិទ្ធិ និងករណីយកិច្ចតាមច្បាប់សារធាតុ ដែលនេះគឺជាលក្ខខណ្ឌនៃបណ្តឹង ហើយតុលាការត្រូវស្រាវជ្រាវចំណុចនេះដោយឆន្ទានុសិទ្ធិ។ ប្រសិនបើភាគីម្ខាងឬសងខាងខ្វះលក្ខណៈសម្បត្តិជាភាគី តុលាការត្រូវចេញសាលក្រមលើកចោលបណ្តឹង ដោយមូលហេតុបណ្តឹងផ្ទុយច្បាប់។ បណ្តឹងគឺជានីតិវិធីកំណត់ជាស្ថាពរនូវអត្ថិភាព ឬនត្តិភាពនៃសិទ្ធិ ឬកាតព្វកិច្ច ឬទំនាក់ទំនង គតិយុត្តតាមច្បាប់សារធាតុ ហើយលទ្ធផលនៃបណ្តឹងគឺជាការចាត់ចែងសិទ្ធិ ឬកាតព្វកិច្ច ឬទំនាក់ទំនងគតិយុត្ត ហេតុនេះវិសាលភាពនៃបុគ្គលដែលមានសមត្ថភាពក្នុងការធ្វើសកម្មភាពបណ្តឹង គឺបុគ្គលដែលមានសមត្ថភាពតាមច្បាប់សារធាតុ។

^៨ មាត្រា ៧ នៃក្រមនីតិវិធីរដ្ឋប្បវេណី
^៩ មាត្រា ៣២ កខាខណ្ឌទី២ នៃក្រមនីតិវិធីរដ្ឋប្បវេណី

៤.ផលប្រយោជន៍នៃបណ្តឹង¹⁰ ៖ ការទាមទារត្រូវធ្វើឡើងតាមរយៈបណ្តឹង បណ្តឹងអាចធ្វើឡើងបាន ក្នុងករណីបណ្តឹងនោះមានកម្មវត្ថុវិវាទតាមផ្លូវច្បាប់ជាក់ស្តែង និងវិវាទនោះអាចដោះស្រាយដោយសាល ក្រម។ កម្មវត្ថុវិវាទតាមផ្លូវច្បាប់ជាក់ស្តែង ជាវិវាទនៃទំនាក់ទំនងទ្រព្យ ឬវិវាទនៃទំនាក់ទំនងញាតិ ឬច្បាប់ សារធាតុកំណត់ជាក់លាក់។ វិវាទអាចដោះស្រាយដោយសាលក្រម ជាវិវាទដែលត្រូវបានបញ្ចប់ ឬអាច កំណត់ជាស្ថាពរអំពីសិទ្ធិ ឬកាតព្វកិច្ច ឬទំនាក់ទំនងគតិយុត្ត ដោយសេចក្តីសម្រេចរបស់តុលាការ។

៥.ភាពស្របច្បាប់នៃទម្រង់បណ្តឹង¹¹ ៖ បណ្តឹងរដ្ឋប្បវេណីត្រូវធ្វើឡើងតាមទម្រង់ដែលច្បាប់បាន កំណត់ (ក្រមនីតិវិធីរដ្ឋប្បវេណី) ដោយត្រូវសរសេរជាលាយលក្ខណ៍អក្សរនូវចំណុចសារធាតុមួយចំនួនដូច ជា (ចំណុចចាប់បង្ខំ) ទី១ ឈ្មោះនាមករណ៍ និងអាសយដ្ឋានរបស់ភាគី និងឈ្មោះអាសយដ្ឋានរបស់អ្នក តំណាងដែលច្បាប់បានកំណត់ ទី២ ខ្លឹមសារនៃសាលក្រមដែលដើមចោទទាមទារឲ្យតុលាការចេញ និង អង្គហេតុចាំបាច់ដើម្បីបញ្ជាក់នូវការទាមទារ (ចំណុចស្ម័គ្រចិត្ត) ទី៣ អង្គហេតុដែលជាមូលហេតុនៃការ ទាមទារ ទី៤ អង្គហេតុពាក់ព័ន្ធ និង ទី៥ ភស្តុតាង។

៦.ការបង់ប្រាក់ប្រដាប់ក្តី¹² ៖ នៅពេលដាក់ពាក្យបណ្តឹង ច្បាប់ទម្រង់តម្រូវឲ្យបង់ប្រាក់ប្រដាប់ក្តី ហើយក៏ជាលក្ខខណ្ឌនៃការពិនិត្យពាក្យបណ្តឹងរបស់តុលាការ (មាត្រា ៧៨ នៃក្រមនីតិវិធីរដ្ឋប្បវេណី) ផង ដែរ។ ប្រាក់ប្រដាប់ក្តី មានបីប្រភេទ ទី១ ពន្ធដាក់ពាក្យសុំ ទី២ ប្រាក់ប្រដាប់ក្តីតុលាការក្រៅពីពន្ធ និងទី៣ ប្រាក់ប្រដាប់ក្តីភាគី។ នៅពេលដាក់ពាក្យបណ្តឹង ត្រូវបង់

ពន្ធដាក់ពាក្យសុំ ដោយចំនួនពន្ធដាក់ពាក្យសុំជាក់លាក់អាស្រ័យទៅលើតម្លៃកម្មវត្ថុនៃបណ្តឹង ដោយតម្រូវឲ្យបង់ជាប្រាក់ ដើម្បីជាលក្ខខណ្ឌនៃដំណើរការក្តី ឬភាពស្របច្បាប់នៃបណ្តឹង។

៧.បណ្តឹងជាន់គ្នា¹³ ៖ គឺជាបណ្តឹងដែលត្រូវបំពេញលក្ខខណ្ឌចំនួន ៤ ទី១ ភាគីតែមួយ (ទោះបី ឆ្លាស់គ្នាម្តងដើមចោទ ឬម្តងចុងចម្លើយក៏ដោយ) ទី២ ការទាមទារតែមួយ (នៅក្នុង បណ្តឹងដើមទាមទារ សិទ្ធិលើបំណុលផ្អែកលើកិច្ចសន្យា នៅក្នុងបណ្តឹងក្រោយក៏ដូចគ្នា) ទី៣ អង្គហេតុដែលជាមូលហេតុនៃការ ទាមទារតែមួយ (អះអាងអង្គហេតុដូចគ្នានៅក្នុងបណ្តឹងដើម និងបណ្តឹងក្រោយ) និងទី៤ បណ្តឹងដើមកំពុង ត្រូវបានចាត់ការ ហេតុនេះបណ្តឹងក្រោយ ហៅថា បណ្តឹងជាន់គ្នា។ បណ្តឹងជាន់គ្នា គឺជាបណ្តឹងផ្ទុយច្បាប់

¹⁰ មាត្រា ៧៤ នៃក្រមនីតិវិធីរដ្ឋប្បវេណី

¹¹ មាត្រា ៧៥ នៃក្រមនីតិវិធីរដ្ឋប្បវេណី

¹² មាត្រា ៦០ និងមាត្រា ៦១ នៃក្រមនីតិវិធីរដ្ឋប្បវេណី

¹³ មាត្រា ៨៣ នៃក្រមនីតិវិធីរដ្ឋប្បវេណី

ដែលតម្រូវឲ្យតុលាការនឹងចេញសាលក្រមលើកចោលបណ្តឹងដោយមិនឆ្លងកាត់ការទាញហេតុផលដោយផ្ទាល់មាត់។

៨.អាជ្ញាអស់ជំនុំនៃសាលក្រម¹⁴ ៖ នៅពេលសាលក្រមចូលជាស្ថាពរ អាជ្ញាអស់ជំនុំនឹងត្រូវកើតឡើង ដោយកំណត់ជាស្ថាពរនូវទំនាក់ទំនងសិទ្ធិ ឬទំនាក់ទំនងគតិយុត្ត នាពេលបញ្ចប់ ការទាញហេតុផលដោយផ្ទាល់មាត់។ អាជ្ញាអស់ជំនុំកើតឡើងចំពោះចំណុចដែលមានកំណត់ក្នុងសេចក្តីសម្រេចបញ្ចប់នៃសាលក្រម ចំពោះការទាមទារដែលមានកំណត់ក្នុងពាក្យបណ្តឹង ឬ/និង ពាក្យបណ្តឹងតប។ អាជ្ញាអស់ជំនុំពុំមានអានុភាពទៅលើសំអាងហេតុនៃសាលក្រមទេ។

ប្រសិនបើពាក្យបណ្តឹងត្រូវបានដាក់ តុលាការបានសម្រេច ហើយសេចក្តីសម្រេចនោះ បានចូលជាស្ថាពរ (សាលក្រមស្ថាពរ ជាអាទិ៍) ភាគីមិនអាចអះអាងករណីនោះម្តងទៀតឡើយ ឬមិនអាចយកករណីនោះមកធ្វើបណ្តឹងម្តងទៀតនោះទេ ហើយប្រសិនបើភាគីអះអាងអំពីសិទ្ធិ ដែលត្រូវបានកំណត់ជាស្ថាពររួចហើយ (អាជ្ញាអស់ជំនុំនៃសាលក្រម) បណ្តឹងនោះចាត់ទុកជា បណ្តឹងដែលមានលក្ខណៈផ្ទុយច្បាប់ ហើយតុលាការនឹងចេញសាលក្រមលើកបណ្តឹងចោល ដោយមិនឆ្លងកាត់ការទាញហេតុផលដោយផ្ទាល់មាត់ (មាត្រា ៨១ នៃក្រមនីតិវិធីរដ្ឋប្បវេណី)។

គចំណុចវិនិច្ឆ័យ និងសេចក្តីសម្រេចបញ្ចប់-

១.តុលាការនឹងធ្វើការវិនិច្ឆ័យនៅក្នុងសាលក្រម (សំអាងហេតុ) នូវចំណុចវិនិច្ឆ័យមួយចំនួន ដូចជា អង្គហេតុដែលគ្មានវិវាទហើយបានទទួលស្គាល់ ចំណុចវិវាទ និងធ្វើសេចក្តីសន្និដ្ឋានចំពោះការវិនិច្ឆ័យនោះ សម្រាប់ជាមូលដ្ឋាននៃការចេញសេចក្តីសម្រេចបញ្ចប់។

¹⁴ មាត្រា ១៩៤ នៃក្រមនីតិវិធីរដ្ឋប្បវេណី

✓ ខ្លឹមសារនៃសាលក្រមដែលចោទចោទទាមទារឲ្យតុលាការចេញ (ការទាមទារ)

ក.បង្គាប់ឲ្យចុងចម្លើយប្រគល់ដីLឲ្យដើមចោទ

ខ.បង្គាប់ឲ្យចុងចម្លើយរុះរើសំណង់ ឬការ្យនានាចេញពីដីL

គ.បង្គាប់ឲ្យចុងចម្លើយបង់ប្រាក់ឈ្នួលចំនួន ១០០០ ដុល្លារអាមេរិក ក្នុងមួយខែ គិតចាប់ពីថ្ងៃទី ១០ ខែ វិច្ឆិកា ឆ្នាំ ២០១៥ រហូតដល់ពេលប្រគល់ដីLឲ្យដើមចោទ

ឃ.ប្រាក់ប្រដាប់ក្តីជាបន្តករបស់ចុងចម្លើយ

✓ សេចក្តីសម្រេចបញ្ចប់

ក.បង្គាប់ឲ្យចុងចម្លើយប្រគល់ដីLឲ្យដើមចោទ

ខ.បង្គាប់ឲ្យចុងចម្លើយរុះរើសំណង់ ឬការ្យនានាចេញពីដីL

គ.បង្គាប់ឲ្យចុងចម្លើយបង់ប្រាក់ឈ្នួលចំនួន ១០០០ ដុល្លារអាមេរិក ក្នុងមួយខែ គិតចាប់ពីថ្ងៃទី ១០ ខែ វិច្ឆិកា ឆ្នាំ ២០១៥ រហូតដល់ពេលប្រគល់ដីLឲ្យដើមចោទ

ឃ.ប្រាក់ប្រដាប់ក្តីជាបន្តករបស់ចុងចម្លើយ

២.អង្គហេតុដែលគ្មានវិវាទ ហើយបានទទួលស្គាល់ គឺជាអង្គហេតុដែលងាយស្រួលទទួលស្គាល់ដោយមានភស្តុតាងច្បាស់លាស់ ឬអង្គហេតុប្រយោល ដើម្បីទទួលស្គាល់ អង្គហេតុដែលជាចំណុចវិវាទ។ ជាទូទៅ អង្គហេតុដែលគ្មានវិវាទ មិនមែនភាគីមិនមានវិវាទនោះទេ ប៉ុន្តែអង្គហេតុនេះមានលក្ខណៈងាយស្រួលក្នុងការទទួលស្គាល់ដោយតុលាការ។ ភស្តុតាងនៃការបញ្ជាក់អង្គហេតុនេះ គឺជាភស្តុតាងមានលក្ខណៈច្បាស់លាស់ និងជាក់លាក់ ដូចជា ភស្តុតាងជាឯកសារ ជាអាទិ៍។ តុលាការនឹងប្រើមូលដ្ឋាន និងធនធានទាំងនេះ ក្នុងការ ទទួលស្គាល់ និងវិនិច្ឆ័យអំពីចំណុចវិវាទ ដែលជាបញ្ហាចម្បងនៃការដោះស្រាយវិវាទ។

✓ ដើមចោទ ៖ ខ្ញុំជាម្ចាស់ដីនេះ ដោយបានទិញដីLនេះពីម្ចាស់ដើមឈ្មោះ Y

✓ ចុងចម្លើយ ៖ នៅក្នុងសៀវភៅគោលបញ្ជីដីធ្លី ដីLនេះគឺឈ្មោះ Y ហើយចុងចម្លើយកំពុងកាន់កាប់ជាក់ស្តែងនៅលើដីLនេះ

រឿងក្តីទាមទារដីLនេះផ្អែកទៅលើភស្តុតាង A₁ & A₂ ។

៣. ចំណុចវិវាទ គឺជាភាពខ្វែងគ្នានៃអង្គហេតុចម្បងដែលអះអាងដោយភាគី ។

✓ តើចុងចម្លើយមានមូលហេតុស្របច្បាប់ក្នុងការកាន់កាប់ដីLនេះឬទេ?

✓ តើការរុះរើសំណង់ ឬការប្រឡងនេះជាកាតព្វកិច្ចរបស់ចុងចម្លើយ?

✓ តើចុងចម្លើយត្រូវទទួលខុសត្រូវបង់ថ្លៃឈ្នួលដី? ប្រសិនបើត្រូវទទួលខុសត្រូវ តើមានចំនួនប៉ុន្មាន?

៤. សេចក្តីសន្និដ្ឋានជាសមូហវិធីនៃការពិចារណារបស់តុលាការដោយប្រើធនធានភស្តុតាងនៃសំណុំរឿង វិធានបទពិសោធន៍ ហេតុការណ៍ដែលកើតមានឡើងនាពេលទាញហេតុផលដោយផ្ទាល់មាត់ និងគោលការណ៍ជំនឿទុកចិត្តដោយសេរីរបស់តុលាការ ក្នុងការកំណត់ជាស្ថាពរអំពីអត្ថិភាព ឬនីតិភាពនៃសិទ្ធិ ឬទំនាក់ទំនងគតិយុត្ត ដែលជាការទាមទាររបស់ភាគី។

សេចក្តីសន្និដ្ឋានរបស់តុលាការ ត្រូវតែផ្តល់ជាគំនិតអប់រំផ្នែកច្បាប់ ងាយស្រួលយល់ មាន មូលដ្ឋានគតិយុត្តគ្រប់គ្រាន់ និងមានលក្ខណៈសមរម្យក្នុងការឆ្លើយតបនឹងចំណុចវិវាទ។

✓ ដើមចោទទាមទារឲ្យចុងចម្លើយប្រគល់ដីL ដោយផ្អែកលើកម្មសិទ្ធិ តុលាការអាចទទួលស្គាល់ការទាមទារបាន ដោយហេតុថា ទី១ ដើមចោទធ្វើលទ្ធកម្មលើដីL នេះដោយស្របច្បាប់តាមរយៈការលក់ទិញពីម្ចាស់ដីដើមY ទី២ ដីLនេះបានផ្ទេរកម្មសិទ្ធិ និងចុះបញ្ជីជាស្ថាពរពីឈ្មោះ Y មកដើមចោទ រួចហើយ។ ការតវ៉ារបស់ចុងចម្លើយអំពីភាពស្របច្បាប់នៃការកាន់កាប់ដីLនេះ ដោយមូលហេតុលក់ទិញពីYមិនអាចគាំទ្រនឹងដើមចោទបានឡើយ

✓ ដើមចោទទាមទារឲ្យចុងចម្លើយរុះរើសំណង់ដែលបានសង់នៅលើដីLនេះ តុលាការពិបាកទទួលស្គាល់ការទាមទារនេះ ដោយហេតុថា ទី១ សំណង់នេះមិនមែនសាងសង់ដោយចុងចម្លើយ ទី២ សំណង់នេះមានស្រាប់មុនពេលចុងចម្លើយចូលមកកាន់កាប់ដីL

✓ ដើមចោទទាមទារឲ្យចុងចង្ហើយបង់ប្រាក់ឈ្នួលដីចំនួន ១០០០ ដុល្លារអាមេរិក ផ្អែកលើសេចក្តីចម្រើនឥតហេតុ តុលាការអាចទទួលស្គាល់ការទាមទារបាន ដោយហេតុថា ទី១ ចុងចង្ហើយបានទទួលផលប្រយោជន៍អំពីដីនេះ (ការស្នាក់អាស្រ័យ ដោយមិនបានបង់លុយ) ទី២ ដើមចោទបានខាតប្រយោជន៍ដោយមិនអាចទទួលផលពីដីនេះក្នុងអំឡុងពេលចុងចង្ហើយកាន់កាន់ដីនេះ ទី៣ ការខាតប្រយោជន៍របស់ដើមចោទ គឺចុងចង្ហើយជាអ្នកទទួលផលដោយគ្មានមូលហេតុតាមច្បាប់។

ទោះបីជាទទួលស្គាល់ការទាមទារ ប៉ុន្តែទំហំនៃការទាមទារ តុលាការទទួលស្គាល់តែមួយផ្នែកដោយហេតុថា ទី១ ថ្លៃឈ្នួលដីនៅជាប់ដីនេះគឺ ៨០០ ដុល្លារអាមេរិក ទី២ ដីនៅតំបន់នេះ ជាទូទៅមានតម្លៃឈ្នួលតែ ៦០០ ដុល្លារអាមេរិកក្នុងមួយខែ ទី៣ ផ្អែកលើស្ថានភាពសេដ្ឋកិច្ចនៃទីផ្សារអចលនវត្ថុ ដែលបានចេញផ្សាយដោយសមាគមន៍វាយតម្លៃអចលនវត្ថុកម្ពុជា តម្លៃឈ្នួលដីនៅចន្លោះឆ្នាំ ២០១៤ ដល់ឆ្នាំ ២០១៦ គឺ ៧០០ ដុល្លារអាមេរិក ហេតុនេះ ដើម្បីសមភាពចំពោះភាគីតុលាការទទួលស្គាល់តម្លៃឈ្នួលដីនេះគឺ $៨០០ + ៦០០ + ៧០០ = ២១០០$ ដុល្លារអាមេរិក/ខែ។

✓ ចំពោះប្រាក់ប្រដាប់ក្តីគឺជាបន្ទុករបស់ចុងចង្ហើយ ពីព្រោះគាត់ជាភាគីចាញ់ក្តី។

៥. សេចក្តីសម្រេចបញ្ចប់ គឺជាខ្លឹមសារនៃការសម្រេចចុងក្រោយនៅក្នុងសាលក្រម ដែលផ្អែកលើសំអាងហេតុ សម្រាប់ជាមូលដ្ឋាននៃការសម្រេច។ ការសម្រេចក្នុងសេចក្តីសម្រេច បញ្ចប់ត្រូវឆ្លើយតបចំពោះចំណុចទាំងឡាយដែលភាគីបានទាមទារក្នុងពាក្យបណ្តឹង ឬ/និង ពាក្យបណ្តឹងតប។ ការសម្រេចនេះ អាចជាការទទួលស្គាល់ការទាមទារទាំងមូល ឬការទទួលស្គាល់ការទាមទារមួយផ្នែក ឬមិនទទួលស្គាល់ការទាមទារ។

- សេចក្តីសម្រេចបញ្ចប់**
- ក. បង្គាប់ឲ្យចុងចង្ហើយប្រគល់ដីឲ្យទៅដើមចោទ
 - ខ. ច្រានចោលការទាមទារឲ្យរុះរើសំណង់ ឬការរៀបចេញដី
 - គ. បង្គាប់ឲ្យចុងចង្ហើយបង់ប្រាក់ឈ្នួលចំនួន ៧០០ ដុល្លារអាមេរិក ក្នុងមួយខែ គិតចាប់ពីថ្ងៃទី ១០ ខែ វិច្ឆិកា ឆ្នាំ ២០១៥ រហូតដល់ពេលប្រគល់ដីឲ្យដើមចោទ
 - ឃ. ប្រាក់ប្រដាប់ក្តីជាបន្ទុករបស់ចុងចង្ហើយ

យការរួមបញ្ចូលការទាមទារ-

១. ទស្សនទាន ៖ ការរួមបញ្ចូលការទាមទារ ជាការរួមបញ្ចូលកម្មវត្ថុនៃបណ្តឹង ដែលជាការបង្ហាញឆន្ទៈសរុបរបស់ដើមចោទនូវការទាមទារតាមផ្លូវច្បាប់រដ្ឋប្បវេណីច្រើនចំណុចតាំងពីដំបូងនៅក្នុងបណ្តឹងតែមួយ ដែលត្រូវបានធ្វើឡើងដោយដើមចោទម្នាក់ចំពោះចុងចម្លើយម្នាក់ ហើយទាមទារឱ្យតុលាការចេញសាលក្រមចំពោះការទាមទារទាំងនោះ។ ក្នុងករណីបណ្តឹងត្រូវបានដាក់ដោយដើមចោទច្រើននាក់ចំពោះចុងចម្លើយច្រើននាក់ ក៏ការទាមទារច្រើនចំណុចក្លាយទៅជាកម្មវត្ថុនៃបណ្តឹង ប៉ុន្តែ ករណីនេះប្រធាននៃបណ្តឹងមានច្រើន។ មួយវិញទៀត ករណីដែលដើមចោទបន្ថែមការទាមទារថ្មីលើការទាមទារពីមុន ឬផ្លាស់ប្តូរការទាមទារពីមុន ទៅនឹងការទាមទារថ្មី នៅពេលដែលបណ្តឹងកំពុងត្រូវបានចាត់ការ ករណីនេះក៏ជាការទាមទារច្រើនចំណុចផងដែរ ប៉ុន្តែស្ថានភាពនេះហៅថា ការបន្ថែម ឬ/និងផ្លាស់ប្តូរកម្មវត្ថុនៃបណ្តឹង ហេតុនេះមានលក្ខណៈស្រដៀងគ្នា គប្បីយកចិត្តទុកដាក់។

២. លក្ខខណ្ឌ

ទី១ ប្រើនីតិវិធីដូចគ្នា (មាត្រា ៧៧ នៃក្រមនីតិវិធីរដ្ឋប្បវេណី) ៖ នីតិវិធីនៃបណ្តឹង រដ្ឋប្បវេណីធម្មតា និងនីតិវិធីទាក់ទងនឹងឋានៈបុគ្គល ជានីតិវិធីមានប្រភេទខុសគ្នា។ នីតិវិធី រដ្ឋប្បវេណីធម្មតាត្រូវវិនិច្ឆ័យនិងចេញសាលក្រមដោយគោរពនូវគោលការណ៍នៃសិទ្ធិចាត់ចែង និងគោលការណ៍នៃការទាញហេតុផលដោយផ្ទាល់មាត់ ដូចជា ការទាមទារប្រាក់កម្ចី។ ការទាមទារឱ្យលែងលះ មិនអាចរួមបញ្ចូលគ្នាជាមួយនឹងការទាមទារប្រាក់កម្ចីនោះទេ ពីព្រោះជានីតិវិធីពីរផ្សេងគ្នា ហើយបណ្តឹងលែងលះមានលក្ខណៈពិសេសដោយឡែក ដោយតុលាការមានឆន្ទានុសិទ្ធិក្នុងការស្វែងរកភស្តុតាង និងមិនគោរពសិទ្ធិចាត់ចែងរបស់ភាគី។ ប៉ុន្តែ ប្រសិនបើ ការទាមទារសំណងនៃការខូចខាតដែលកើតចេញពីអង្គហេតុដែលជាមូលហេតុនៃបណ្តឹងទាក់ទងនឹងឋានៈបុគ្គល ដូចជា នៅក្នុងបណ្តឹងលែងលះ គឺដើមចោទប្តឹងលែងលះ ចុងចម្លើយដោយមូលហេតុផិត ហើយដើមចោទទាមទារសំណងនៃការខូចខាតដោយផ្អែកលើអំពើអនីត្យានុកូល (ផិត) គឺប្រើអង្គហេតុតែមួយ នាំឱ្យការទាមទារនេះ អាចរួមបញ្ចូលបាន។

ទី២ តុលាការមានសមត្ថកិច្ចដោះស្រាយគ្រប់រឿងដែលពាក់ព័ន្ធនឹងការទាមទារ (មាត្រា ១១នៃក្រមនីតិវិធីរដ្ឋប្បវេណី) ៖ តុលាការមានសមត្ថកិច្ចលើការទាមទារមួយ ត្រូវមានសមត្ថកិច្ច ទៅលើការទាមទារផ្សេងទៀត ផងដែរ ដែលត្រូវបានរួមបញ្ចូលនោះ លើកលែងតែ សមត្ថកិច្ចផ្តាច់មុខ (មាត្រា ១០ និងមាត្រា ៣០៩ នៃក្រមនីតិវិធីរដ្ឋប្បវេណី)។

៣. ប្រភេទនៃការរួមបញ្ចូល

(១) **ការរួមបញ្ចូលធម្មតា** ៖ ការរួមបញ្ចូលធម្មតា គឺជាការទាមទារឱ្យវិនិច្ឆ័យ និងចេញសាលក្រម ចំពោះការទាមទារនីមួយៗ ដោយការទាមទារនីមួយៗមានចំណាត់ថ្នាក់ស្មើគ្នា ប៉ុន្តែការទាមទារនោះគ្មាន ទំនាក់ទំនងជាមួយគ្នានោះទេ។

ឧទាហរណ៍ ៖ **A** ម្ចាស់បំណុល **B** កូនបំណុល។ **A** បានដាក់ពាក្យបណ្តឹងទៅតុលាការ ទាមទារឱ្យ **B** សងប្រាក់ចំនួន ១០,០០០ (មួយម៉ឺន) ដុល្លារអាមេរិក ដោយផ្អែកលើកិច្ចសន្យាលក់ទិញដី និង **A** ក៏បាន ឱ្យ **B** ប្រគល់ដីវិញ ហើយ **A** ក៏ទាមទារប្រាក់សំណងនៃការខូចខាតដែលស្មើនឹងថ្លៃឈ្នួលដីនោះ រហូត ដល់ពេលប្រគល់ដីនោះវិញ ហេតុនេះ តុលាការចាំបាច់ត្រូវចេញសាលក្រមស្តីពីការទាមទារនីមួយៗ។

(២) **ការរួមបញ្ចូលត្រៀម** ៖ ការរួមបញ្ចូលត្រៀម គឺជាការរួមបញ្ចូលសម្រាប់ករណីដែល តុលាការ មិនទទួលស្គាល់ការទាមទារទី១ ដោយដាក់បណ្តឹងទាមទារឱ្យចេញសាលក្រមជាមុនចំពោះការទាមទារទី ២។ ការទាមទារទី១ ត្រូវហៅថាការទាមទារចម្បង រីឯការទាមទារទី២ ហៅថាការទាមទារត្រៀម។ ប្រសិនបើ ការទាមទារទី១ ត្រូវបានទទួលស្គាល់ដោយតុលាការ ដើមចោទនឹងមិនទាមទារឱ្យចេញ សាលក្រមចំពោះការទាមទារត្រៀម ហេតុនេះ ពាក្យបណ្តឹងទាមទារឱ្យចេញសាលក្រមចំពោះការទាមទារ ត្រៀម នឹងយកការទទួលស្គាល់ការទាមទារចម្បងមកធ្វើជាលក្ខខណ្ឌរំលាយ។

ឧទាហរណ៍ ៖ **A** អ្នកលក់រថយន្ត **B** អ្នកទិញរថយន្ត។ **A** បានដាក់ពាក្យបណ្តឹងទៅតុលាការ ទាមទារឱ្យ **B** បង់ថ្លៃលក់ទិញ ដោយផ្អែកលើសុពលភាពនៃកិច្ចសន្យា ហើយព្រមជាមួយនឹងគ្នានេះ បាន ធ្វើបណ្តឹងទាមទារត្រៀមនូវការទាមទារឱ្យប្រគល់វិញនូវរថយន្តដែលបានប្រគល់ឱ្យទៅ **B** រួចហើយនោះ ករណីដែលតុលាការចោលការទាមទារចម្បង ប្រសិនបើកិច្ចសន្យាលក់ទិញត្រូវបានលុបចោល។ ក្នុងករណីនៃការរួមបញ្ចូលត្រៀមបែបនេះ ប្រសិនបើ ទទួលស្គាល់នូវការទាមទារចម្បង តុលាការត្រូវធ្វើការ វិនិច្ឆ័យ និងចេញសាលក្រមចំពោះការទាមទារត្រៀម។

(៣) **ការរួមបញ្ចូលជម្រើស** ៖ ការរួមបញ្ចូលជម្រើសគឺជាការរួមបញ្ចូលមូលហេតុនៃការ

ទាមទារច្រើនរបស់ដើមចោទ ប្រសិនបើតុលាការទទួលស្គាល់ការទាមទារណាមួយក្នុងចំណោម ការ ទាមទារជាច្រើនដែលត្រូវបានរួមបញ្ចូលគ្នា ដោយគោលបំណងនៃបណ្តឹងត្រូវបានសម្រេច ហេតុនេះដើម ចោទនឹងមិនទាមទារឱ្យចេញសាលក្រមចំពោះការទាមទារដទៃទៀតមានន័យថា ការទាមទារឱ្យចេញ

សាលក្រមចំពោះការទាមទារនីមួយៗ យកការទទួលស្គាល់ការទាមទារណាមួយក្នុងចំណោមការទាមទារទាំងអស់មកធ្វើជាលក្ខខណ្ឌរំលាយ។

ការរួមបញ្ចូលជម្រើសត្រូវបានទទួលស្គាល់ ករណីដើមចោទដាក់ពាក្យបណ្តឹងទាមទារឱ្យផ្តល់តារាកាលិក ដោយអះអាងសិទ្ធិទាមទារច្រើនដែលមានកម្មវត្ថុនៃតារាកាលិកតែមួយ ឬករណីនៃបណ្តឹងទាមទារឱ្យបង្កើត ផ្លាស់ប្តូរ ឬកែប្រែទំនាក់ទំនងគតិយុត្ត ដោយអះអាងនូវសិទ្ធិបង្កើត ផ្លាស់ប្តូរ កែប្រែទំនាក់ទំនងគតិយុត្តច្រើន ដែលមានគោលបំណងបង្កើតតែមួយ ដូចជា បណ្តឹងទាមទារឱ្យផ្តល់តារាកាលិកឱ្យប្រគល់វត្ថុតែមួយ ដោយអះអាងនូវសិទ្ធិទាមទារឱ្យប្រគល់វិញនូវវត្ថុទាំងនោះ ឬការទាមទារលែងលះជាអាទិ៍។ ប្រសិនបើទទួលស្គាល់ការទាមទារណាមួយក្នុងចំណោមការទាមទារជាច្រើន តុលាការនឹងមិនចេញសាលក្រមចំពោះការទាមទារ

ផ្សេងទៀតដែលនៅសល់នោះទេ។ ផ្ទុយទៅវិញ ប្រសិនបើតុលាការសម្រេចឱ្យដើមចោទចាញ់ តុលាការត្រូវបានចោលការទាមទារទាំងអស់។

ឧទាហរណ៍ ៖ B អ្នកកាន់កាប់ដី **L** ជាក់ស្តែង **A** អះអាងថាខ្លួនជាកម្មសិទ្ធិករ ឬមានសិទ្ធិស្របច្បាប់ក្នុងការគ្រប់គ្រងដី **L**។ **A** បានដាក់ពាក្យបណ្តឹងទៅតុលាការ ទាមទារឱ្យ **B** ប្រគល់ដី **L** ដោយផ្អែកលើកម្មសិទ្ធិ (មាត្រា ១៥៥ នៃក្រមរដ្ឋប្បវេណី) ហើយព្រមជាមួយនឹងគ្នានេះ **A** បានធ្វើបណ្តឹងទាមទារជម្រើស គឺទាមទារឱ្យប្រគល់ដី **L** ដោយផ្អែកលើសិទ្ធិកាន់កាប់ (មាត្រា ២៣៧ នៃក្រមរដ្ឋប្បវេណី)។

ឧទាហរណ៍ ៖ B ប្តី **A** ប្រពន្ធ។ **A** បានដាក់ពាក្យបណ្តឹងទៅតុលាការ ទាមទារលែងលះ

B ដោយមូលហេតុផិត (មាត្រា ៩៧៨ កថាខណ្ឌទី ១ ចំណុច “ក” នៃក្រមរដ្ឋប្បវេណី) ហើយព្រមជាមួយនឹងគ្នានេះ **A** បានធ្វើបណ្តឹងទាមទារជម្រើស គឺទាមទារលែងលះ ដោយមូលហេតុ ទំនាក់ទំនងអាពាហ៍ពិពាហ៍ត្រូវបែកបាក់ និងគ្មានសង្ឃឹមថានឹងអាចធ្វើបដិទានឡើងវិញបាន (មាត្រា ៩៧៨ កថាខណ្ឌទី ១ ចំណុច “ង” នៃក្រមរដ្ឋប្បវេណី)។

ឧទាហរណ៍ ៖ B ភតិកៈនៃដី **L**, **A** ភតិបតីនៃដី **L**, **C** ភតិកៈបន្តនៃដី **L**។ **A** បានជួលដី **L** ឱ្យ **B** សម្រាប់អំឡុងពេល ០៥ ឆ្នាំ ដោយថ្លៃឈ្នួលគឺ ១,០០០ (មួយពាន់) ដុល្លារអាមេរិកក្នុងមួយខែ។ **B** បានជួលដី **L** បន្តឱ្យ **C** ក្នុងតម្លៃឈ្នួល ១,២០០ (មួយពាន់ពីររយ) ដុល្លារអាមេរិក សម្រាប់រយៈពេល ០៣ (បី) ឆ្នាំ ដោយគ្មានការអនុញ្ញាតពី **A**។ **C** បានបង់ថ្លៃឈ្នួលឱ្យ **B** បាន ០៦ ខែ ប៉ុន្តែ មិនដែលបានបង់ឱ្យ **A** នោះទេ ហើយ **A** ក៏មិនដឹងថា **B** ជួលដី **L** នេះបន្តឱ្យទៅ **C** ផងដែរ។ **A** បានរំលាយកិច្ចសន្យាជួលរវាង **A** និង

B និងបានដាក់ពាក្យបណ្តឹងមកតុលាការទាមទារឲ្យ C ប្រគល់ដី L ផ្នែកលើកម្មសិទ្ធិ និងទាមទារឲ្យ C សំណងនៃការខូចខាតផ្នែកលើអំពើអនីត្យានុកូល ហើយព្រមជាមួយនឹងគ្នានេះ A បានធ្វើបណ្តឹងទាមទារជម្រើសស្តីពីសំណងនៃការខូចខាតផ្នែកលើសេចក្តីចម្រើនឥតហេតុ។

៤.ចំណុចវិនិច្ឆ័យ និងសេចក្តីសម្រេចបញ្ចប់

(១) **ការស្រាវជ្រាវអំពីលក្ខខណ្ឌ** ៖ តុលាការត្រូវធ្វើការវិនិច្ឆ័យ ថាតើមានលក្ខខណ្ឌនៃការរួមបញ្ចូលឬទេ? ហើយនៅក្នុងករណីដែលមិនស្របលក្ខខណ្ឌ តុលាការត្រូវចាត់ទុកថាជាពាក្យបណ្តឹងច្រើនផ្សេងគ្នាចំពោះការទាមទារនីមួយៗ ដោយត្រូវវិនិច្ឆ័យ និងចេញសាលក្រមចំពោះការទាមទារនីមួយៗតាមនីតិវិធីផ្សេងគ្នា។ ក្នុងករណីនេះអាចមានតុលាការដែលមានសមត្ថកិច្ចផ្តាច់មុខចំពោះការទាមទារណាមួយ (មាត្រា ១៨ កថាខណ្ឌទី១ នៃក្រមនីតិវិធីរដ្ឋប្បវេណី)។

(២) **ការវិនិច្ឆ័យរួមគ្នា** ៖ ប្រសិនបើស្របលក្ខខណ្ឌនៃការរួមបញ្ចូល តុលាការត្រូវធ្វើការ វិនិច្ឆ័យ និងចេញសាលក្រមចំពោះការទាមទារច្រើនចំណុចដែលត្រូវបានរួមបញ្ចូលនោះដោយនីតិវិធីដូចគ្នា ហើយការទាញហេតុផល និងការពិនិត្យភស្តុតាង ក៏ត្រូវធ្វើរួមគ្នាផងដែរ ចំពោះការទាមទារច្រើនចំណុចនោះ។ ករណីនៃការរួមបញ្ចូលធម្មតា ប្រសិនបើយល់ឃើញថា សមរម្យ តុលាការអាចបំបែកការទាមទារមួយភាគចេញពីការទាមទារដែលត្រូវបានរួមបញ្ចូល ហើយចាត់ការជាបណ្តឹងផ្សេងគ្នា (មាត្រា ៩៩ កថាខណ្ឌទី១ នៃក្រមនីតិវិធីរដ្ឋប្បវេណី)។

(៣) **សេចក្តីសម្រេចបញ្ចប់** ៖ ប្រសិនបើបញ្ចប់ការវិនិច្ឆ័យដែលចាំបាច់ ហើយមានស្ថានភាពដែលអាចចេញសាលក្រមបានចំពោះការទាមទារមួយក្នុងចំណោមការទាមទារច្រើនដែលត្រូវបានរួមបញ្ចូល តុលាការអាចចេញសាលក្រមចំពោះការទាមទារនោះបាន (មាត្រា ១៨០ កថាខណ្ឌទី ២ នៃក្រមនីតិវិធីរដ្ឋប្បវេណី) ស្ថានភាពនេះហៅថាការចេញសាលក្រមមួយផ្នែក ប៉ុន្តែការរួមបញ្ចូលត្រៀម ឬការរួមបញ្ចូលជម្រើស តុលាការមិនអាចចេញសាលក្រមមួយផ្នែកបានឡើយ។

ប្រសិនបើ ការវិនិច្ឆ័យចាំបាច់ចំពោះការទាមទារទាំងអស់ដែលត្រូវបានរួមបញ្ចូលត្រូវបានបញ្ចប់សព្វគ្រប់ តុលាការចាំបាច់ត្រូវចេញសាលក្រមចំពោះការទាមទារទាំងអស់ ដែលមានលក្ខណៈជាសាលក្រមបញ្ឈប់បណ្តឹងទាំងមូលនៃការជំនុំជម្រះ ហៅថាសាលក្រមសម្រេចទាំងមូល (មាត្រា ១៨០ កថាខណ្ឌទី ១ នៃក្រមនីតិវិធីរដ្ឋប្បវេណី)។ សាលក្រមដែលសម្រេចសម្រាប់ករណីរួមបញ្ចូលត្រៀម ប្រសិនបើទទួលស្គាល់ការទាមទារចម្បង មិនចាំបាច់សម្រេច សម្រាប់ការទាមទារត្រៀមនោះទេ។ ករណីនៃការរួម

បញ្ចូលជម្រើស ពេលចេញសាលក្រមទទួលស្គាល់ការទាមទារណាមួយ មិនចាំបាច់ចេញសាលក្រម ចំពោះការទាមទារដែលនៅសល់ទេ ហេតុនេះ សាលក្រមទាំងនេះក៏បញ្ឈប់បណ្តឹងទាំងមូលនៃថ្នាក់នៃការ ជំនុំជម្រះ ហើយសាលក្រមទាំងនេះក៏ជាសាលក្រមសម្រេចទាំងមូលផងដែរ។ ប្រសិនបើមានការប្តឹងឧទ្ធរណ៍ចំពោះសាលក្រមសម្រេចទាំងមូល បណ្តឹងទាំងមូលនោះនឹងត្រូវផ្ទេរទៅកាន់តុលាការនៃ បណ្តឹង ឧទ្ធរណ៍។ ការរួមបញ្ចូលត្រៀម ប្រសិនបើមានបណ្តឹងឧទ្ធរណ៍ចំពោះសាលក្រមដែលទទួលស្គាល់នូវការ ទាមទារចម្បង ការរួមបញ្ចូលត្រៀម ក៏ត្រូវផ្ទេរទៅកាន់តុលាការនៃបណ្តឹងឧទ្ធរណ៍ ហេតុនេះប្រសិនបើ លុបចោលនូវសាលក្រមនៃការជំនុំជម្រះលើកទី១ តុលាការនៃ បណ្តឹងឧទ្ធរណ៍ត្រូវធ្វើការវិនិច្ឆ័យ និង ចេញសាលដីកាចំពោះការទាមទារត្រៀម។ ការរួមបញ្ចូលជម្រើស ប្រសិនបើមានបណ្តឹងឧទ្ធរណ៍ចំពោះ សាលក្រមដែលត្រូវទទួលស្គាល់ការទាមទារមួយ ការទាមទារដែលនៅសល់ក្រៅពីនេះ ត្រូវផ្ទេរទៅកាន់ តុលាការនៃបណ្តឹងឧទ្ធរណ៍ ហេតុនេះប្រសិនបើ លុបចោលនូវសាលក្រមនៃការជំនុំជម្រះលើកទី១ តុលាការនៃបណ្តឹងឧទ្ធរណ៍ត្រូវធ្វើការវិនិច្ឆ័យ និងចេញសាលដីកាចំពោះការទាមទារដែលនៅសល់ នោះ។

ករណីសិក្សា

ករណីសិក្សាទី១

នៅថ្ងៃទី ២៨ ខែ មីនា ឆ្នាំ ២០១៥ X បានលក់រថយន្តតម្លៃ ១០,០០០ ដុល្លារអាមេរិក Y ដោយបានព្រមព្រៀងគ្នាកំណត់ថ្ងៃប្រគល់ប្រាក់គឺនៅថ្ងៃទី១០នៃខែបន្ទាប់។ ប៉ុន្តែ មកដល់ពេលនេះ Y មិនទាន់បានប្រគល់ប្រាក់ទេ។ ប្រសិនបើ X ចង់បានប្រាក់ តើត្រូវប្តឹងដូចម្តេច?

ករណីសិក្សាទី២

X ម្ចាស់បំណុល កូនបំណុល Y កម្មវត្ថុនៃការខ្ចីប្រាក់ចំនួន ១០០០០ ដុល្លារអាមេរិក។ អំឡុងពេលខ្ចី ២៤ ខែ ដោយព្រមព្រៀងអំពីអត្រាការប្រាក់ ១០%/ឆ្នាំ ដោយបង់ការរលូសដើមជាប្រចាំខែ។ ប្រសិនបើយឺតយ៉ាវពិន័យជាប្រាក់ចំនួន ៥ ដុល្លារអាមេរិកក្នុងមួយខែ ហើយបើយឺតចំនួន ០២ ខែជាប់គ្នា ចាត់ទុកថា កូនបំណុលមានកំហុសក្នុងការអនុវត្តកាតព្វកិច្ច ដោយទុកសិទ្ធិឲ្យម្ចាស់បំណុលទាមទារប្រាក់ដើមទាំងមូល ហើយការប្រាក់ដែលមិនបានបង់ត្រូវគុណនឹងពីរដងនៃការប្រាក់ក្នុងកិច្ចសន្យា។ កូនបំណុលបានខកខានបង់ ០៣ ខែជាប់គ្នា ប្រសិនបើ X ចង់បានប្រាក់ តើត្រូវប្តឹងដូចម្តេច?

ករណីសិក្សាទី៣

នៅថ្ងៃទី ២៨ ខែ មីនា ឆ្នាំ២០១៤ X (អ្នកលក់) និង Y (អ្នកទិញ) បានព្រមព្រៀងគ្នាទិញលក់ដី។ តម្លៃនៃការលក់ទិញគឺ ១០០,០០០ ដុល្លារ ដោយបានធ្វើជាលិខិតយថាភូត និងផ្ទេរចុះបញ្ជី ហើយអ្នកទិញក៏បានកាន់កាប់ដីនោះផងដែរ។ អ្នកទិញបានកក់ប្រាក់ចំនួន ៣០,០០០ ដុល្លារអាមេរិកនៅពេលចុះកិច្ចសន្យា និងបានសន្យាថានៅពេលចុះបញ្ជីផ្ទេរកម្មសិទ្ធិហើយ នឹងបង់ប្រាក់ដែលនៅសល់ទៅអ្នកទិញប៉ុន្តែអ្នកទិញមិនបានធ្វើតាមសន្យា។ ទោះបីជាអ្នកលក់បានដាស់តឿនច្រើនលើកក៏ដោយ។

- ១.ប្រសិនបើ X ចង់បានប្រាក់ តើត្រូវប្តឹងដូចម្តេច?
- ២.ប្រសិនបើ X ចង់បានដី តើត្រូវប្តឹងដូចម្តេច?
- ៣.ប្រសិនបើ X ចង់បានប្រាក់ និងដីត្រលប់មកវិញផង តើត្រូវប្តឹងដូចម្តេច?

ករណីសិក្សាទី៤

នៅថ្ងៃទី ២៨ ខែមីនា ឆ្នាំ២០១៣ X បានឲ្យ Y ខ្ចីប្រាក់ចំនួន១០០០០ដុល្លារ ដោយមានការប្រាក់ ១០%ក្នុង១ឆ្នាំ និង ការប្រាក់យឺតយ៉ាវ ២០%ក្នុងមួយឆ្នាំ ដោយបានព្រមព្រៀងគ្នាកំណត់ថ្ងៃសងគឺនៅថ្ងៃទី ២៨ ខែ មីនា ឆ្នាំ២០១៥។ ប៉ុន្តែ មកដល់ពេលនេះ Y គឺមិនទាន់បានសងប្រាក់នៅឡើយទេ។ ប្រសិនបើ X ចង់បានប្រាក់ តើត្រូវប្តឹងដូចម្តេច?

ករណីសិក្សាទី៥

នៅថ្ងៃទី ២៨ ខែមីនា ឆ្នាំ ២០១២ X បានជួលអគារឲ្យ Y ដោយអំឡុងពេលពេលជួលគឺ៥ឆ្នាំ។ នៅ ថ្ងៃទី ២៨ ខែមីនា ឆ្នាំ ២០១៥ X បានជូនដំណឹងអំពីការបដិសេធការជួលអគារឲ្យ Y ប៉ុន្តែ Y នៅតែបន្តស្នាក់នៅក្នុងអគារនោះដដែល។ ហេតុនេះ X ដាក់ពាក្យបណ្តឹងទៅតុលាការ

- ១.តើ X ត្រូវប្តឹងដូចម្តេច?
- ២.តើ Y ត្រូវការពារខ្លួនតាមច្បាប់ដូចម្តេច?

ករណីសិក្សាទី៦

នៅថ្ងៃទី ២៨ ខែ មីនា ឆ្នាំ ២០១២ X បានជួលដីដែលជាកម្មសិទ្ធិរបស់ខ្លួនឲ្យទៅ Y ដោយបាន កំណត់អំឡុងពេលជួល ៥ ឆ្នាំ។ Y បានសង់អគារហើយស្នាក់នៅលើដីនោះ។ នៅថ្ងៃទី ២៨ ខែមីនា ឆ្នាំ ២០១៤ Y បានជួលដីនេះបន្តឲ្យទៅ Z ដោយគ្មានការអនុញ្ញាតពី X ។ Z បានបង់ឈ្នួលដីនេះឲ្យ Y ប៉ុន្តែ Y មិនបានបង់ឲ្យ X នោះទេ ហើយ X ក៏មិនអាចទាក់ទង Y បានចាប់ពីអំឡុងឆ្នាំ ២០១៤ នោះមក។ Y តែង តែទៅបង់ប្រាក់ដោយផ្ទាល់ឲ្យ X ហេតុនេះ X មិនដែលបានទៅមើលដីជួលនោះទេ ទើបតែពេល Y ខក ខានមកបង់ច្រើនខែ និងមិនអាចទាក់ទងបាន ក៏ឆ្ងល់នឹងមកមើលដី ទើបឃើញ Z។

- ១. តើ X អាចប្តឹងទាមទារឲ្យ Z ប្រគល់ដីមកឲ្យខ្លួនបានវិញឬទេ? ហេតុអ្វី?
- ២. តើ X ត្រូវប្តឹងដូចម្តេច?

ករណីសិក្សាទី៧

X និង Y បានចុះកិច្ចសន្យាវិនិយោគបើកក្រុមហ៊ុនជាមួយគ្នាឈ្មោះ ING Co., Ltd ដោយមាន X ជា តំណាងក្រុមហ៊ុន។ X បានចុះកិច្ចសន្យាខ្ចីប្រាក់ក្នុងនាមក្រុមហ៊ុន ជាមួយនឹងឈ្មោះ Z នូវទឹកប្រាក់ចំនួន ១០០,០០០ ដើម្បីពង្រីកអាជីវកម្មក្រុមហ៊ុន សម្រាប់រយៈពេល ២ ឆ្នាំ ក្នុង អត្រាការប្រាក់ ២%/ឆ្នាំ។ លុះ ដល់កំណត់សង មិនមានលទ្ធភាពសងម្ចាស់បំណុល ហេតុនេះ Z ក៏បានដាក់ពាក្យបណ្តឹងទៅតុលាការ ទាមទារឲ្យ X សងប្រាក់ទាំងនេះ។តើ Z ត្រូវប្តឹងដូចម្តេច?

តើ X ត្រូវការពារខ្លួនតាមច្បាប់ដូចម្តេច?

ករណីសិក្សាទី៨

នៅថ្ងៃទី ២៨ ខែមីនា ឆ្នាំ២០១៣ X បានឲ្យ Y ស្នាក់នៅលើផ្ទះរបស់ខ្លួន បន្ទាប់មក Y បានយុបយិត ជាមួយអាជ្ញាធរផ្ទេរផ្ទះដាក់មកឈ្មោះខ្លួន។ មួយឆ្នាំក្រោយមក X ដឹង និងមានបំណងដាក់ពាក្យបណ្តឹង។

តើ X ត្រូវប្តឹងដូចម្តេច? តើ X អាចអនុវត្តសិទ្ធិតាមច្បាប់អ្វីខ្លះ? តើការទាមទារទាំងនោះផ្អែកលើសិទ្ធិអ្វីខ្លះ?

ព្រះរាជាណាចក្រកម្ពុជា

ជាតិ សាសនា ព្រះមហាក្សត្រ

ពាក្យបណ្តឹង

ដើមចោទ ៖ ឈ្មោះ X ភេទប្រុស អាយុ ៣៥ ឆ្នាំ សញ្ជាតិខ្មែរ មានអាសយដ្ឋានស្ថិតនៅផ្ទះលេខ ១២ ផ្លូវលំ ក្រុម ១ ភូមិ ២ សង្កាត់ ៣ ខណ្ឌ ៤ រាជធានីភ្នំពេញ។

អ្នកតំណាងដោយអណត្តិ “ដើមចោទ” ៖ មេធាវី P ជាមេធាវីនៃក្រុមហ៊ុនមេធាវី..... ដែលមានអាសយដ្ឋានស្ថិតនៅ.....។

ចុងចម្លើយ ៖ ឈ្មោះ Y ភេទស្រី អាយុ ៣០ ឆ្នាំ សញ្ជាតិខ្មែរ មានអាសយដ្ឋានស្ថិតនៅផ្ទះលេខ ១០ ផ្លូវលេខ ៣១០ ក្រុម ១ ភូមិ ២ សង្កាត់ ៣ ខណ្ឌ ៥ រាជធានីភ្នំពេញ។

សូមគោរពចូលមក

ឯកឧត្តមប្រធានសាលាដំបូងរាជធានីភ្នំពេញ

ក.ខ្លឹមសារនៃសាលក្រមដែលដើមចោទទាមទារឱ្យតុលាការចេញ ៖

- ១. បង្គាប់ឱ្យចុងចម្លើយសងប្រាក់ចំនួន ១០,០០០ (មួយម៉ឺន) ដុល្លារអាមេរិក មកឱ្យ ដើមចោទ
- ២. បង្គាប់ឱ្យចុងចម្លើយសងការប្រាក់ចំនួន ២,០០០ (ពីរពាន់) ដុល្លារអាមេរិក មកឱ្យ ដើមចោទ
- ៣. បង្គាប់ឱ្យចុងចម្លើយសងការប្រាក់យឺតយ៉ាវចំនួន ២០ភាគរយក្នុងមួយឆ្នាំ ធៀបនឹងប្រាក់ ១០,០០០ (មួយម៉ឺន) ដុល្លារអាមេរិក គិតចាប់ពីថ្ងៃទី ០១ ខែ វិច្ឆិកា ឆ្នាំ ២០១៦ រហូតដល់សងគ្រប់ចំនួន មកឱ្យដើមចោទ
- ៤. ប្រាក់ប្រដាប់ប្រាក់ជាបន្តិចរបស់ចុងចម្លើយ Y
- ៥. ប្រកាសអនុវត្តបណ្តោះអាសន្ន

សេចក្តីដូចមានកំណត់ និងយោងខាងលើ ខ្ញុំបាទ សូមជម្រាបជូន **ឯកឧត្តមប្រធាន** មេត្តាជ្រាបថា ៖

.....
.....

.....
.....
ខ. អង្គហេតុចាំបាច់ និងអង្គហេតុដែលជាមូលហេតុនៃការធាមធារ

ខ.១. ប្រាក់ដើម

-

ខ.២. ការប្រាក់

-

ខ.៣ ការប្រាក់យឺតយ៉ាវ

-

ខ.៤ ការប្រកាសអនុវត្តបណ្តោះអាសន្ន

-

គ. អង្គហេតុពាក់ព័ន្ធ

-

-

-

របៀបបញ្ជាក់ភស្តុតាង

១.

២.

៣.

ឯកសារភ្ជាប់ (ច្បាប់ថតចម្លង)

១.

២.

៣.

សេចក្តីដូចជម្រាបជូនខាងលើ សូម **ឯកឧត្តមប្រធាន** មេត្តាសម្រេច តាមការស្នើសុំ ដោយក្តីអនុគ្រោះ។

សូម **ឯកឧត្តមប្រធាន** ទទួលនូវសេចក្តីគោរពដ៏ខ្ពង់ខ្ពស់អំពីខ្ញុំ។

រាជធានីភ្នំពេញ, ថ្ងៃទី ០១ ខែ វិច្ឆិកា ឆ្នាំ ២០១៦

អ្នកតំណាងដោយអណតិ



ព្រះរាជាណាចក្រកម្ពុជា
ជាតិ សាសនា ព្រះមហាក្សត្រ

សាលក្រម
តាងនាមប្រជាពលរដ្ឋខ្មែរ
សាលាដំបូងរាជធានីភ្នំពេញ

សំណុំរឿងរដ្ឋប្បវេណីលេខ

២៧៩ ចុះថ្ងៃទី ២២ ខែ មិថុនា ឆ្នាំ ២០១៦

សាលក្រមលេខ ០៥ ប

ចុះថ្ងៃទី ៨ ខែ ធ្នូ ឆ្នាំ ២០១៦

-បានឃើញច្បាប់ស្តីពីការរៀបចំអង្គការតុលាការ ចុះថ្ងៃទី ១៦-០៧-២០១៤

-បានឃើញមាត្រា ៧៥, មាត្រា ១៨២ និងមាត្រា ១៨៩ នៃក្រមនីតិវិធីរដ្ឋប្បវេណី

-បានបើកការទាញហេតុផលដោយផ្ទាល់មាត់ជាសាធារណៈ នៅថ្ងៃទី២៥

ខែវិច្ឆិកា ឆ្នាំ២០១៦ និង បានបញ្ចប់ការទាញហេតុផលដោយផ្ទាល់មាត់

ជាសាធារណៈ នៅថ្ងៃទី២៥ ខែវិច្ឆិកា ឆ្នាំ២០១៦ ដោយមានសមាសភាព ៖

ចៅក្រមជំនុំជម្រះ

លោក J ជាចៅក្រមនៃសាលាដំបូងរាជធានីភ្នំពេញ

ក្រឡាបញ្ជី

លោកស្រី C ជាក្រឡាបញ្ជីនៃសាលាដំបូងរាជធានីភ្នំពេញ

ដើមចោទ ៖ ឈ្មោះ X អាយុ ៥០ ឆ្នាំ ភេទស្រី សញ្ជាតិខ្មែរ មានអាសយដ្ឋានស្ថិតនៅផ្ទះគ្មានលេខ ផ្លូវលំ ក្រុម១ ភូមិ២ សង្កាត់៣ ខណ្ឌ៤ រាជធានីភ្នំពេញ។

អ្នកតំណាងដោយអណ្តាត្តិ "ដើមចោទ" ៖ លោកមេធាវី P

ចុះចម្លើយ ៖ ឈ្មោះ Y អាយុ ៤០ ឆ្នាំ សញ្ជាតិខ្មែរ មានអាសយដ្ឋាន ស្ថិតនៅផ្ទះលេខ ១០ ផ្លូវលេខ ៣១០ ក្រុម ១ ភូមិ ២ សង្កាត់ ៣ ខណ្ឌ ៥ រាជធានីភ្នំពេញ។

អ្នកតំណាងដោយអណ្តាត្តិ "ចុងចម្លើយ" ៖ លោកមេធាវី D

អង្គហេតុ និងការអះអាងរបស់ភាគី

ក.ខ្លឹមសារនៃសាលក្រមដែលដើមចោទទាមទារឲ្យតុលាការចេញ

១. បង្គាប់ឲ្យចុងចម្លើយសងប្រាក់ចំនួន ១០,០០០ (មួយម៉ឺន) ដុល្លារអាមេរិក មកឲ្យ ដើមចោទ

២. បង្គាប់ឲ្យចុងចម្លើយសងការប្រាក់ចំនួន ២,០០០ (ពីរពាន់) ដុល្លារអាមេរិក មកឲ្យ ដើមចោទ

៣. បង្គាប់ឲ្យចុងចម្លើយសងការប្រាក់យឺតយ៉ាវចំនួន ២០ភាគរយក្នុងមួយឆ្នាំ ធៀបនឹងប្រាក់ ១០,០០០ (មួយម៉ឺន) ដុល្លារអាមេរិក គិតចាប់ពីថ្ងៃទី ០១ ខែ វិច្ឆិកា ឆ្នាំ ២០១៦ រហូតដល់សងគ្រប់ ចំនួន មកឲ្យដើមចោទ

៤. ប្រាក់ប្រដាប់ក្តីជាបន្តកររបស់ចុងចម្លើយ Y

៥. ប្រកាសអនុវត្តបណ្តោះអាសន្ន

ខ. អង្គហេតុ និងចំណុចវិវាទ

ខ.១ ការសង្ខេបរឿងក្តី

-
-
-

ខ.២ អង្គហេតុដែលគ្មានវិវាទ

-
-
-

ខ.៣ ចំណុចវិវាទ

-
-
-

ខ.៤. ការអះអាងរបស់ភាគីស្តីពីចំណុចវិវាទ

ខ.៤.១. ចំណុចវិវាទទី១

ការអះអាងរបស់ដើមចោទ X

-
-

-
-
ការអះអាងរបស់ចុងចម្លើយ Y
-
-
-

ខ.៤.២. ចំណុចវិវាទទី២

ការអះអាងរបស់ចុងចម្លើយ Y
-
-
-

ការអះអាងរបស់ដើមចោទ X
-
-
-

សំណងហេតុ

ក. ស្តីពីចំណុចវិវាទទី១

ក.១. អង្គហេតុដែលគ្មានវិវាទ ហើយត្រូវបានទទួលស្គាល់
-
-
-

ក.២. ការវិនិច្ឆ័យអំពីចំណុចវិវាទ
-
-
-

ខ. ស្តីពីចំណុចវិវាទទី២

ខ.១. អង្គហេតុដែលគ្មានវិវាទ ហើយត្រូវបានទទួលស្គាល់

-
-
-

ខ.២. ការវិនិច្ឆ័យអំពីចំណុចវិវាទ

-
-

គ. សេចក្តីសន្និដ្ឋាន

-
-
-
-

ជាសរុប តុលាការនឹងសម្រេចរឿងក្តីប្រាក់កម្ចីនេះ ដូចខាងក្រោម ៖

សេចក្តីសម្រេចបញ្ជាក់

១. បង្គាប់ឱ្យចុងចម្លើយសងប្រាក់ចំនួន ១០,០០០ (មួយម៉ឺន) ដុល្លារអាមេរិក មកឱ្យ

ដើមចោទ

២. បង្គាប់ឱ្យចុងចម្លើយសងការប្រាក់ចំនួន ២,០០០ (ពីរពាន់) ដុល្លារអាមេរិក មកឱ្យ

ដើមចោទ

៣. បង្គាប់ឱ្យចុងចម្លើយសងការប្រាក់យឺតយ៉ាវចំនួន ២០ភាគរយក្នុងមួយឆ្នាំ រៀបរយនឹង

ប្រាក់ ១០,០០០ (មួយម៉ឺន) ដុល្លារអាមេរិក គិតចាប់ពីថ្ងៃទី ០១ ខែ វិច្ឆិកា ឆ្នាំ ២០១៦ រហូតដល់សងគ្រប់
ចំនួន មកឱ្យដើមចោទ

៤. ប្រាក់ប្រដាប់ក្តីជាបន្តករបស់ចុងចម្លើយ Y

៥. ប្រកាសអនុវត្តបណ្តោះអាសន្ន

សាលក្រមនេះប្រកាសជាសាធារណៈនៅថ្ងៃទី ០៨ ខែ ធ្នូ ឆ្នាំ ២០១៦ ចំពោះមុខភាគី និងអ្នក
តំណាងដោយអាណត្តិរបស់ភាគី។ ទុកសិទ្ធិឲ្យភាគីប្តឹងឧទ្ធរណ៍ក្នុងរយៈពេល ០១ (មួយ) ខែ គិតចាប់ពីថ្ងៃ
បានទទួលលិខិតសាលក្រមនេះ។

រាជធានីភ្នំពេញ, ថ្ងៃទី ០៨ ខែ ធ្នូ ឆ្នាំ ២០១៦

ចៅក្រមជំនុំជម្រះ

សិក្ខាសាលាគណៈមេធាវី(តូច)លើកទី១៣

ប្រធានបទ៖ កិច្ចសន្យាបញ្ញើពិសេស

ថ្ងៃទី ០៩ មិថុនា ២០១៦

កិច្ចសន្យាបញ្ជីពិសេស

សញ្ញាណទូទៅ

ការធ្វើបញ្ជីនេះបានកើតឡើងជាយូរណាស់មកហើយ ដំបូងគ្រាន់តែជាសកម្មភាពមួយដែលមនុស្សម្នាក់ជួយយកអាសារដល់មនុស្សម្នាក់ក្នុងការជួយរក្សាទុកវត្ថុ ក្នុងអំឡុងពេលកំណត់ ឬ មិនកំណត់ណាមួយដោយមិនយកកម្រៃក្នុងការថែរក្សានោះទេ។ ប៉ុន្តែ ដោយសារសកម្មភាពបញ្ជីវត្ថុនេះកាន់តែសកម្ម និង ច្រើនឡើង ហើយទំនាក់ទំនងបញ្ជីមួយចំនួនត្រូវបានភាគីទទួលបញ្ជីបានកំណត់អំពីការយកកម្រៃ សេវាផងដែរ និងបានកំណត់អំពីការទទួលខុសត្រូវក្នុងការរក្សា ទុកវត្ថុបញ្ជីក្នុងករណីមានការខូចខាត បាត់បង់នូវវត្ថុបញ្ជីជាញឹកញាប់សកម្មភាពបញ្ជី នេះតែងតែមានកើតនូវវិវាទជាច្រើនទាក់ទងនឹងការទទួលខុសត្រូវអំពីសំណងនៃការខូចខាត ក្នុងករណីវត្ថុជាវត្ថុនៃបញ្ជីបានខូចខាត បែកបាក់ ឬបាត់បង់។

ដូច្នេះហើយ ដើម្បីសម្រួលដល់សកម្មភាពនៃទំនាក់ទំនងស្តីពីបញ្ជីដែលជាស្ថានភាពមួយក្នុងការសម្រប សម្រួលដល់ជីវភាពរស់នៅ ក៏ដូចជាសង្គមសេដ្ឋកិច្ចទីផ្សារសេរីដែលមានទំនាក់ទំនងជាច្រើនរវាងបុគ្គល ឯកជនជាមួយបុគ្គលឯកជន ឬ ជាមួយនីតិបុគ្គល ក៏ដូចជាដើម្បីជួយសម្រួលដល់ការងាររបស់ពួកគេដូចជាទំនាក់ទំនងក្នុងសកម្មភាព ចាត់ចែង គ្រប់គ្រង ប្រើប្រាស់ រក្សាទុក នូវវត្ថុសិទ្ធិជាវត្ថុឲ្យប្រព្រឹត្តទៅដោយរលូន កាត់បន្ថយនូវវិវាទ ក្រមរដ្ឋប្បវេណីក៏បានចែងបញ្ញត្តិស្តីពី បញ្ជីនៅក្នុងគន្ថីទី៥ ជំពូកទី១០ នៃក្រមរដ្ឋប្បវេណី។

តើអ្វីទៅជាបញ្ជី? ហើយបញ្ជីនេះត្រូវបានបែងចែកជាប៉ុន្មានប្រភេទ? តើភាគីនីមួយៗនៃកិច្ចសន្យាបញ្ជីមានសិទ្ធិ និង កាតព្វកិច្ចដូចម្តេចខ្លះ?

១.និយមន័យ

បញ្ជី គឺសំដៅលើកិច្ចសន្យាដែលធ្វើឡើងរវាងភាគីម្ខាងហៅថា អ្នកទទួលបញ្ជី និងភាគីម្ខាងទៀតហៅថា អ្នកផ្ញើ ដែលតាមរយៈកិច្ចសន្យានេះ អ្នកទទួលបញ្ជីយល់ព្រមទទួលយកវត្ថុ ដែលជាកម្មវត្ថុនៃបញ្ជីពីអ្នកផ្ញើយកមករក្សាទុកក្នុងអំឡុងពេលបានកំណត់មួយ ហើយត្រូវសងវត្ថុដែលនោះទៅឲ្យអ្នកផ្ញើវិញ ក្រោយពេលអំឡុងពេលកំណត់រក្សាទុកនេះត្រូវបានបញ្ចប់(មាត្រា៦៦៩.១នៃក្រមរដ្ឋប្បវេណី)។

២.កម្មវត្ថុនៃកិច្ចសន្យាបញ្ជី

ដូចគ្នាទៅនឹងការដែលបានពិភាក្សានៅក្នុងសិក្ខាសាលាកាលពីពាក់កណ្តាលឆ្នាំ២០១៥ស្តីពី កិច្ចសន្យាបញ្ជី ដែរ។ ជាទូទៅ កម្មវត្ថុនៃកិច្ចសន្យាបញ្ជីគឺជា វត្ថុ ហើយវត្ថុដែលជាកម្មវត្ថុនៃកិច្ចសន្យានេះភាគច្រើនជា ចលនវត្ថុ។ ក្នុងសកម្មភាពរស់នៅជាក់ស្តែងរបស់បុគ្គលឯកជនភាគច្រើនគឺគេយកចលនវត្ថុ មកធ្វើជាកម្មវត្ថុនៃកិច្ចសន្យាបញ្ជី មានដូច ប្រាក់កាស យានយន្ត សម្ភារប្រើប្រាស់ផ្ទាល់ខ្លួន គ្រឿងសង្ហារឹម ទំនិញ គ្រឿងឧបភោគបរិភោគ និងសត្វ។ល។

ចំពោះអចលនវត្ថុក៏អាចជាកម្មវត្ថុនៃកិច្ចសន្យាបញ្ជីដែរ ប៉ុន្តែ ក្នុងការអនុវត្តជាក់ស្តែងមិនសូវមានបញ្ជីដែលយកអចលនវត្ថុធ្វើជាកម្មវត្ថុនៃបញ្ជីនោះទេ ។

៣.ប្រភេទនៃកិច្ចសន្យាបញ្ជី

ដូចគ្នាដែរនៅក្នុងសិក្ខាសាលាគណៈមេធាវីកាលពីពាក់គណ្តាលឆ្នាំ២០១៥ យើងបានបែងចែកកិច្ចសន្យាបញ្ជីជាបួនប្រភេទធំៗ ដែលក្នុងនោះមាន ៖

- កិច្ចសន្យាបញ្ជីធម្មតា (ចាប់ពីមាត្រា៦៦៩ ដល់មាត្រា៦៨៨ នៃក្រមរដ្ឋប្បវេណី)
- កិច្ចសន្យាបញ្ជីដោយរួមបញ្ចូល (មាត្រា៦៨៩ នៃក្រមរដ្ឋប្បវេណី)
- កិច្ចសន្យាបញ្ជីបរិភោគ (ចាប់ពីមាត្រា៦៩០ ដល់មាត្រា៦៩១ នៃក្រមរដ្ឋប្បវេណី)
- កិច្ចសន្យាវិសុណ្ណាប័ន (ចាប់ពីមាត្រា៦៩២ ដល់មាត្រា៦៩៨ នៃក្រមរដ្ឋប្បវេណី)។

កិច្ចសន្យាបញ្ជីធម្មតា មានកិច្ចសន្យាបញ្ជីដោយមិនយកកម្រៃ និង កិច្ចសន្យាបញ្ជីដោយយកកម្រៃ ដែលបញ្ញត្តិក្នុងក្រមរដ្ឋប្បវេណីចាប់ពីមាត្រា៦៦៩ រហូតដល់មាត្រា៦៨៨ ដែលយើងបានធ្វើការពិភាក្សាគ្នា ហើយតាមរយៈសិក្ខាសាលារបស់គណៈមេធាវីកាលពីចុងឆ្នាំ២០១៥។ ចំណែកឯ **កិច្ចសន្យាបញ្ជីដោយរួម បញ្ចូលគ្នា កិច្ចសន្យាបញ្ជីបរិភោគ និង កិច្ចសន្យាវិសុណ្ណាប័ន** វិញ មានបញ្ញត្តិក្នុងក្រមរដ្ឋប្បវេណី ចាប់ពីមាត្រា ៦៨៩ រហូតដល់មាត្រា៦៩៨។ ចំពោះ**កិច្ចសន្យាបញ្ជីជាប្រាក់គឺត្រូវបានចាត់ទុកថាជាកិច្ចសន្យាបញ្ជី ពិសេស** ដែលជាកម្មវត្ថុត្រូវលើកមកពិភាក្សាក្នុងសិក្ខាសាលានាពេលនេះ។

លក្ខណៈខុសគ្នាជារួមរវាងបញ្ជីធម្មតា និងបញ្ជីពិសេស គឺ៖

-**បញ្ជីធម្មតា** គឺអាចជាបញ្ជីដោយមិនយកកម្រៃ និង បញ្ជីដោយយកកម្រៃ។ ប្រសិនបើជាបញ្ជីដោយយកកម្រៃនោះ អ្នកធ្វើត្រូវបង់ថ្លៃសេវាឲ្យអ្នកទទួលបញ្ជី ចំណែកឯ អ្នកទទួលបញ្ជីវិញ ត្រូវប្រគល់សងមកវិញនូវវត្ថុដែលដៃអ្នកធ្វើបានធ្វើទុក។

-**បញ្ជីពិសេស** គឺអាចជាបញ្ជីដោយមិនយកកម្រៃ និង បញ្ជីដោយយកកម្រៃ។ ប្រសិនបើ ជាបញ្ជីដោយយកកម្រៃនោះអ្នកធ្វើត្រូវបង់ថ្លៃសេវាឲ្យអ្នកទទួលបញ្ជី និង បញ្ជីដែលបានទទួលផលពីវត្ថុបញ្ជីដែលអ្នកធ្វើត្រូវទទួលបានផលពីវត្ថុដែលខ្លួនបានយកទៅផ្ញើរ ប៉ុន្តែ អ្នកទទួលបញ្ជីមិនមានកាតព្វកិច្ច ត្រូវប្រគល់សងមកវិញនូវវត្ថុដែលដៃអ្នកធ្វើបានធ្វើទុកនោះទេ ។

៤.ការបង្កើតកិច្ចសន្យាបញ្ជីពិសេស និងអានុភាព

ត្រូវបានចាត់ទុកថាបានបង្កើតកិច្ចសន្យាបញ្ជី គឺនៅពេលអ្នកទទួលបញ្ជីព្រមព្រៀងទទួលយកវត្ថុជាកម្មវត្ថុនៃបញ្ជី ហើយអ្នកទទួលបញ្ជីបានកាន់កាប់កម្មវត្ថុនៃបញ្ជីនោះ។ ប្រសិនបើភាគីគ្រាន់តែបានព្រមព្រៀងថានឹងបង្កើតទំនាក់ទំនងបញ្ជីនាពេលអនាគតភាគីនីមួយៗអាចដកការព្រមព្រៀងនោះចេញនៅពេលណាក៏បាន រហូតដល់ពេលដែលបានប្រគល់កម្មវត្ថុនៃបញ្ជីនោះ ។

៤.១.កិច្ចសន្យាបញ្ជីដោយរួមបញ្ចូលគ្នា(មាត្រា ៦៨៩)

ជាកិច្ចសន្យាដែលធ្វើឡើងរវាងអ្នកទទួលបញ្ជីម្នាក់ និងអ្នកធ្វើម្នាក់ឬច្រើននាក់ដោយយកកម្រៃ ឬមិន យកកម្រៃដែលក្នុងនោះអ្នកទទួលបញ្ជីយល់ព្រមទទួលរក្សាទុករួមបញ្ចូលគ្នានូវវត្ថុបញ្ជីដែលមាន

ប្រភេទ និង គុណភាពដូចគ្នាពីអ្នកធ្វើជាច្រើននាក់ ដោយមិនបែងចែកនូវវត្ថុបញ្ជីនោះដាច់ចេញពីគ្នាក្នុង អំឡុងពេល កំណត់ ឬមិនកំណត់ ហើយអ្នកទទួលបញ្ជីមានកាតព្វកិច្ចប្រគល់សងវត្ថុបញ្ជីដែលមាន ប្រភេទ និង គុណភាពដូចគ្នា និងតាមចំនួនសមាមាត្រដែលអ្នកធ្វើបានធ្វើឲ្យអ្នកធ្វើម្នាក់ៗវិញ នៅ ពេលដែលអំឡុងកំណត់បានមកដល់ ឬ នៅពេលមានការទាមទារឲ្យប្រគល់សងវត្ថុបញ្ជីវិញ។

ចំពោះបញ្ជីដោយរួមបញ្ចូលគ្នា មិនផ្ដោតសំខាន់ទៅលើការប្រគល់វត្ថុដែលដែលបានធ្វើនោះទេ សំខាន់គឺផ្ដោតទៅលើតែ ប្រភេទ បរិមាណ និង គុណភាពប៉ុណ្ណោះ ទោះបីមិនទទួលបានមកវិញនូវវត្ថុ ដែល ដែលបានធ្វើក៏ដោយ ឲ្យតែទទួលបានមកវិញនូវ ប្រភេទ បរិមាណគ្រប់ចំនួន និង គុណភាពដូចវត្ថុ ដែល បានធ្វើ គឺគ្រប់គ្រាន់ហើយ ។

ឧទាហរណ៍ទី១៖ មានក្រុមកសិករចំនួន ៥ក្រុម (X1 -X5) បានប្រមូលទិញប្រភេទស្រូវក្រអូប “សូម៉ាលី” នៅខេត្តដំបង។ ដើម្បីធានាសុវត្ថិភាពការទុកដាក់សម្រាប់ការនាំចេញទៅក្រៅប្រទេស ពួកខ្លួន ក៏បាន សម្រេច ចិត្តយកស្រូវដែលប្រមូលទិញបានចំនួន៤០តោន នោះ ទៅធ្វើនៅឃ្លាំងរក្សាទុកស្រូវឈ្មោះ Y ដោយវិធីរក្សា ទុកស្រូវទាំងនេះគឺដាក់រួមបញ្ចូលគ្នាក្នុងឃ្លាំងតែមួយជាមួយគ្នាក្នុងចំណែកម្នាក់ៗចំនួន ៨ តោន ។

ឧទាហរណ៍ទី២៖ អ្នកទទួលបញ្ជី Y (ឃ្លាំងធំចែកចាយរបស់ស្រាបៀរកម្ពុជា) បានទទួលរក្សាទុក ដោយរួមបញ្ចូលគ្នានូវស្រាបៀរកម្ពុជាចំនួន ៥០០០កេះ ជាប្រភេទរង្វាន់កំប៉ុង ចំណុះ៣៣០មីលីលីត្រ ផលិតនៅដើម ឆ្នាំ២០១៦ សម្រាប់អ្នកធ្វើ (ដេប៉ូលកំបន្តស្រាបៀរកម្ពុជាតាមខេត្ត) ចំនួន ៥ ដេប៉ូផ្សេងគ្នា (X1 -X5) ដោយក្នុងមួយដេប៉ូមានចំនួន ១០០០កេះ។

ដូច្នោះ តាមឧទាហរណ៍ខាងលើ ឃើញថាស្រូវ ឬក៏ស្រាបៀរកម្ពុជាដែលមានប្រភេទ និង គុណភាព ដូចគ្នា ដែលបានដាក់រួមបញ្ចូលគ្នា ជាកម្មសិទ្ធិអវិភាគទៅតាមសមាមាត្រនៃចំនួនស្រូវ ឬកេះស្រាបៀរ របស់ X1 X2 X3 X4 និងX5។ ករណីនេះ X1 ឬX2 ឬX3 ឬX4 និងX5 អាចឲ្យទាមទារឲ្យ Y ប្រគល់ ចំណែកស្រូវរបស់ខ្លួនម្នាក់ៗក្នុងពេលណាមួយបាន ហើយ Y ត្រូវប្រគល់ស្រូវ ឬ ស្រាបៀរទាំងនោះដែល មានភិនភាគនិង គុណភាពដូចគ្នា ដែលបានលាយចូលគ្នាទៅឲ្យអ្នកធ្វើម្នាក់ៗបាន ដោយមិនចាំបាច់សង ស្រូវ ឬ ស្រាបៀរដែល ដែល X1 ឬX2 ឬX3 ឬX4 និងX5 បានធ្វើតាំងពីដំបូងនោះឡើយ។ ដោយសារ ស្រូវ ឬ កេះស្រាបៀរទាំងនោះបានដាក់បញ្ចូលគ្នារួចហើយ។ Y គ្រាន់តែមានកាតព្វកិច្ចប្រគល់ស្រូវក្រអូប ប្រភេទ “សូម៉ាលី” គ្រប់ចំនួន ៨តោន សម្រាប់អ្នកធ្វើម្នាក់ៗ ឬ ប្រគល់ស្រាបៀរកម្ពុជាប្រភេទរង្វាន់កំប៉ុង ចំណុះ ៣៣០មីលីលីត្រ និងផលិតនៅដើមឆ្នាំ២០១៦ ដល់ដេប៉ូនីមួយៗចំនួន ១០០០កេះ ជាការស្រេច។

ជាគោលការណ៍ បញ្ជីជារត្ថុ ដូចមានចែងក្នុងមាត្រា៦៦៩នៃក្រមរដ្ឋប្បវេណី គឺអ្នកទទួលបញ្ជីត្រូវ ប្រគល់វត្ថុដែលដែលជាកម្មវត្ថុនៃបញ្ជីនេះជូនទៅអ្នកធ្វើវិញ ។ ប៉ុន្តែ ក្នុងករណីពិសេស ដូចជាបញ្ជី ដោយ រួមបញ្ចូលគ្នានេះ អ្នកទទួលបញ្ជីមិនតម្រូវឲ្យសងវត្ថុជាកម្មវត្ថុនៃបញ្ជីនេះនូវវត្ថុដែលនោះទេ គឺ គ្រាន់សង វត្ថុដែលមានប្រភេទ និង គុណភាពដូចគ្នាដែលបានលាយបញ្ចូលគ្នាទៅឲ្យអ្នកធ្វើម្នាក់ៗ តាមចំនួនភាគដែលបានដាក់ធ្វើតែប៉ុណ្ណោះ។

តើបញ្ជីដោយរូមបញ្ចូលគ្នា ខុសពីបញ្ជីធម្មតាដូចម្តេចខ្លះ?

| | បញ្ជីដោយរូមបញ្ចូលគ្នា | បញ្ជីធម្មតា |
|-------------------|--|--|
| ភាពខុសគ្នា | .រក្សាទុកដោយរូមបញ្ចូលគ្នានូវវត្ថុបញ្ជីដែល មាន ភិនភាគ និង គុណភាពដូចគ្នា | .រក្សាទុកវត្ថុបញ្ជីដែលមានភិនភាគ និង គុណភាពផ្សេងគ្នា |
| | .មានអ្នកផ្ញើច្រើននាក់ជាម្ចាស់វត្ថុបញ្ជីដែលមាន ភិនភាគ និង គុណភាពដូចគ្នា | .វត្ថុបញ្ជីមួយអ្នកផ្ញើម្នាក់ |
| | .ម្ចាស់វត្ថុបញ្ជីដោយរូមបញ្ចូលគ្នាជាកម្មសិទ្ធិករ អ វិភាគតាមសមាមាត្រនៃចំនួនវត្ថុរបស់ខ្លួនម្នាក់ៗ | .អ្នកទទួលបញ្ជីត្រូវប្រគល់សងវត្ថុបញ្ជី ដដែលទៅអ្នកផ្ញើវិញ។ |

ហេតុអ្វីបានជាអនុញ្ញាតិឲ្យរក្សាទុកវត្ថុបញ្ជីជាលក្ខណៈរូមបញ្ចូលគ្នា?

.សន្សំសំចៃទឹកនៃសម្រាប់រក្សាទុក

.ចំណាយតិចសម្រាប់សេវារក្សាទុក

.ងាយស្រួលគ្រប់គ្រងអំពីហានិភ័យដោយភ្លើងនេះ ឬសត្វល្អិតស៊ី។ល។

ដូចមានចែងក្នុងមាត្រា១៩៨នៃក្រមរដ្ឋប្បវេណី ចំពោះវត្ថុផ្សេងទៀតដែលមានលក្ខណៈច្របល់ បញ្ចូល គ្នា តើអាចយកមកធ្វើជាកម្មវត្ថុនៃបញ្ជីដោយរូមបញ្ចូលគ្នាបានដែរ ឬទេ?

គឺមិនអាចយកមកធ្វើជាកម្មវត្ថុនៃបញ្ជីដោយរូមបញ្ចូលគ្នាបានទេ ដោយហេតុថានៅក្នុងមាត្រា១៩៨ បានចែងអំពីចលនវត្ថុដែលលាយច្របល់បញ្ចូលគ្នាមានទាំងវត្ថុចម្បង និង វត្ថុចំណុះ ហើយមានការ លំបាកក្នុងការបំបែកចេញដោយសារត្រូវចំណាយថ្លៃបំបែកហួសហេតុពេក។ ម្ចាស់វត្ថុចម្បងទទួលបាននូវ កម្មសិទ្ធិលើចលនវត្ថុទាំងអស់ ចំណែកឯម្ចាស់ចលនវត្ថុចំណុះទទួលបានតែសំណង់ប៉ុណ្ណោះ។ ដូច្នេះ ទាំងម្ចាស់កម្មសិទ្ធិចម្បង និង ម្ចាស់កម្មសិទ្ធិវត្ថុចំណុះត្រូវមានកម្មសិទ្ធិអវិភាគលើវត្ថុច្របល់បញ្ចូលគ្នានោះ តាមសមាមាត្រនៃតម្លៃវត្ថុនីមួយៗនាពេលបានជាប់គ្នា។ ប្រសិនបើអនុញ្ញាតិឲ្យទទួលរក្សាទុកវត្ថុបែប នេះ នឹងមាន បញ្ហាកើតឡើង នៅពេលអ្នកទទួលបញ្ជីដោយរូមបញ្ចូលគ្នា ប្រគល់វត្ថុបញ្ជីទាំងនេះ ទៅ អ្នកផ្ញើម្នាក់ៗវិញ ដោយសារ វាមិនអាចផ្តាច់ចេញពីគ្នាបាន ហើយវាមានភិនភាគ ឬគុណភាពមិនដូចគ្នា។

៤.២.កិច្ចសន្យាបញ្ជីបរិភោគ(CC មាត្រា ៦៩០ ~)

ជាកិច្ចសន្យាដែលធ្វើឡើងរវាងអ្នកទទួលបញ្ជី និងអ្នកផ្ញើ ដោយយកកម្រៃ ឬមិនយកកម្រៃ ក្នុង អំឡុងពេលកំណត់ ឬមិនកំណត់ បើមានការព្រមព្រៀងឲ្យអ្នកទទួលបញ្ជីដែលបានទទួលរក្សាទុកវត្ថុ នោះអាច បរិភោគវត្ថុបញ្ជីបាន ហើយមានករណីយកិច្ចប្រគល់សងវត្ថុបញ្ជីដែលមានប្រភេទនិងចំនួន ដូចគ្នានឹងវត្ថុ បញ្ជីនោះ ជូនអ្នកផ្ញើវិញ នៅពេលដែលអំឡុងកំណត់បានមកដល់ ឬ នៅពេលមានការ ទាមទារឲ្យប្រគល់សងវត្ថុបញ្ជីវិញ។

ឧទាហរណ៍១៖ អ្នកដាំដំឡូងបារាំង X ក្រោយប្រមូលផលមក គាត់នៅសល់ដំឡូង ១០០គីឡូក្រាម ដោយសារគាត់ត្រូវចំណាយពេលមកសួរសុខទុក្ខនៅទីក្រុងជាច្រើនខែ ដូច្នេះ គាត់បានយកដំឡូងទាំងនេះ ទៅផ្ញើអ្នកជិតខាងគាត់ Y ។ X និងY បានពិភាក្សា និងព្រមព្រៀងគ្នាថា Y ទទួលរក្សាទុកដំឡូងឲ្យ X និង អាចបរិភោគដំឡូងទាំងនេះបានដោយសេរី។

ជាក់ស្តែងកសិករ Y បានបរិភោគដំឡូងដែល X ផ្ញើទុក ១០០ គីឡូក្រាម អស់ ៥០ គីឡូក្រាម ក្រោយមក គាត់បានយកដំឡូងដែលសល់ ៥០ គីឡូក្រាមទៀត ទៅដាំជាដំណាំដំឡូង។ ចុងក្រោយ Y បាន ទទួល ផល ដំឡូង ២០០ គីឡូក្រាម ហើយក្នុងនោះ គាត់បានយក ដំឡូង ១០០ គីឡូក្រាមសង ទៅ X វិញ ។

→ **ការអនុវត្តដូចគ្នា តាមបញ្ញត្តិស្តីពីកិច្ចសន្យាខ្ចីបរិភោគ (CC មាត្រា ៦៩១)**

ផ្អែកតាមអត្ថន័យ និងឧទាហរណ៍ខាងលើ ឃើញថាកម្មសិទ្ធិលើវត្ថុបញ្ញើ ត្រូវបានផ្ទេរទៅឲ្យអ្នក ទទួល បញ្ញើ ហេតុដូច្នោះ អ្នកទទួលបញ្ញើអាចបរិភោគវត្ថុបញ្ញើនេះបានដោយសេរី។ ដោយហេតុថា អ្នក ទទួលបញ្ញើអាចបរិភោគវត្ថុបញ្ញើបាន ដូច្នោះ រាល់ការចំណាយទាំងអស់សម្រាប់វត្ថុបញ្ញើ និងការខូចខាត ទាំងឡាយ ដែលបណ្តាលមកពីវត្ថុបញ្ញើនោះ ត្រូវជាបន្ទុករបស់អ្នកទទួលបញ្ញើ ហើយផលដែលកើតចេញ ពីវត្ថុបញ្ញើនោះ ក៏ត្រូវក្លាយជាកម្មសិទ្ធិរបស់អ្នកទទួលបញ្ញើផងដែរ។

បើដូច្នោះមែន វាអាចក្លាយទៅការខ្ចីបរិភោគ ហើយបញ្ញត្តិស្តីពីការខ្ចីបរិភោគ អាចយកមកអនុវត្ត បានចំពោះបញ្ញើបរិភោគ ដែលបានកំណត់ក្នុងមាត្រា៦៩០ នៃក្រមរដ្ឋប្បវេណីនេះ។ ប៉ុន្តែ ក្នុងករណីនេះ ប្រសិនបើ គ្មានកំណត់អំឡុងពេលសងនៅក្នុងកិច្ចសន្យាទេ អ្នកធ្វើអាចទាមទារឲ្យសងនៅពេលណាក៏ បានដែរ។ ជាគោលការណ៍ អ្នកធ្វើអាចទាមទារឲ្យអ្នកទទួលបញ្ញើសងនៅពេលណាក៏បាន តាមវិធានស្តី ពីបញ្ញើជំនួសឲ្យវិធាននៃការខ្ចីបរិភោគ។ ដោយសារបញ្ញើបរិភោគជាប្រភេទបញ្ញើមួយ ដែលត្រូវធ្វើឡើង ដើម្បីផលប្រយោជន៍របស់អ្នកធ្វើ ប្រសិនបើ អ្នកធ្វើមានបំណងទាមទារឲ្យសងផលប្រយោជន៍របស់អ្នកធ្វើ នោះត្រូវបានការពារបញ្ញត្តិស្តីបញ្ញើ។ ផ្ទុយទៅវិញ បញ្ញត្តិស្តីពីការខ្ចីបរិភោគ ជាប្រភេទមួយដែលការពារផល ប្រយោជន៍ដល់អ្នកខ្ចី វាមិនសមរម្យទេ ប្រសិនបើវិធាននៃបញ្ញើមានខ្លឹមសារថា អ្នកខ្ចីត្រូវសងប្រាក់នៅ ពេលណាដែលអ្នកខ្ចីទាមទារឲ្យសងមកអនុវត្តចំពោះការខ្ចីបរិភោគ។

បញ្ញើបរិភោគនេះអាចអនុវត្តចំពោះប្រាក់ ផលិតផល ឬភោគផលកសិកម្ម និង គ្រឿងស្រវឹងបាន។ ករណីក្រៅពីការដាក់ប្រាក់នៅក្នុងស្រោមសំបុត្រ ហើយមានសរសេរចំនួនទឹកប្រាក់លើនោះ ជាទូទៅ បញ្ញើ ជាប្រាក់នឹងក្លាយទៅជា បញ្ញើបរិភោគ ឬ កិច្ចសន្យាផ្ញើប្រាក់។ យ៉ាងណាមិញ ការផ្ញើនូវឧបករណ៍ ដែលអាច ជួញដូរបាន បើមិនមានកិច្ចសន្យាពិសេសទេវាគឺជា បញ្ញើធម្មតា។

→ **តើបញ្ញើបរិភោគ ខុសគ្នាពី កិច្ចសន្យាបញ្ញើធម្មតា និង បញ្ញើដោយរួមបញ្ចូលគ្នាដូចម្តេចខ្លះ?**

| | បញ្ញើធម្មតា | បញ្ញើដោយរួមបញ្ចូលគ្នា | បញ្ញើបរិភោគ |
|------------|---|--|--|
| | .រក្សាទុកវត្ថុបញ្ញើដែលមាន ភិនភាគ និងគុណភាពផ្សេង គ្នា | .រក្សាទុកដោយរួមបញ្ចូលគ្នា នូវវត្ថុបញ្ញើដែលមានភិនភាគ និង គុណភាពដូចគ្នា | .រក្សាទុកវត្ថុបញ្ញើ និងអាច បរិភោគបាន |
| ភាពខុសគ្នា | .អ្នកធ្វើតែម្នាក់ឬច្រើននាក់ ផ្សេងគ្នា ជាកម្មសិទ្ធិករពិត ប្រាកដ ឬ មានតតិយជនជា កម្មសិទ្ធិករ នៃវត្ថុបញ្ញើ។ | .មានអ្នកធ្វើច្រើននាក់ ជា ម្ចាស់វត្ថុបញ្ញើដែលមានភិន ភាគនិងគុណភាពដូចគ្នា | .អ្នកធ្វើតែម្នាក់ ឬ អាចច្រើន នាក់ផ្សេងគ្នា |

| | | |
|---|---|--|
| .អ្នកធ្វើចំណាយសោហ៊ុយ ថែរក្សាវត្ថុបញ្ជី.... | .អ្នកធ្វើចំណាយសោហ៊ុយ ថែរក្សាវត្ថុបញ្ជី.... | .អ្នកទទួលបញ្ជីទទួលផលពីវត្ថុបញ្ជី និងចំណាយថែរក្សាវត្ថុបញ្ជី....ខ្លួនឯង |
| .អ្នកទទួលបញ្ជីត្រូវប្រគល់សងវត្ថុបញ្ជីដដែលទៅអ្នកធ្វើវិញ។ | .អ្នកទទួលបញ្ជីមានសិទ្ធិប្រគល់វត្ថុបញ្ជីដែលបានរួមបញ្ចូលគ្នា ទៅអ្នកធ្វើនីមួយៗតាមសមាមាត្រ នៃចំនួនវត្ថុរបស់អ្នកដែលបានធ្វើតាំងពីដំបូង។ | .អ្នកទទួលបញ្ជីមានសិទ្ធិសងវត្ថុបញ្ជីជំនួសដែលមានភិនភាគនិងគុណភាពដូចគ្នានិងវត្ថុបញ្ជី។ |

៤.៣.កិច្ចសន្យាវិសុណាប័ន (CC មាត្រា ៦៩២ ~)

៤.៣.១.និយមន័យ:

វិសុណាប័ន សំដៅលើកិច្ចសន្យាមួយ ដែលមានបុគ្គលច្រើននាក់ មានវិវាទលើសិទ្ធិកាន់កាប់ ឬកម្មសិទ្ធិនៃវត្ថុ យកវត្ថុដែលជាកម្មវត្ថុនៃវិវាទនោះ ធ្វើទុកនៅតតិយជន ដែលហៅថា វិសុណាបនិក រហូតដល់ពេលអ្នកដែលមានសិទ្ធិនោះ ត្រូវបានកំណត់ជាស្ថាពរ (មាត្រា៦៩២ ក្រមរដ្ឋប្បវេណី) ។

៤.៣.២.ភាគីនៃវិសុណាប័ន (មាត្រា៦៩៣ ក្រមរដ្ឋប្បវេណី)

ក្នុងករណីដែលបុគ្គលជាច្រើននាក់ បានអះអាងពីសិទ្ធិរបស់ខ្លួន ចំពោះវត្ថុកាន់កាប់ដោយបុគ្គលដទៃ បុគ្គលដែលមានវិវាទច្រើននាក់នេះ អាចធ្វើកិច្ចសន្យាឲ្យតតិយជនរក្សាទុកវត្ថុដែលជាកម្មវត្ថុវិវាទដោយ ទទួលការយល់ព្រមពីអ្នកកាន់កាប់។ ក្នុងករណីនេះ កិច្ចសន្យាវិសុណាប័នត្រូវមានអានុភាព នៅពេលដែល អ្នកកាន់កាប់វត្ថុជាកម្មវត្ថុវិវាទបានប្រគល់វត្ថុនោះទៅឲ្យតតិយជន។ ក្នុងករណីដូចបានរៀបរាប់ខាងលើនេះ បុគ្គលដែលមានវិវាទច្រើនក៏អាចធ្វើកិច្ចសន្យាបញ្ជី ដោយយកអ្នកកាន់កាប់ធ្វើជាវិសុណាបនិកនោះបាន។

ប្រសិនគ្មានការយល់ព្រមពីអ្នកអះអាងអំពី សិទ្ធិទាំងអស់គ្នានោះទេ បញ្ជីវត្ថុដែលជាកម្មវត្ថុវិវាទពុំ មានសុពលភាពឡើយ (មាត្រា៦៩៤ក្រមរដ្ឋប្បវេណី) ដោយសារភាគីវិវាទទាំងអស់ ត្រូវឆ្លាយភាគីអ្នកធ្វើ ហើយ ជាគោលការណ៍ វិសុណាប័នទាមទារឲ្យមានការយល់ព្រមពីភាគីទាំងអស់។

ចំពោះកម្រៃទទួលរក្សាទុកក្នុងកិច្ចសន្យាវិសុណាប័នវិញ អ្នកធ្វើមានករណីយកិច្ចត្រូវបង់ប្រាក់កម្រៃទៅ ឲ្យវិសុណាបនិក។ ប្រសិនបើ មិនបានកំណត់អំពីចំនួនទឹកប្រាក់នៃកម្រៃទេ វិសុណាបនិកអាចទាមទារចំនួន ទឹកប្រាក់ជាកម្រៃដែលសមរម្យពីអ្នកធ្វើបាន (មាត្រា៦៩៥ ក្រមរដ្ឋប្បវេណី) ។ ការបង់ប្រាក់កម្រៃនេះចាំបាច់ ត្រូវតែអនុវត្ត ដោយហេតុថាវិសុណាបនិកអនុវត្តនាទីពិសេសដើម្បីរក្សាវត្ថុទុកដោះស្រាយវិវាទជាជាង រក្សាទុកវត្ថុនោះដោយសារតែសណ្តានចិត្ត។

ជាការតបស្នងមកវិញ វិសុណាបនិកត្រូវយកចិត្តទុកដាក់ដោយប្រុងប្រយ័ត្នក្នុងការរក្សាទុក និងប្រគល់វត្ថុបញ្ជីនោះ ទៅឲ្យបុគ្គលណាមួយដែលទទួលបានសិទ្ធិជាស្ថាពរលើវត្ថុវិវាទនោះ (មាត្រា៦៩៦ ក្រមរដ្ឋ ប្បវេណី)។ ផ្ទុយទៅវិញ វិសុណាបនិក ពុំអាចសងវត្ថុបញ្ជីជាកម្មវត្ថុនៃវត្ថុវិវាទទៅអ្នកធ្វើនៅមុន

ពេលវិវាទ នោះត្រូវបានដោះស្រាយឡើយ លើកលែងតែមានការយល់ព្រមពីអ្នក ផ្ញើទាំងអស់ (មាត្រា ៦៩៧ ក្រមរដ្ឋប្បវេណី)។

ឧទាហរណ៍.៤.៣.១ (ឡានជម្រុះ)៖ X បានបង្កើតកិច្ចសន្យាជាមួយ A លក់ឡានម៉ាក CAMRY ដែល ជាកម្មសិទ្ធិរបស់ខ្លួនក្នុងតម្លៃ ១០០០០ ដុល្លារ។ X និង A បានសន្យាជាមួយគ្នាថា នឹងធ្វើការប្រគល់ឡាន និងបង់ប្រាក់ ១ ខែក្រោយចុះកិច្ចសន្យា។ ប៉ុន្តែ ៥ ថ្ងៃក្រោយធ្វើកិច្ចសន្យាលក់ទិញរវាង X និង A ក៏មាន លេចមុខ B នៅចំពោះមុខ X ។ B បានមកអះអាងចំពោះ X ថា ឡានម៉ាក CAMRY នោះ គឺជារបស់ខ្លួន (B) ដែលខ្លួនបាន ទិញពី Z ដែលជាអ្នកតំណាងរបស់ X ។ យ៉ាងណាមិញ X ស្គាល់ Z តែមិនបានចាំថា ខ្លួនបានផ្តល់សិទ្ធិតំណាង ឲ្យ Z ក្នុងការលក់ឡាន CAMRY នោះទេ។ A និង B បានសម្រេចចិត្តផ្ញើទុក ឡាននោះនៅនឹង X រហូតដល់ ពេលពិភាក្សាសម្របសម្រួលគ្នាដាច់ស្រេចថា តើកម្មសិទ្ធិករពិតប្រាកដជា អ្នកណាសិន។ ក្នុងឧទាហរណ៍នេះដែរ A និង B ក៏អាចធ្វើកិច្ចសន្យាឲ្យតតិយជន Y រក្សាទុកឡាននេះ ដោយទទួលការយល់ព្រមពីអ្នកកាន់កាប់ X ហើយ X បានប្រគល់ឡាននេះទៅឲ្យ Y ជាអ្នកកាន់កាប់វិញ។

៤.៣.២.ករណីវិសុណាប័នបង្គាប់ដោយតុលាការ (មាត្រា៦៩៨ ក្រមរដ្ឋប្បវេណី)

ក្នុងករណីដែលបុគ្គលជាច្រើននាក់ បានអះអាងពីសិទ្ធិរបស់ខ្លួន ចំពោះវត្ថុកាន់កាប់ដោយបុគ្គល ដទៃ បុគ្គលដែលមានវិវាទច្រើននាក់នេះមិនអាចពិភាក្សាគ្នាបានដើម្បីឲ្យតតិយជនរក្សាទុកវត្ថុដែលជាកម្ម វត្ថុវិវាទ នោះទេ ភាគីមានវិវាទណាមួយអាចដាក់ពាក្យសុំឲ្យតុលាការបង្គាប់ឲ្យតតិយជនផ្សេងទៀតរក្សា ទុកវត្ថុជា កម្មវត្ថុនៃវិវាទបាន ដោយមិនចាំបាច់មានការយល់ព្រមពីភាគីវិវាទទាំងអស់នោះទេ។

ឧទាហរណ៍.៤.៣.២ (ឡានជម្រុះ)៖ ករណីខាងលើ A និង B បានបន្តជួបពិភាក្សាគ្នា ប៉ុន្តែ លទ្ធផល ចុងក្រោយនៅតែមិនអាចសម្រេចបាន ហេតុនេះក៏ប្តឹងទៅតុលាការ។ ក្នុងពេលពិភាក្សានោះ X គឺជាអ្នកថែ រក្សាទុកឡាន CAMRY ប៉ុន្តែ ក្រៅពីការថែរក្សាទុកឡាន X មិនបានចូលរួមសហការធ្វើអ្វីទាំងអស់ដែល ជាហេតុធ្វើឲ្យ A មិនអាចជឿទុកចិត្ត X បានទៀតឡើយ។ ដូច្នោះ A បានដាក់ពាក្យសុំទៅតុលាការ ដើម្បី យកឡាន CAMRY នោះ ទៅផ្ញើទុកនៅនឹងម្ចាស់ឃ្លាំង Y វិញ។

→ បច្ចុប្បន្ន ដោយសារមិនទាន់មាន ច្បាប់តម្កល់ នៅឡើយ ដូច្នោះ ជំនួសឲ្យការតម្កល់ តើអាចប្រើ វិសុណាប័នបានដែរ ឬទេ?

៤.៤.កិច្ចសន្យាបញ្ជីជាប្រាក់នៅធនាគារ

៤.៤.១.ការបង្កើតកិច្ចសន្យាបញ្ជីជាប្រាក់នៅធនាគារ

ជាទូទៅបញ្ជីធម្មតាជាប្រាក់ អ្នកទទួលបញ្ជីត្រូវរក្សាទុកប្រាក់នោះ តាមរបៀបដែលបានកំណត់ក្នុង កិច្ចសន្យា ហើយដល់ពេលកំណត់ ឬមានការទាមទារពីអ្នកផ្ញើ ប្រាក់នេះត្រូវប្រគល់ជូនអ្នកផ្ញើវិញ ដោយអ្នក ទទួលបញ្ជី ពុំមានករណីយកិច្ចត្រូវបង់ការប្រាក់ឡើយ បើគ្មានការសន្យាពិសេសនោះទេ (កថាខណ្ឌទី១ មាត្រា៦៨៤ ក្រមរដ្ឋប្បវេណី)។

ករណីពិសេសបញ្ជីជាប្រាក់នៅធនាគារវិញ តើកិច្ចសន្យាផ្ញើប្រាក់នៅធនាគារជាអ្វី?

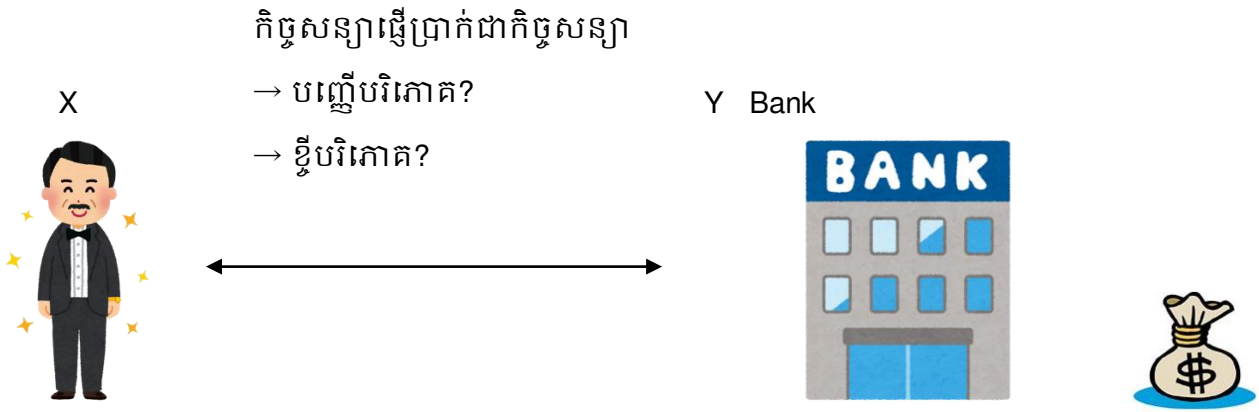

អ្នកធ្វើប្រាក់ X បានឲ្យធានាគារ Y រក្សាទុកវត្ថុបញ្ញើ (ប្រាក់)។ ធានាគារ Y បានប្រើប្រាស់ប្រាក់នោះ ព្រោះវត្ថុបញ្ញើគឺជាប្រាក់។ ដោយសារតែបែបនេះហើយ កិច្ចសន្យាធ្វើប្រាក់ មានចំណុចសង្កត់ធ្ងន់មួយ គ្រងថា វាធ្វើឡើងដើម្បីផលប្រយោជន៍របស់អ្នកធ្វើប្រាក់ X ហេតុនេះមានមតិភាគច្រើនយល់ថា កិច្ចសន្យាធ្វើប្រាក់ គឺជាកិច្ចសន្យាបញ្ញើបរិភោគ (មាត្រា ៦៩០ ក្រមរដ្ឋប្បវេណី)។

ផ្ទុយទៅវិញ ធានាគារ Y បានទាញផលប្រយោជន៍ពីការប្រើប្រាស់នូវវត្ថុបញ្ញើ (ប្រាក់) ដែលបានទទួលពីអ្នកធ្វើប្រាក់ X ជាដើម ដោយការផ្តល់ប្រាក់កម្ចី។ ដូច្នេះហើយ កិច្ចសន្យាធ្វើប្រាក់ គឺមិនត្រឹមតែអ្នកធ្វើ X តែប៉ុណ្ណោះ ទេដែលទទួលបាននូវផលប្រយោជន៍ ធានាគារ Y ក៏ទទួលបាននូវផលប្រយោជន៍ផងដែរ។ ផលប្រយោជន៍ដែលភាគីទាំងសងទទួលបាន គឺជាចំណុចដែលគួរឲ្យកត់សម្គាល់ដែលជាហេតុនាំឲ្យមាន មតិយល់ឃើញថាកិច្ចសន្យាធ្វើប្រាក់មានធាតុផ្សំទាំងពីររវាងកិច្ចសន្យាបញ្ញើបរិភោគ និង កិច្ចសន្យាខ្ចី បរិភោគ ដែលវាជាកិច្ចសន្យាគ្មានឈ្មោះ (កិច្ចសន្យាដែលគ្មានក្នុងក្រមរដ្ឋប្បវេណី)។

ប៉ុន្តែ ជាក់ស្តែង ភាគច្រើនក្នុងអំឡុងពេលធ្វើកិច្ចសន្យារវាង អ្នកធ្វើប្រាក់ X និង ធានាគារ Y គឺធ្វើឡើងដោយកិច្ចសន្យាប្រតិបត្តិការដោយមានកិច្ចធានាធម្មតាហេតុនេះបញ្ហាដែលកើតឡើងរវាងអ្នកធ្វើប្រាក់ និង ធានាគារនឹងត្រូវបានដោះស្រាយផ្អែកតាមការកំណត់ដែលមានក្នុងកិច្ចសន្យាប្រតិបត្តិការដោយ មានកិច្ចធានាធម្មតានោះ។

៤.៤.២.ប្រភេទបញ្ញើជាប្រាក់នៅធានាគារ

(១) . បញ្ញើនៅក្នុងគណនីសន្សំធានាគារ (Saving Account)

នៅក្នុងប្រតិបត្តិការធានាគារបញ្ញើជាប្រាក់ មានប្រភេទបញ្ញើដែលមានលក្ខណៈសន្សំអ្នកធ្វើអាចទទួលបានការប្រាក់ក្នុងកម្រិតតិចតួច ហើយធានាគារជាអ្នកទទួលបញ្ញើ អាចយកប្រាក់នេះទៅចាត់ចែងបន្តក្នុង រយៈពេលខ្លីមិនកំណត់ ហើយត្រូវប្រគល់សងទៅឲ្យអ្នកធ្វើវិញនៅមានការទាមទារឲ្យបើកប្រាក់ធ្វើនោះសង វិញ។ ក្នុងស្ថានភាពបែបនេះ យើងអាចកំណត់បានថា បញ្ញើពិសេស បែបនេះជាបញ្ញើ បរិភោគដោយហេតុថា ប្រាក់ដែលត្រូវប្រគល់សងវិញ មិនមែនជាប្រាក់ដែលបានធ្វើតាំងពីដំបូងនោះទេ អ្នកធ្វើបានទទួលផលប្រយោជន៍ពីការធ្វើប្រាក់នៅធានាគារ។ ចំពោះធានាគារក៏ទទួលបានផលប្រយោជន៍ជាការប្រាក់ដោយធានាគារបានយកប្រាក់បញ្ញើនេះទៅចាត់ចែងបន្ត ដូចជាឲ្យអតិថិជនខ្ចីបន្ត ហើយទទួលបានការ

ប្រាក់ មកវិញ ដែលក្នុងស្ថានភាពនេះជា ការខ្ចីបរិភោគ (មាត្រា៦៩១ ក្រមរដ្ឋប្បវេណី)។ បញ្ជីបែបនេះ ត្រូវបាន មតិមួយចំនួនកំណត់ថា ជាបញ្ជីបរិភោគផង និង ជាការខ្ចីបរិភោគផងដែរ។

(២). បញ្ជីក្នុងគណនីពេលកំណត់ (Fix Deposit Account)

បញ្ជីបែបនេះវាមានលក្ខណៈដូចបញ្ជីបែបគណនីសន្សំសំចៃ ដែរគ្រាន់តែខុសគ្នាត្រង់អ្នកធ្វើ បាន ទទួលការប្រាក់ខ្ពស់ជាង មានកំណត់អំឡុងពេលនៃការដកប្រាក់ ដែលវាជាធាតុផ្សំនៃបញ្ជីបរិភោគផង និង ជាការខ្ចីបរិភោគផង។ ផ្ទុយទៅវិញ ប្រសិនបើអ្នកចង់ដកប្រាក់វិញមុនកាលកំណត់ នោះអ្នកធ្វើមិន អាច ទទួលបានការប្រាក់តាមការប្រាក់នៃការសន្សំពិសេសនេះទេ គឺគាត់អាចទទួលបានការជាលក្ខណៈ សន្សំ ជំនួសវិញ។

(៣). បញ្ជីជាប្រាក់នៅក្នុងគណនីចរន្តធនាគារ (Current Deposit Account)

ជាបញ្ជីបរិភោគ ដោយធនាគារជាអ្នករក្សាទុកប្រាក់បញ្ជីនេះ ដើម្បីទុកលទ្ធភាពឲ្យអ្នកធ្វើ ចាត់ចែង ប្រាក់បញ្ជីសម្រាប់ប្រតិបត្តិការទូទាត់ក្នុងការជួញដូរ។ ធនាគារក៏អាចយកប្រាក់នេះទៅចាត់ចែង ក្នុងចំនួន កំណត់ណាមួយ ហើយអ្នកធ្វើភាគច្រើនមិនទទួលបានការប្រាក់ទេ។

៥.ករណីសិក្សា

ករណីសិក្សាទី១៖

ក្រុមកសិករចំនួន ៥ក្រុម (X1 -X5) បានចុះកិច្ចសន្យាបញ្ជីដោយរួមបញ្ចូលគ្នា ជាមួយអ្នកទទួល បញ្ជីរួម Y ដោយទុកស្រូវទាំងនេះរួមបញ្ចូលក្នុងឃ្នាំងតែមួយជាមួយគ្នាក្នុងម្នាក់ៗចំនួន ១តោន ។ ដោយសារ មាន តម្រូវការអង្ករសូម៉ាលីបន្ទាន់ Y ក៏បានបរិភោគស្រូវ ដោយការកិនលក់ស្រូវដែលខ្លួនបាន ទទួលរក្សាទុកនោះអស់ចំនួន ៥តោន ។ នៅពេលដល់ពេលកំណត់ប្រគល់ស្រូវទៅឲ្យ X ម្នាក់ៗ Y ក៏បាន ទៅទិញស្រូវក្រអូប ប្រភេទ “សូម៉ាលី” មកប្រគល់សងជំនួសវិញ ប៉ុន្តែ X ម្នាក់ៗ មិនព្រមទទួលយកទេ ដោយទាមទារឲ្យ Y សងការខូចខាត ។ តើត្រូវការពារ X ម្នាក់ៗ តាមរបៀបណា? និងការពារ Y ដូច ម្តេច?

ករណីសិក្សាទី២៖

បច្ចុប្បន្នដោយសារមិនទាន់មានច្បាប់តម្កល់នៅឡើយ ដូច្នោះជំនួសឲ្យការតម្កល់តើអាចប្រើវិសុណាប័ន បានដែរ ឬទេ?

សិក្ខាសាលាគណៈមេធាវី(តូច)លើកទី១៤

ប្រធានបទ៖ នីតិវិធីដាស់តឿន

ថ្ងៃទី ១៦ កុម្ភៈ ២០១៧

នីតិវិធីដាស់តឿន

១ អត្ថន័យនៃនីតិវិធីដាស់តឿន- ៖

១ សញ្ញាណទូទៅ-១. ៖

តាមធម្មតា ដើម្បីអាចសម្រេចនូវសិទ្ធិដែលទទួលស្គាល់ដោយច្បាប់សារធាតុ ដើមបណ្តឹង/ម្ចាស់បំណុលត្រូវអនុវត្តតាមលំហូរនៃនីតិវិធី ពោលគឺចាប់ផ្តើមពីការដាក់ពាក្យបណ្តឹង រហូតដល់ទទួលបាននូវសាលក្រម ឬសាលដីកាស្តីពីរ ទើបបន្តទៅធ្វើការអនុវត្តដោយបង្ខំ។ លំហូរនៃនីតិវិធីបែបនេះ មានលក្ខណៈស្មុគស្មាញ ប្រើពេលវេលាយូរ និងចំណាយច្រើនតែករណីភាគច្រើនគឺដើមបណ្តឹង/ម្ចាស់បំណុល ពុំអាចគេច រួចពីអនុវត្តតាមលំហូរនៃនីតិវិធីនេះឡើយ ដូចជាករណីបណ្តឹងទាមទារប្រាក់ដែលពុំមានទ្រព្យធានាជាដើម ព្រោះច្បាប់តម្រូវក្នុងបំណងធានានូវសមភាព និងភាពត្រឹមត្រូវនៃនីតិវិធីសម្រាប់ភាគីដើមបណ្តឹងនិងចុង ចម្លើយ(due process)។

ប៉ុន្តែតាមក្រមនីតិវិធីរដ្ឋប្បវេណី មានគន្លឹងដែលចែងអំពីនីតិវិធីពិសេស ដែលអនុញ្ញាតឲ្យដើមបណ្តឹង/ ម្ចាស់បំណុលអាចទទួលបាន នូវលិខិតអនុវត្ត ដោយពុំចាំបាច់អនុវត្តតាមនីតិវិធីធម្មតាដែលវែងអន្លាយឡើយ។ នីតិវិធីនេះត្រូវបានចែងត្រង់គន្លឹងទី៥ហៅថា “នីតិវិធីដាស់តឿន”។ តាមសេចក្តីពន្យល់អំពីក្រមនីតិវិធីរដ្ឋប្បវេណី ភាគ១៖ នីតិវិធីបណ្តឹង ត្រង់ទំព័រទី ២៤១ បានពន្យល់ថា “នីតិវិធីដាស់តឿនជានីតិវិធីមួយ ដើម្បីឲ្យម្ចាស់បំណុល ទទួលបានដោយងាយស្រួល និង ឆាប់រហ័ស នូវលិខិតអនុវត្ត (មាត្រា ៣៥០) ដែលចាំបាច់ដើម្បីអនុវត្តដោយ បង្ខំចំពោះការទាមទារដែលមានគោលបំណងឲ្យសងជាប្រាក់ ហើយក៏ជានីតិវិធីមួយជំនួសបណ្តឹងទាមទារឲ្យ ផ្តល់តារកាលិក។”តាមសៀវភៅដដែលនេះ នីតិវិធីដាស់តឿនធ្វើឡើងនៅពេលដែល“កូនបំណុលមិនធ្វើវិវាទ អំពីអត្ថិភាពនៃសិទ្ធិទាមទារ តែប្រកែក មិនព្រមអនុវត្តកាតព្វកិច្ចផ្តល់តារកាលិកដោយស្ម័គ្រចិត្ត។”

តាមមាត្រា ៣១៩ នៃក្រមនីតិវិធីរដ្ឋប្បវេណីបានផ្តល់អត្ថន័យអរូបិយចំពោះនីតិវិធីដាស់តឿនថា “ចំពោះ ការទាមទារដែលមានគោលបំណងឲ្យសងជាប្រាក់ តុលាការអាចចេញដីកាសម្រេចដាស់តឿនតាមពាក្យសុំ របស់ម្ចាស់បំណុលបាន។ ប៉ុន្តែករណីនេះអាចធ្វើទៅបាន លុះត្រាតែអាចធ្វើការបញ្ជូនដីកានោះនៅព្រះរាជាណាចក្រកម្ពុជាបាន តាមនីតិវិធីក្រៅពីការបញ្ជូនតាមការផ្សាយជាសាធារណៈ។” ផ្តើមពីអំណាននៃមាត្រានេះ យើងឃើញថានីតិវិធីដាស់តឿនអាចអនុវត្តបាន ចំពោះតែករណីដែលការទាមទារមានលក្ខណៈជាការសង ជាប្រាក់ ហើយក៏ចំពោះតែការបញ្ជូនដីកាដែលត្រូវធ្វើជាក្នុងរង្វង់ព្រះរាជាណាចក្រកម្ពុជា និងមិនមែនជាការ ផ្សាយជាសាធារណៈដូចជាការផ្សាយតាមកាសែតជាដើម។ម្យ៉ាងទៀត ក្នុង

នីតិវិធីនេះ ភាគីដែលដាក់ពាក្យសុំ មិនត្រូវបានគេហៅថា ដើមបណ្តឹង ដូចក្នុងដំណើរនីតិវិធីនៃបណ្តឹងធម្មតាទេ គឺត្រូវគេហៅថាម្ចាស់បំណុល ហើយក៏ដូចគ្នាដែរចំពោះចុងចម្លើយ ត្រូវគេហៅថាកូនបំណុល។

សំណួរដែលគួរពិចារណាគឺថាហេតុអ្វី នីតិវិធីនេះប្រើប្រាស់បានចំពោះតែការទាមទារដែលមានគោល បំណងឲ្យសងជាប្រាក់ហើយការបញ្ជូនគឺតែក្នុងដែនដីកម្ពុជានិង មិនមែនជាការបញ្ជូនជាការផ្សាយជាសាធារណៈ? ការដែលក្រុមនីតិវិធីរដ្ឋប្បវេណី កំណត់យកការទាមទារដែលមានគោលបំណងឲ្យសងជាប្រាក់ជាបុរេលក្ខណៈ- ខណ្ឌ ព្រោះការទាមទារដែលមានគោលបំណងឲ្យសងជាប្រាក់មានភាពងាយស្រួលក្នុងការធ្វើបដិទាន ប្រសិន បើមានកំហុសក្នុងការ អនុវត្តដោយបង្ខំ មានន័យថា ប្រសិនបើការទាមទារជាការប្រគល់ទទួលវត្ថុវិញ ជាអាទិ៍ នោះនឹងមានភាពស្មុគស្មាញ ក្នុងករណីដែលវត្ថុត្រូវបានផ្ទេរកម្មសិទ្ធិឲ្យទៅតតិយជន។ ដោយឡែកចំពោះ លក្ខខណ្ឌនៃការបញ្ជូនវិញ គឺថាធ្វើម៉េចធានាឲ្យកូនបំណុលទទួលបាននូវដំណឹងអំពីដីកាសម្រេច ព្រោះថាដីកា នេះនឹងក្លាយជាលិខិតអនុវត្ត ប្រសិនបើកូនបំណុលខកខានធ្វើការតវ៉ាតាមពេលវេលាកំណត់ ដូច្នោះបើកូន បំណុលស្ថិតនៅបរទេសឬក៏ការបញ្ជូនត្រូវធ្វើតាម ការផ្សាយតាមកាសែត នោះកូនបំណុលមានលទ្ធភាពខ្ពស់ ដែលពុំទទួលបាននូវដីកាសម្រេច។

១.២-គុណវិបត្តិនៃនីតិវិធីដាស់ភ្លើន: លទ្ធភាពខ្ពស់ក្នុងការផ្ទេរមួយផ្នែក ឬ ទាំងស្រុងនៃនីតិវិធីដាស់ភ្លើនទៅជានីតិវិធីបណ្តឹងធម្មតាប្រសិនបើពាក្យ“ការតវ៉ាស្របច្បាប់” ពុំត្រូវបានបកស្រាយក្នុង លក្ខណៈត្រឹមត្រូវ ៖

(ក) ពាក្យសុំតវ៉ាស្របច្បាប់ចំពោះដីកាសម្រេចដាស់ភ្លើន នៅមុនការប្រកាសឲ្យអនុវត្តជាបណ្តោះអាសន្ន: ក្នុងករណីនេះ ប្រសិនបើការតវ៉ានោះស្របច្បាប់ទាំងស្រុង នោះដីកាសម្រេចដាស់ភ្លើននឹងបាត់បង់ អានុភាពទាំងមូល តែបើការតវ៉ានោះលុបចោលបានតែមួយផ្នែកណាមួយនៃដីកាសម្រេចដាស់ភ្លើន នោះផ្នែក ដែលការតវ៉ាបាន ជោគជ័យ នឹងត្រូវបង្វិលទៅជានីតិវិធីបណ្តឹងធម្មតា (មាត្រា ៣២៧)។

(ខ) ការផ្ទេរនីតិវិធីដាស់ភ្លើនទៅនីតិវិធីនៃបណ្តឹង ដោយពាក្យសុំតវ៉ាចំពោះដីកាសម្រេចដាស់ភ្លើន ដែល បានធ្វើនៅក្រោយការប្រកាសឲ្យអនុវត្តជាបណ្តោះអាសន្ន: ប្រសិនបើមានពាក្យសុំតវ៉ាស្របច្បាប់ចំពោះ ដីកាសម្រេចដាស់ភ្លើន នៅក្រោយការប្រកាសឲ្យអនុវត្តជាបណ្តោះអាសន្ន ការទាមទារដែលទាក់ទងនឹងការ តវ៉ាចំពោះដីកាសម្រេចដាស់ភ្លើន ត្រូវចាត់ទុកថាបានដាក់ពាក្យ បណ្តឹងទៅតុលាការដែលបានចេញដីកា សម្រេចដាស់ភ្លើននោះ នៅពេលដែលមានពាក្យសុំឲ្យចេញដីកាសម្រេចដាស់ភ្លើន (មាត្រា ៣៣១)។

២លក្ខខណ្ឌនៃនីតិវិធីដាស់តឿន-

តាមមាត្រា៣១៩ និងមាត្រា៣២៤ នៃក្រមនីតិវិធីរដ្ឋប្បវេណី នីតិវិធីដាស់តឿនមានលក្ខខណ្ឌចំនួន បី។

(ក) ការទាមទារដែលមានគោលបំណងឲ្យសងជាប្រាក់៖ សិទ្ធិទាមទារនេះអាចជា សិទ្ធិលើបំណុល នៃថ្លៃ លក់ទិញ សិទ្ធិលើបំណុលនៃប្រាក់កម្ចី សិទ្ធិលើថ្លៃឈ្នួល សំណងនៃអំពើអនីត្យានុកូល...។ សិទ្ធិ ទាមទារ ត្រូវតែ បានដល់កាលកំណត់សងរួចហើយ។

(ខ) ការបញ្ជូនដីកាដាស់តឿនក្នុងវិសាលភាពនៃដែនដីកម្ពុជា តាមនីតិវិធីក្រៅពីការបញ្ជូនតាមការ ផ្សាយជា សាធារណៈ។ ក្នុងការចេញដីកាសម្រេចដាស់តឿន តុលាការមិនចាំបាច់សាកសួរកូនបំណុល (ex parte) ដូចនេះក៏មានភាពចាំបាច់ដែលទុកឪកាសឲ្យកូនបំណុលធ្វើការតវ៉ា។ បើសិនជានីតិវិធីនេះត្រូវ បានអនុញ្ញាតឲ្យធ្វើការបញ្ជូនតាមការផ្សាយជាសាធារណៈវិញនោះ កូនបំណឹងអាចមិនបានទទួលដំណឹង អំពីដំណើរ ការនៃនីតិវិធី ហើយជាលទ្ធផល កូនបំណុលពុំទទួលបាននូវកិច្ចការគាំពារសមស្រប។

(គ) ការទាមទារដែលអាចអនុវត្តដោយបង្ខំភ្លាមៗ (មាត្រា ៣២៤-៣)។ ដីកាសម្រេចដាស់តឿន ត្រូវ សរសេរអំពីការបង្គាប់ឲ្យបង់ប្រាក់ជាកំណត់ណាមួយ។ ហេតុនេះការទាមទាររបស់ម្ចាស់បំណុលដែល មានលក្ខខណ្ឌឬ ការកំណត់ពេល និងការទាមទារនាពេលអនាគត មិនអាចធ្វើក្នុងនីតិវិធីនេះបានឡើយ។

៣នីតិវិធីចេញដីកាសម្រេចដាស់តឿន- ៖

៣សមត្ថកិច្ចតុលាការ .១.

សមត្ថកិច្ចតុលាការ ក្នុងការចេញដីកាសម្រេចដាស់តឿន ជាសមត្ថកិច្ចផ្តាច់មុខ(មាត្រា៣២០-២ CCP)។

ម្ចាស់បំណុលត្រូវដាក់ពាក្យសុំអោយចេញដីកាសម្រេចដាស់តឿន ទៅកាន់តុលាការណាមួយដូច ខាង ក្រោម ៖

- ក-សាលាដំបូងនៃលំនៅដ្ឋាន ឬទីសំណាក់របស់កូនបំណុល ។
- ខ-សាលាដំបូងនៃទីស្នាក់ការកណ្តាល ឬទីកន្លែងអាជីវកម្មចម្បង ឬលំនៅដ្ឋានរបស់អ្នក តំណាង ឬរបស់អ្នកទទួលខុសត្រូវភារកិច្ចចាត់ចែងការងារជាចម្បង។
- គ-សាលាដំបូងដែលមានសមត្ថកិច្ចលើទីកន្លែងដែលត្រូវសងរូបិយាណត្តិ ឬមូលប្បទានប័ត្រ។

៣នីតិវិធីដាក់ពាក្យសុំអោយចេញដីកាសម្រេចដាស់តឿន .២.

ក-ទម្រង់នៃពាក្យសុំ ៖

ពាក្យសុំទាមទារអោយចេញដីកាសម្រេចដាស់តឿន (តទៅហៅកាត់ថា "ពាក្យសុំ") ត្រូវអនុវត្តដូចគ្នា នឹង បញ្ញត្តិស្តីពីបណ្តឹងបើពុំមានភាពផ្ទុយគ្នានឹងលក្ខណៈរបស់ពាក្យសុំ (មាត្រា ៣២១ CCP)។ ហេតុនេះ បញ្ញត្តិនៃ មាត្រា៧៥ CCP ត្រូវយកមកអនុវត្តចំពោះពាក្យសុំអោយចេញដីកាសម្រេចដាស់តឿនដែរ។ ផ្អែក តាមមាត្រា ៧៥ CCP ពាក្យសុំ ត្រូវសរសេរនូវចំណុចដូចខាងក្រោម ៖

-ឈ្មោះ ឬ នាមករណ៍ និង អាសយដ្ឋានរបស់ភាគី ហើយនិង ឈ្មោះ និង អាសយដ្ឋានរបស់អ្នក តំណាងដែលច្បាប់បានកំណត់ ។

-ខ្លឹមសារនៃដីកាសម្រេចដែលទាមទារឲ្យតុលាការចេញ

-អង្គហេតុចាំបាច់ដើម្បីបញ្ជាក់ការទាមទារ និងអង្គហេតុជាមូលហេតុនៃការទាមទារ។

សំគាល់ ៖

ករណីប្រទេសជប៉ុន ៖ មិនចាំបាច់ភ្ជាប់ឯកសារបញ្ជាក់ដំបូងដែលទាក់ទិននឹងការទាមទារឡើយ។

ខ-ភាពចាំបាច់នៃទម្រង់ ៖

បើពាក្យសុំផ្ទុយនឹងនៃមាត្រា ៧៥-២CCP នោះតុលាការត្រូវកំណត់អំឡុងពេលសមរម្យ ដើម្បីអោយ ម្ចាស់បំណុលកែតម្រូវ។ បើពាក្យសុំពុំត្រូវបានកែតម្រូវក្នុងអំឡុងពេលនេះទេ នោះតុលាការត្រូវលើក ចោល ពាក្យសុំដោយដីកាសម្រេច។ (មាត្រា ៧៨ CCP)

៣ការវិនិច្ឆ័យលើពាក្យសុំអោយចេញដីកាសម្រេចដាស់តឿន-៣.

ក-ការលើកចោលពាក្យសុំ ៖

ពាក្យសុំនឹងត្រូវលើកចោលដោយដីកាសម្រេចក្នុងករណីដូចខាងក្រោម (មាត្រា ៣២២ CCP) ៖

- ពាក្យសុំមិនស្របច្បាប់ ឬខ្វះលក្ខខណ្ឌ (មាត្រា ៣១៩ CCP)
- ខុសសមត្ថកិច្ច (មាត្រា ៣២០ CCP)
- គ្មានមូលហេតុនៃការទាមទារ (មាត្រា ៣២២ CCP) ។

សំគាល់ ៖ ដីកាសម្រេចលើកចោលខាងលើនេះ មិនអាចប្តឹងឧបាស្រ័យបានទេ ប៉ុន្តែម្ចាស់បំណុលនៅតែ អាច ដាក់ពាក្យសុំសារជាថ្មី ឬអាចប្តឹងតាមនីតិវិធីធម្មតាបាន។

ខ-ការចេញដីកាសម្រេចដាស់តឿន ៖

បើពុំមានមូលហេតុនៃការលើកចោលពាក្យសុំដូចបានកំណត់ក្នុង មាត្រា ៣២២ CCP នោះ តុលាការត្រូវ ចេញដីកាសម្រេចដាស់តឿន។ ក្នុងការចេញដីកាសម្រេចដាស់តឿន តុលាការពុំត្រូវបាន អនុញ្ញាតអោយ សាកសួរកូនបំណុលឡើយ (មាត្រា ៣២៣ CCP)។

នៅក្នុងដីកាសម្រេចដាស់តឿន ត្រូវសរសេរនូវចំណុចដូចខាងក្រោម (មាត្រា ៣២៤ CCP) ៖

-ឈ្មោះ ឬនាមករណ៍ និងអាសយដ្ឋានរបស់ភាគី ហើយនិងឈ្មោះ និងអាសយដ្ឋានរបស់អ្នក តំណាង

-ដីកាសម្រេចដែលម្ចាស់បំណុលទាមទារអោយតុលាការចេញ និងអង្គហេតុចាំបាច់ដើម្បីបញ្ជាក់ នូវ ការទាមទារនោះ

-សេចក្តីបង្គាប់អោយសងជាប្រាក់ដែលមានកំណត់ចំនួន

-សេចក្តីបញ្ជាក់ថា “បើកូនបំណុលមិនបានដាក់ពាក្យប្តឹងតវ៉ាការដាស់តឿនក្នុងអំឡុងពេល២សប្តា ហ៍ បន្ទាប់ពីបានទទួលការបញ្ជូនដីកានេះទេ នោះតុលាការត្រូវប្រកាសអោយអនុវត្តជាបណ្តោះអាសន្ន ដោយ ឆន្ទា នុសិទ្ធិរបស់ខ្លួន” ។

គ-ដីកាសម្រេចដាស់តឿន និងការប្រកាសអោយអនុវត្តជាបណ្តោះអាសន្ន ៖

គ.១-ការបញ្ជូនដីកាសម្រេចដាស់តឿន ៖

- ដីកាសម្រេចដាស់តឿនត្រូវបញ្ជូនទៅតែកូនបំណុល។ ដីកាសម្រេចនេះមានអានុភាពនៅពេលដែល បានបញ្ជូនទៅដល់កូនបំណុល។ ការបញ្ជូននេះមិនត្រូវធ្វើតាមការបញ្ជូនដោយផ្សាយជាសាធារណៈ ទេ។
- បើមិនអាចធ្វើការបញ្ជូនដីកាសម្រេចដាស់តឿនបាន ដោយសារគ្មានលំនៅដ្ឋានរបស់កូនបំណុល តុលាការត្រូវជូនដំណឹងអំពីភាពមិនអាចបញ្ជូនបានទៅម្ចាស់បំណុល។ ម្ចាស់បំណុលត្រូវរាយការណ៍ អំពីទី កន្លែងដែលត្រូវបញ្ជូនរបស់កូនបំណុល ក្រៅពីកន្លែងដែលខ្លួនបានរាយការណ៍ពីមុនទៅ តុលាការក្នុងអំឡុង ពេល០២ខែ គិតពីថ្ងៃទទួលដំណឹង បើមិនដូច្នោះទេត្រូវចាត់ទុកថាម្ចាស់បំណុល បានដកពាក្យសុំវិញ។

គ.២-ការប្រកាសអោយអនុវត្តជាបណ្តោះអាសន្ន (មាត្រា ៣២៨ CCP) ៖

-បើកូនបំណុលពុំបានតវ៉ានឹងដីកាសម្រេចដាស់តឿនក្នុងអំឡុងពេល០២សប្តាហ៍គិតពីថ្ងៃទទួល ការ បញ្ជូន ឬបើដីកាសម្រេចលើកចោលពាក្យសុំតវ៉ាចំពោះដីកាសម្រេចដាស់តឿនចូលជាស្ថាពរ នោះ

តុលាការ ត្រូវប្រកាសអោយអនុវត្តជាបណ្តោះអាសន្ន ដោយដោយបន្ថែមសោហ៊ុយចំណាយនីតិវិធីក្នុង ដីកាសម្រេច ដាស់តឿនដោយឆន្ទានុសិទ្ធិ មានន័យថាម្ចាស់បំណុលមិនចាំបាច់ដាក់ពាក្យសុំទេ ។

-ការប្រកាសអោយអនុវត្តជាបណ្តោះអាសន្នខាងលើនេះត្រូវបញ្ជាក់ក្នុងដីកាសម្រេចដាស់តឿន ហើយ ត្រូវបញ្ជូនទៅភាគី។

យ-អានុភាពនៃការសម្រេចដាស់តឿន (មាត្រា ៣៣៣ CCP) ៖

បើគ្មានការតវ៉ាចំពោះដីកាសម្រេចដាស់តឿនដែលភ្ជាប់នឹងការប្រកាសអោយអនុវត្តជាបណ្តោះ អាសន្ន ឬបើដីកាសម្រេចលើកចោលពាក្យសុំតវ៉ាចំពោះដីកាសម្រេចដាស់តឿនដែលភ្ជាប់នឹងការប្រកាស អោយអនុវត្ត ជាបណ្តោះអាសន្នបានចូលជាស្ថាពរ នោះដីកាសម្រេចដាស់តឿននោះនឹងមានអានុភាពដូច សាលក្រមស្ថាពរ ដែរ។

៤នីតិវិធីឧបាស្រ័យចំពោះដីកាសម្រេចដាស់តឿន-

៤ពាក្យសុំតវ៉ា-១. ៖

កូនបំណុលត្រូវដាក់ពាក្យសុំតវ៉ានឹងដីកាសម្រេចដាស់តឿនជាលាយលក្ខណ៍អក្សរទៅតុលាការ ដែល បានចេញដីកាសម្រេច ក្នុងអំឡុងពេល០២សប្តាហ៍គិតពីថ្ងៃបានទទួលការបញ្ជូនដីកាសម្រេច។

៤ការពិនិត្យពាក្យសុំតវ៉ា-២.៖

បើពិនិត្យឃើញថា ពាក្យសុំតវ៉ាមិនស្របច្បាប់ នោះតុលាការត្រូវលើកចោលពាក្យសុំដោយដីកា សម្រេច ។ ដីកាសម្រេចនេះអាចប្តឹងជំទាស់បាន។ (មាត្រា ៣២៦ , ៣៣០ CCP)

៤អានុភាពនៃការតវ៉ា-៣. ៖

ក-ពាក្យសុំតវ៉ាមិនស្របច្បាប់ ៖

បើដីកាសម្រេចលើកចោលពាក្យសុំតវ៉ាចំពោះដីកាសម្រេចដាស់តឿន បានចូលជាស្ថាពរហើយ នោះ ដីសម្រេចដាស់តឿនត្រូវមានអានុភាពដូចសាលក្រមស្ថាពរ (មាត្រា ៣៣៣ CCP) ។

ខ-ពាក្យសុំតវ៉ាស្របច្បាប់ ៖

ខ.១-ការតវ៉ាមុនការប្រកាសអោយអនុវត្តជាបណ្តោះអាសន្ន ៖

-បើមានការតវ៉ាស្របច្បាប់មុនការប្រកាសអោយអនុវត្តជាបណ្តោះអាសន្ន នោះដីកាសម្រេច ដាស់តឿន នឹងបាត់អានុភាពក្នុងទំហំនៃការតវ៉ា (មាត្រា ៣២៧-១ CCP) ហើយតុលាការក៏លែងអាចភ្ជាប់ ការប្រកាសអោយ អនុវត្តជាបណ្តោះអាសន្នបានទៀតដែរ។

-ពាក្យសុំតវ៉ាស្របច្បាប់ខាងលើនេះ ត្រូវចាត់ទុកថាបានដាក់ពាក្យបណ្តឹងទៅតុលាការដែលបាន ចេញ ដីកាសម្រេចដាស់តឿន ហើយនីតិវិធីត្រូវផ្ទេរទៅនីតិវិធីបណ្តឹងធម្មតាវិញ (មាត្រា ៣២៧-២ CCP)។

-សោហ៊ុយចំណាយសម្រាប់នីតិវិធីដាស់តឿនកន្លងមក ត្រូវចាត់ទុកជាផ្នែកមួយនៃប្រាក់ប្រដាប់ក្តី (មាត្រា ៣២៧-២ CCP)។

ខ.២-ការតវ៉ាក្រោយការប្រកាសអោយអនុវត្តជាបណ្តោះអាសន្ន ៖

-ពាក្យសុំតវ៉ាត្រូវចាត់ទុកថាមានការដាក់បណ្តឹងទៅតុលាការដែលបានចេញដីកាសម្រេច ដាស់តឿន ហើយនីតិវិធីដាស់តឿនត្រូវផ្ទេរទៅនីតិវិធីបណ្តឹងធម្មតា ចំណែកឯសោហ៊ុយចំណាយកន្លងមក ក្នុងនីតិវិធីដាស់ តឿន ត្រូវចាត់ទុកជាផ្នែកមួយនៃប្រាក់ប្រដាប់ក្តី (មាត្រា ៣៣១-១ , ៣៣១-២ CCP)។

-ដីកាសម្រេចដាស់តឿនដែលភ្ជាប់នឹងការប្រកាសអោយអនុវត្តជាបណ្តោះអាសន្ន ពុំត្រូវបាត់បង់ អានុ- ភាពដោយការតវ៉ាឡើយ (មាត្រា ៣៣២ CCP)។ ស្ថានភាពបែបនេះកូនបំណុលគប្បីដាក់ពាក្យសុំ បង្អង់ការ អនុវត្តដោយបង្ខំ ដើម្បីរួចផុតពីការអនុវត្តជាបណ្តោះអាសន្នតាមអំណាចនៃដីកាសម្រេច ដាស់តឿន (មាត្រា ៣៦៦-គ CCP)។

-បន្ទាប់ពីមានការតវ៉ាស្របច្បាប់លើដីកាសម្រេចដាស់តឿន ដែលបានធ្វើក្រោយពេលប្រកាសអោយ អនុវត្តជាបណ្តោះអាសន្ន នោះនីតិវិធីត្រូវផ្ទេរមកជានីតិវិធីបណ្តឹងធម្មតាដែលមានលក្ខណៈ Hybrid ដែលត្រូវ វិនិច្ឆ័យអំពី①ភាពត្រឹមត្រូវនៃការទាមទារ(នីតិវិធីបណ្តឹងធម្មតានៃសាលាដំបូង) និង②ភាពត្រឹម ត្រូវនៃពាក្យសុំ តវ៉ានឹងការដាស់តឿន(បណ្តឹងឧបាស្រ័យ) ។ មានន័យថានៅក្នុងសាលក្រមនៃនីតិវិធីនៅ ក្រោយពេលមាន ការតវ៉ានឹង ការដាស់តឿនក្រោយពេលប្រកាសអនុវត្តបណ្តោះអាសន្នត្រូវប្រកាសអំពី ការអនុញ្ញាតិការកែប្រែ និងការលុបចោលលើដីកាសម្រេចដាស់តឿន (CCP332)។

៥ គំនូស-សង្ខេបស្តីពីលំហូរនីតិវិធីដាស់តឿន ៖

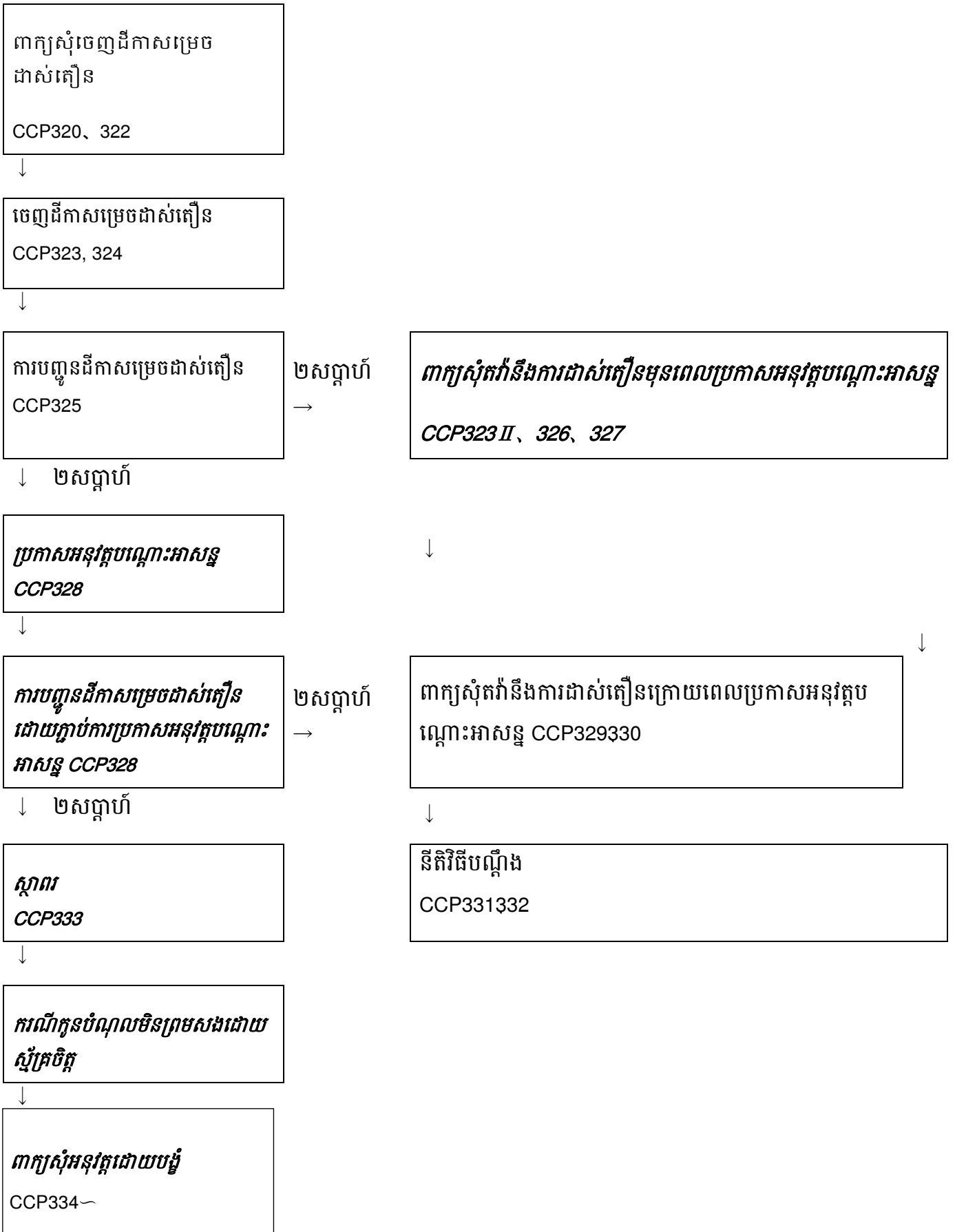

ក្រុមការងារ

**សាកលវិទ្យាល័យភូមិន្ទនីតិសាស្ត្រ
និងវិទ្យាសាស្ត្រសេដ្ឋកិច្ច**

សិក្ខាសាលា

ប្រធានបទ

ទំព័រ

- លើកទី ៤ មូលដ្ឋានគ្រឹះនៃសន្តតិកម្ម (ផ្នែក១) ១
- លើកទី ៥ មូលដ្ឋានគ្រឹះនៃសន្តតិកម្ម (ផ្នែក២)..... ៣៧
- លើកទី ៦ ប្រព័ន្ធច្រព្យសម្បត្តិរួមរបស់ប្តីប្រពន្ធ ៦៤
- លើកទី ៧ សុំកូនធម្មតា ១២៥
- លើកទី ៨ សុំកូនពេញលេញ ១៦២

ក្រុមការងារ

សាកលវិទ្យាល័យភូមិន្ទនីតិសាស្ត្រ

និង វិទ្យាសាស្ត្រសេដ្ឋកិច្ច

សិក្ខាសាលាលើកទី៤

ស្តីពី

មូលដ្ឋានគ្រឹះនៃសន្តតិកម្ម (ផ្នែក១)

ថ្ងៃទី១៨ ខែឧសភា ឆ្នាំ២០១៦



RULE-JICA Seminar 4



សិក្ខាសាលាស្តីពី

មូលដ្ឋានគ្រឹះនៃសន្តិកម្ម (ផ្នែក១)

ក្រុមការងារសាកលវិទ្យាល័យភូមិន្ទភីសិស្ត និង វិទ្យាសាស្ត្រសេដ្ឋកិច្ច

កាលបរិច្ឆេទ: ថ្ងៃទី១៨ ខែឧសភា ឆ្នាំ២០១៦

ទីកន្លែង: សហសាលG1, សភាសវស

សន្តិកម្មតាមច្បាប់ និង សន្តិកម្មតាមបតកសាសន៍

សន្តិកម្មតាមច្បាប់ និង សន្តិកម្មតាមមតកសាសន៍

តើមានមតកសាសន៍របស់មតកជនដែរ ឬ ទេ?

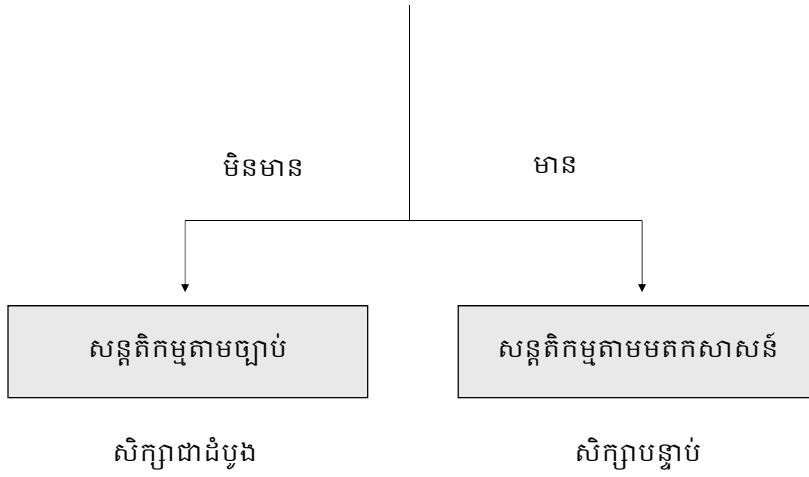

សន្តិកម្មតាមច្បាប់

សន្តិកម្មតាមច្បាប់

សន្តិកិច្ចមានតែម្នាក់ ឬ សន្តិកិច្ចមានច្រើននាក់

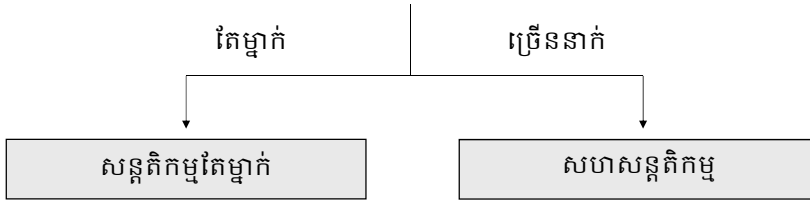

មិនចាំបាច់ធ្វើការបែងចែកទេ។

ចាំបាច់ធ្វើការបែងចែកមតិ។ ដូច្នោះ ចាប់ពីមាត្រា ១១៥៦ នៃក្រមរដ្ឋប្បវេណីបានបញ្ញត្តិអំពីវិធានស្តីពី សន្តិកិច្ច និង ចំណែកមតិដែលច្បាប់បានកំណត់។

សន្តិកម្មតាមច្បាប់
សន្តិកិច្ច និង ចំណែកមតិដែលច្បាប់
បានកំណត់

**សន្តតិជន និង ចំណែកមតិកដែលច្បាប់បានកំណត់
ចំពោះកូន(មាត្រា ១១៥៦ នៃក្រមរដ្ឋប្បវេណី)**

កូនរបស់មតិកជនទោះបីជា កូនបង្កើតក្តី ឬ កូនសុំក្តីត្រូវក្លាយ
ជាសន្តតិជន(មាត្រា ១១៥៦ កថាខណ្ឌទី១ នៃក្រមរដ្ឋប្បវេណី)។ ក្នុង
ចំណោមកូនទាំងអស់ត្រូវមានចំណែកមតិកតាមច្បាប់កំណត់ស្មើៗ
គ្នា។

**សន្តតិជន និង ចំណែកមតិកដែលច្បាប់បានកំណត់
ចំពោះកូន(មាត្រា ១១៥៦ នៃក្រមរដ្ឋប្បវេណី)**

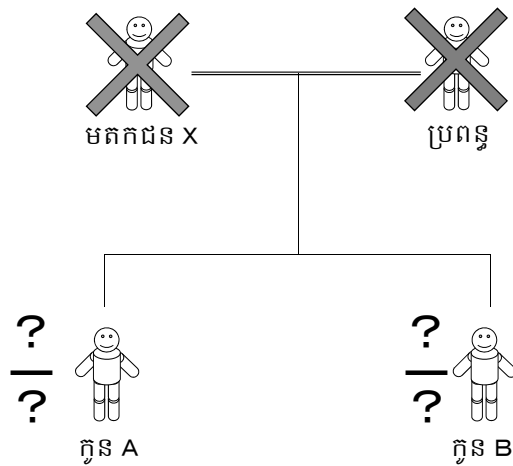

**សន្តតិជន និង ចំណែកមតិកដែលច្បាប់បានកំណត់
ចំពោះកូន (មាត្រា ១១៥៦ នៃក្រមរដ្ឋប្បវេណី)**

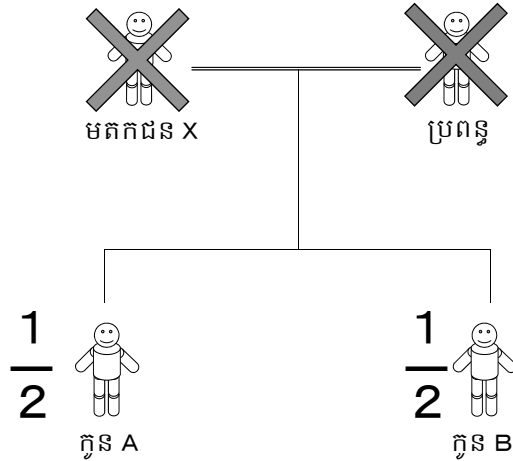

**សន្តតិជន និង ចំណែកមតិកដែលច្បាប់បានកំណត់
សន្តតិកម្មជំនួស (មាត្រា ១១៥៧ នៃក្រមរដ្ឋប្បវេណី)**

ឧទាហរណ៍៖ មតិកជន X មានកូន A និង B ហើយ កូន A មានចៅ C និង D (មានន័យថា បើរាប់ពីមតិកជន X គឺហៅថា ចៅ)។ ប្រសិនបើ កូន A បានទទួលមរណភាព មុនពេលដែលមតិកជន X ទទួលមរណភាព នោះអ្នកដែលទទួលសន្តតិកម្មមតិករបស់មតិកជន X ជំនួសកូន A គឺចៅ C និង D ។ ដូចនេះ ហៅថា សន្តតិកម្មជំនួស(មាត្រា ១១៦៧ នៃក្រមរដ្ឋប្បវេណី)។

**សន្តតិជន និង បំណែកមតិកដែលច្បាប់បានកំណត់
សន្តតិកម្មជំនួស (មាត្រា ១១៥៧ នៃក្រមរដ្ឋប្បវេណី)**

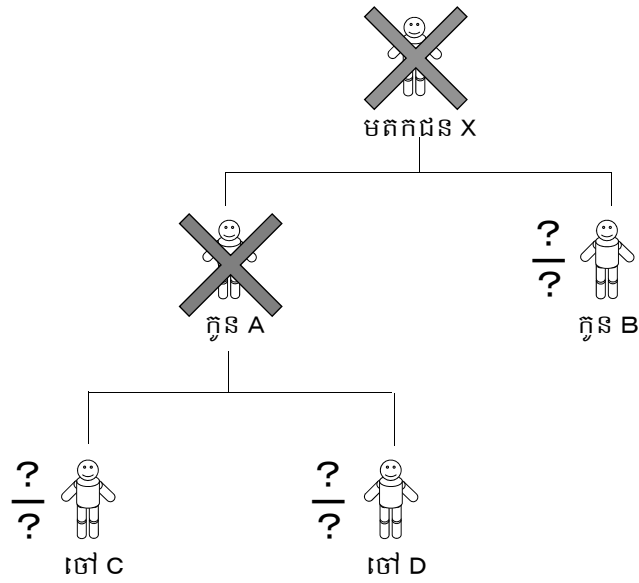

11

**សន្តតិជន និង បំណែកមតិកដែលច្បាប់បានកំណត់
សន្តតិកម្មជំនួស (មាត្រា ១១៥៧ នៃក្រមរដ្ឋប្បវេណី)**

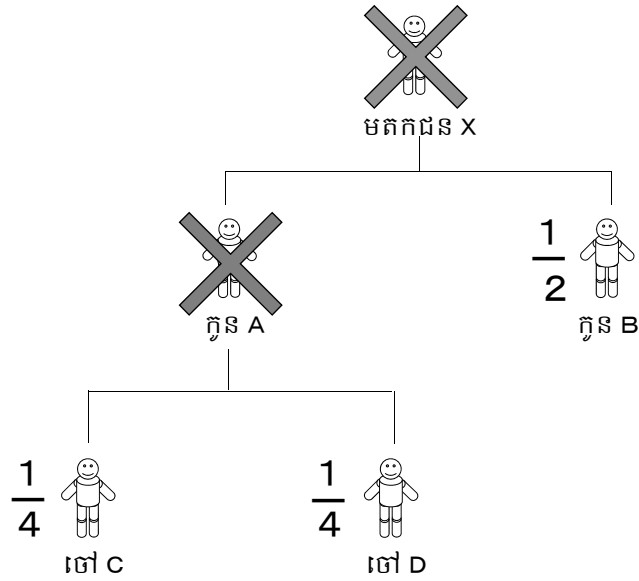

12

**សន្តតិជន និង ចំណែកមតិកដែលច្បាប់បានកំណត់
បុព្វញ្ញាតិផ្ទាល់ (មាត្រា ១១៥៩ នៃក្រមរដ្ឋប្បវេណី)**

បុព្វញ្ញាតិផ្ទាល់មានដូចជា ឪពុកម្តាយ ជីដូន និង ជីតាជាដើម។ បុព្វញ្ញាតិផ្ទាល់អាចក្លាយជាសន្តតិជនបាន ក្នុងករណីដែលមតកជនពុំមានបុព្វញ្ញាតិផ្ទាល់ដូចជា កូន ឬ ចៅជាដើមតែប៉ុណ្ណោះ (មាត្រា ១១៥៩ កថាខណ្ឌទី២ នៃក្រមរដ្ឋប្បវេណី)។ ប្រសិនបើ បុព្វញ្ញាតិផ្ទាល់មានច្រើននាក់ ត្រូវផ្តល់អាទិភាពចំពោះបុព្វញ្ញាតិផ្ទាល់ដែលជិតជាមួយមតកជនជាមុន។

**សន្តតិជន និង ចំណែកមតិកដែលច្បាប់បានកំណត់
បុព្វញ្ញាតិផ្ទាល់ (មាត្រា ១១៥៩ នៃក្រមរដ្ឋប្បវេណី)**

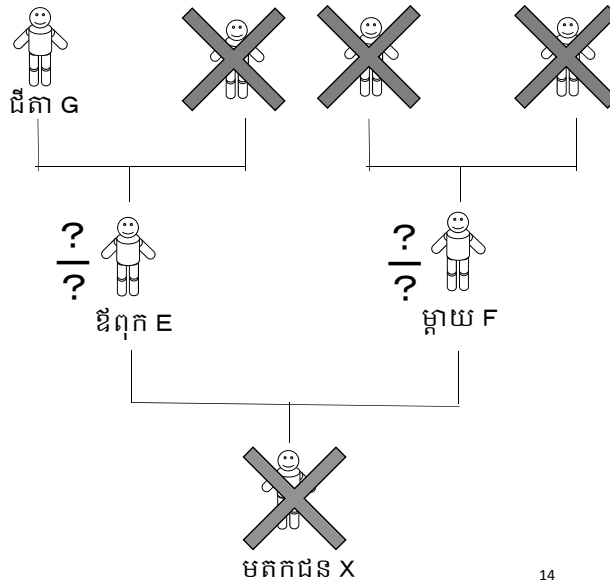

**សន្តតិជន និង ចំណែកមតិកដែលច្បាប់បានកំណត់
បុព្វញ្ញាតិផ្ទាល់ (មាត្រា ១១៥៩ នៃក្រមរដ្ឋប្បវេណី)**

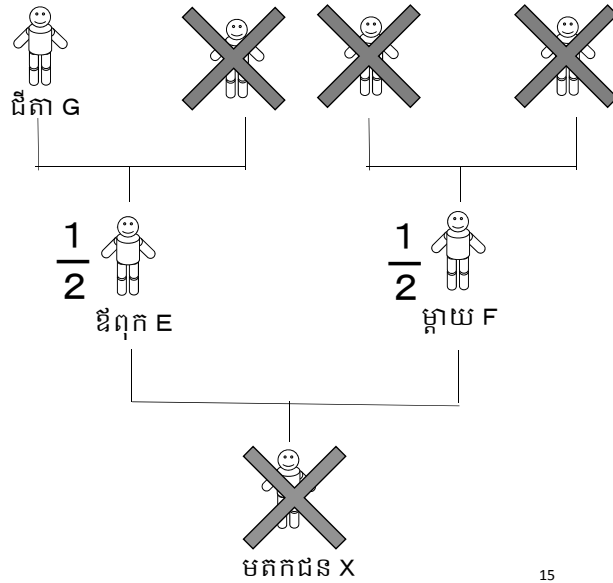

**សន្តតិជន និង ចំណែកមតិកដែលច្បាប់បានកំណត់
បឋមបងប្អូនបង្កើត (មាត្រា ១១៦០ នៃក្រមរដ្ឋប្បវេណី)**

បឋមបងប្អូនបង្កើតរបស់មតិកជន ត្រូវក្លាយជាសន្តតិជន
របស់មតិកជន ក្នុងករណីដែលមតិកជននោះពុំមានទាំង
បុព្វញ្ញាតិផ្ទាល់ និង ទាំងបុព្វញ្ញាតិផ្ទាល់តែប៉ុណ្ណោះ(មាត្រា
១១៦០ កថាខណ្ឌទី១ នៃក្រមរដ្ឋប្បវេណី)។ ចំណែកមតិក
របស់បឋមបងប្អូនបង្កើត គឺត្រូវបែងចែកស្មើៗគ្នា។

**សន្តតិជន និង ចំណែកមតិកដែលច្បាប់បានកំណត់
បទប្បញ្ញត្តិ (មាត្រា ១១៦០ នៃក្រមរដ្ឋប្បវេណី)**

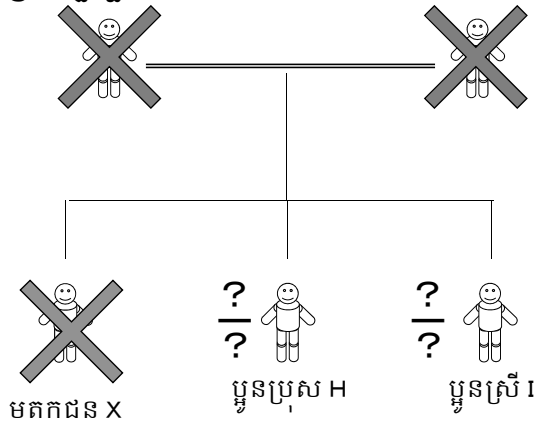

17

**សន្តតិជន និង ចំណែកមតិកដែលច្បាប់បានកំណត់
បទប្បញ្ញត្តិ (មាត្រា ១១៦០ នៃក្រមរដ្ឋប្បវេណី)**

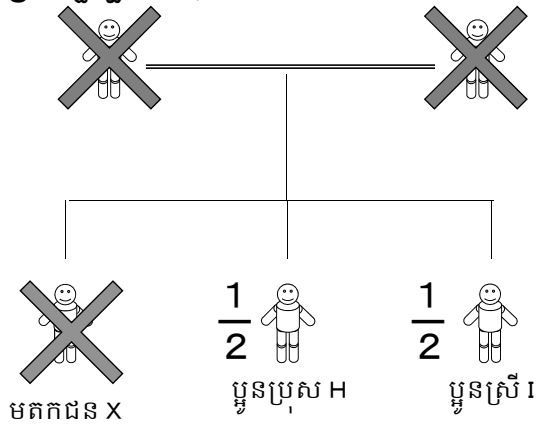

18

សន្តតិជន និង ចំណែកមតិករដែលច្បាប់បានកំណត់
បទប្បញ្ញត្តិដែលមានតែឪពុកម្តាយតែម្នាក់ដូចគ្នា
(មាត្រា ១១៦០ កថាខណ្ឌទី២ នៃក្រមរដ្ឋប្បវេណី)

ចំណែកមតិករបស់បងប្អូនបង្កើតដែលមាន ឪពុក ឬ ម្តាយ
 តែម្នាក់ដូចគ្នាត្រូវមាន ១ ភាគ ២ នៃចំណែកមតិករបស់បងប្អូន
 បង្កើតដែលមាន ឪពុក និង ម្តាយទាំងសងខាងដូចគ្នា (មាត្រា
 ១១៦០ កថាខណ្ឌទី២ នៃក្រមរដ្ឋប្បវេណី)។

សន្តតិជន និង ចំណែកមតិករដែលច្បាប់បានកំណត់
បទប្បញ្ញត្តិដែលមានតែឪពុកម្តាយតែម្នាក់ដូចគ្នា
(មាត្រា ១១៦០ កថាខណ្ឌទី២ នៃក្រមរដ្ឋប្បវេណី)

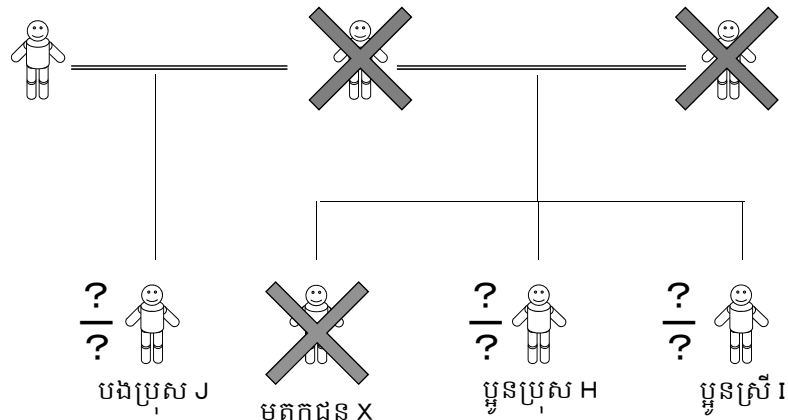

**សន្តតិជន និង ចំណែកមតិករដែលច្បាប់បានកំណត់
បទប្បញ្ញត្តិដែលមានតែឪពុកម្តាយតែម្នាក់ឯង**
(មាត្រា ១១៦០ កថាខណ្ឌទី២ នៃក្រមរដ្ឋប្បវេណី)

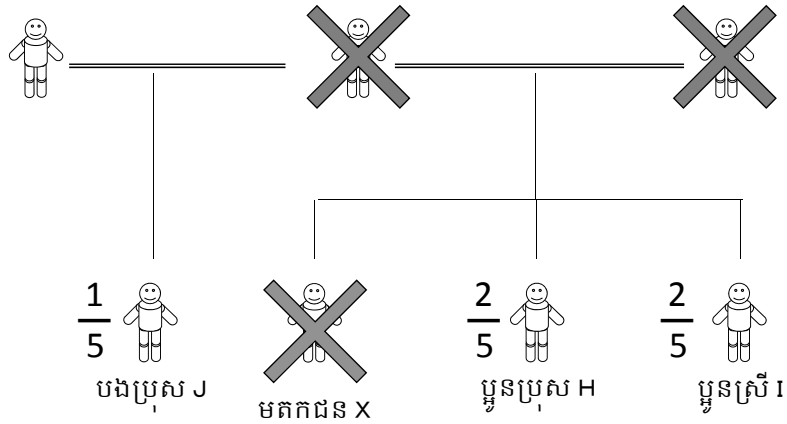

**សន្តតិជន និង ចំណែកមតិករដែលច្បាប់បានកំណត់
សហព័ទ្ធ**

សហព័ទ្ធត្រូវក្លាយជាសន្តតិជនជានិច្ច (មាត្រា ១១៦១ កថាខណ្ឌទី១ នៃក្រមរដ្ឋប្បវេណី)។ មានន័យថា ទោះបីជានៅក្នុង ករណីបច្ច័យព្រឹត្តិការណ៍ដូចជា កូន ឬ ចៅជាដើមជាសន្តតិជនក៏ដោយ ឬ ករណីបុព្វញ្ញតិផ្ទាល់ដែលជា ឪពុកម្តាយ ឬ ជីដូនជីតាជាដើមជា សន្តតិជនក៏ដោយ ឬ ករណីបងប្អូនបង្កើតក្លាយជាសន្តតិជនក៏ដោយ ក៏សហព័ទ្ធត្រូវក្លាយជាសន្តតិជនជាមួយពួកគេជានិច្ច។

**សន្តតិជន និង ចំណែកមតិកដែលច្បាប់បានកំណត់
ក្នុង និង សហព័ទ្ធ (មាត្រា ១១៦២ នៃក្រមរដ្ឋប្បវេណី)**

បើសហព័ទ្ធ និង បច្ចាញាតិផ្ទាល់របស់មតិកជននោះ ជា
សន្តតិជន សហព័ទ្ធ និង កូននីមួយៗ នឹងត្រូវទទួលចំណែក
មតិកស្មើគ្នាៗ (មាត្រា ១១៦២ ចំណុច ក នៃក្រមរដ្ឋប្បវេណី)។

**សន្តតិជន និង ចំណែកមតិកដែលច្បាប់បានកំណត់
ក្នុង និង សហព័ទ្ធ (មាត្រា ១១៦២ នៃក្រមរដ្ឋប្បវេណី)**

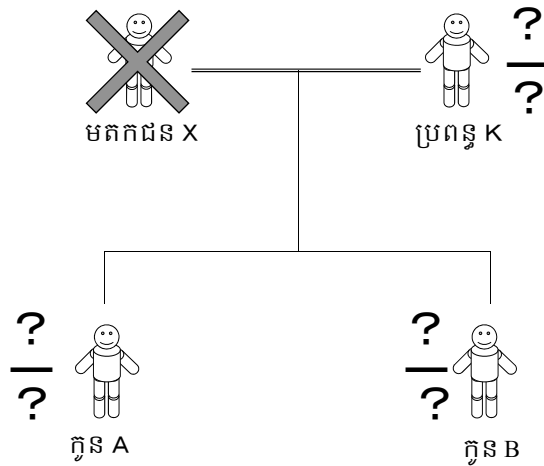

**សន្តតិជន និង ចំណែកមតិកដែលច្បាប់បានកំណត់
ក្នុង និង សហព័ទ្ធ (ហ្វែត ១១៦២ នៃក្រមរដ្ឋប្បវេណី)**

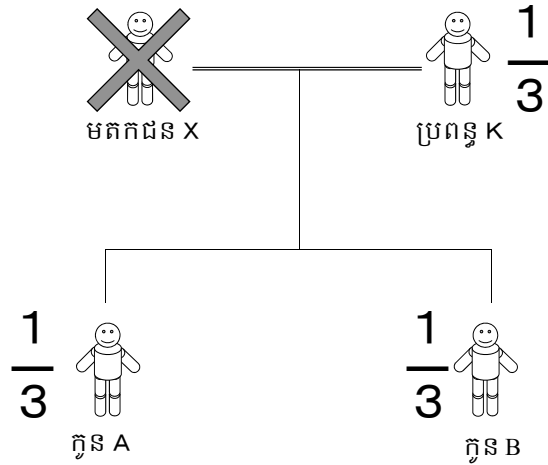

25

**សន្តតិជន និង ចំណែកមតិកដែលច្បាប់បានកំណត់
ឪពុកម្តាយ និង សហព័ទ្ធ (ហ្វែត ១១៦២ នៃក្រមរដ្ឋប្បវេណី)**

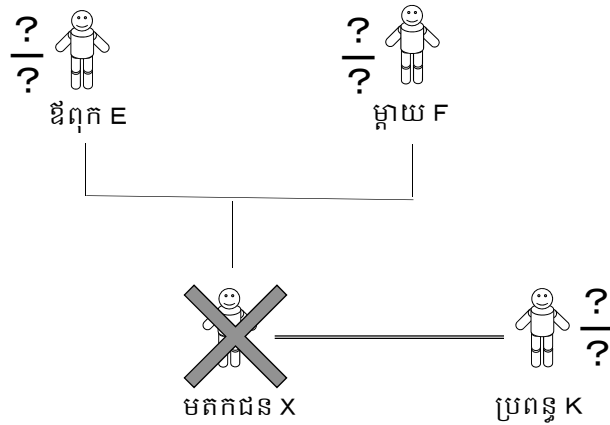

26

**សន្តតិជន និង ចំណែកមតិកដែលច្បាប់បានកំណត់
ឪពុកម្តាយ និង សហព័ទ្ធ (មាត្រា ១១៦២ នៃក្រមរដ្ឋប្បវេណី)**

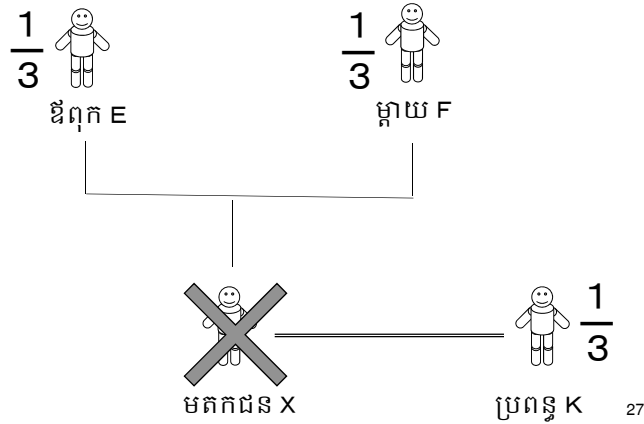

**សន្តតិជន និង ចំណែកមតិកដែលច្បាប់បានកំណត់
ឪពុក ឬ ម្តាយណាម្នាក់តែម្នាក់ និង សហព័ទ្ធ (មាត្រា ១១៦២ ចំណុច ខ នៃក្រមរដ្ឋប្បវេណី)**

ប្រសិនបើ សហព័ទ្ធ និង ឪពុក ឬ ម្តាយណាម្នាក់តែម្នាក់របស់មតិកជន ជាសន្តតិជន នោះចំណែកមតិកម្នាក់ៗត្រូវជា ១ ភាគ ២ (មាត្រា ១១៦២ ចំណុច ខ នៃក្រមរដ្ឋប្បវេណី)។

សន្តតិល និង បំណែកមតិកដែលច្បាប់បានកំណត់
ឪពុក ឬ ម្តាយណាម្នាក់តែម្នាក់ និង សហព័ទ្ធ (មាត្រា ១១៦២ ចំណុច ខ នៃក្រមរដ្ឋប្បវេណី)

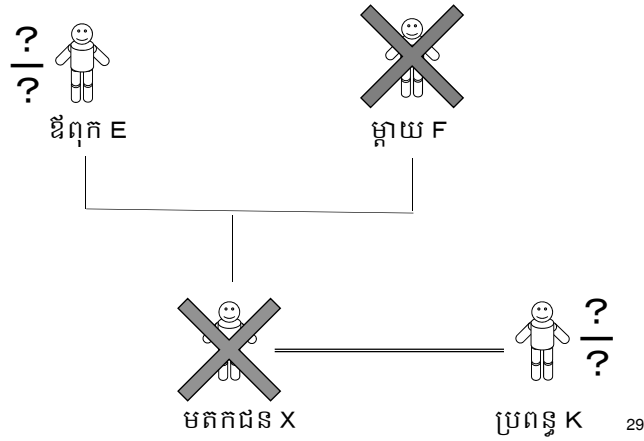

សន្តតិល និង បំណែកមតិកដែលច្បាប់បានកំណត់
ឪពុក ឬ ម្តាយណាម្នាក់តែម្នាក់ និង សហព័ទ្ធ (មាត្រា ១១៦២ ចំណុច ខ នៃក្រមរដ្ឋប្បវេណី)

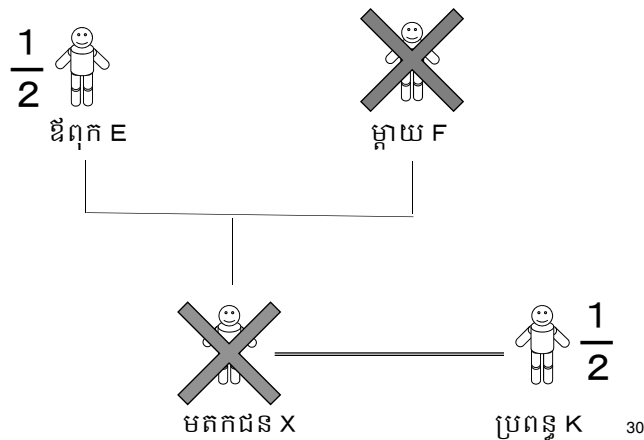

សន្តតិជន និង ចំណែកមតិកដែលច្បាប់បានកំណត់
បុព្វញ្ញាតិផ្ទាល់ក្រៅពីឪពុកម្តាយ ឬ បងប្អូនបង្កើត និង សហព័ទ្ធ
(មាត្រា ១១៦២ ចំណុច គ នៃក្រមរដ្ឋប្បវេណី)

បើសហព័ទ្ធ និង បុព្វញ្ញាតិផ្ទាល់ក្រៅពីឪពុក ម្តាយរបស់មតក ជន ឬ បងប្អូនបង្កើតរបស់មតកជន ឬ អ្នកទទួលសន្តតិកម្មជំនួស បុគ្គលទាំងនោះ ជាសន្តតិជន ចំណែកមតិករបស់សហព័ទ្ធត្រូវជា ១ ភាគ ២ (មាត្រា ១១៦២ ចំណុច គ នៃក្រមរដ្ឋប្បវេណី)។

សន្តតិជន និង ចំណែកមតិកដែលច្បាប់បានកំណត់
បុព្វញ្ញាតិផ្ទាល់ក្រៅពីឪពុកម្តាយ ឬ បងប្អូនបង្កើត និង សហព័ទ្ធ
(មាត្រា ១១៦២ ចំណុច គ នៃក្រមរដ្ឋប្បវេណី)

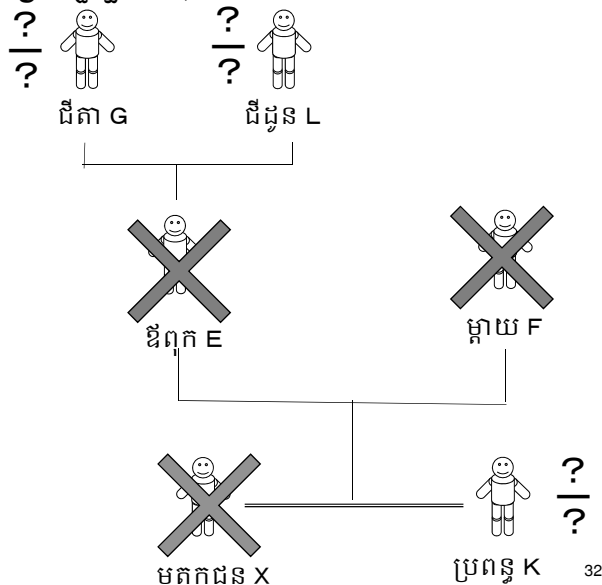

សន្តតិជន និង ចំណែកមតិកដែលច្បាប់បានកំណត់
បុព្វសិទ្ធិផ្ទាល់ក្រៅពីឪពុកម្តាយ ឬ បងប្អូនបង្កើត និង សហព័ន្ធ
 (មាត្រា ១១៦២ ចំណុច គ នៃក្រមរដ្ឋប្បវេណី)

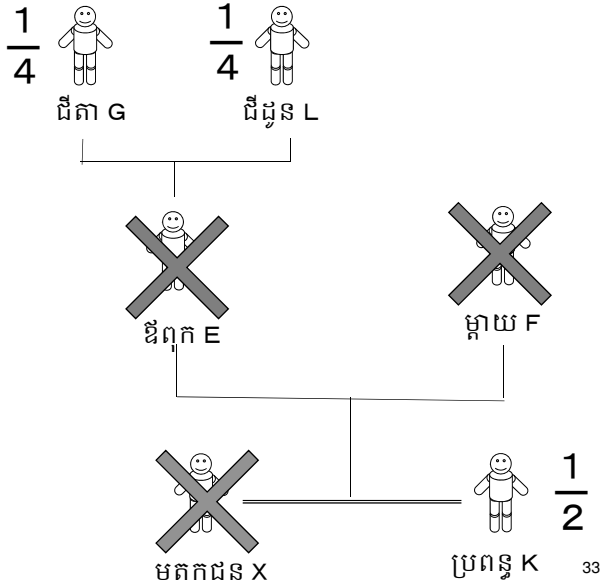

សន្តតិជន និង ចំណែកមតិកដែលច្បាប់បានកំណត់
ការទទួលបានផលប្រយោជន៍ពិសេស
 (មាត្រា ១១៦៣ នៃក្រមរដ្ឋប្បវេណី)

ក្នុងករណីដែលមានសន្តតិជនម្នាក់ បានទទួលប្រទានកម្មពី មតកជន ហើយក្រោយមកមតកជនបានទទួលមរណភាព ការបែង ចែកទ្រព្យសម្បត្តិដែលនៅសល់ទៅឲ្យចំណោមសន្តតិជនដោយស្មើ គ្នានោះ នឹងធ្វើឲ្យសន្តតិជនតែម្នាក់នោះទទួលបានទ្រព្យសម្បត្តិច្រើន ជាងគេ ហើយធ្វើឲ្យមានភាពអយុត្តិធម៌។ ដូច្នេះ នៅក្នុងករណីនេះ ប្រព័ន្ធដែលអាចធ្វើឲ្យមានភាពស្មើគ្នារវាងសន្តតិជន គឺប្រព័ន្ធនៃការ ទទួលបានផលប្រយោជន៍ពិសេស។

សន្តតិជន និង ចំណែកមតិកដែលច្បាប់បានកំណត់
ការទទួលបានប្រយោជន៍ពិសេស
 (មាត្រា ១១៦៣ នៃក្រមរដ្ឋប្បវេណី)

ក្នុងករណីដែលមានការទទួលបានប្រយោជន៍ពិសេស វិធីគណនាចំណែកមតិក មានដូចខាងក្រោម៖

ដំបូង ត្រូវបូកទឹកប្រាក់នៃការទទួលបានប្រយោជន៍ពិសេស ចំពោះមតិករបស់មតិកជន។ នេះហៅថា ទ្រព្យដែលត្រូវចាត់ទុកថាជាមតិក។ ហើយ ត្រូវគណនាទ្រព្យដែលត្រូវចាត់ទុកថាជាមតិក ឲ្យស្របតាមបញ្ញត្តិនៃចំណែកមតិកដែលច្បាប់បានកំណត់ រួចគណនាចំណែកសន្តតិកម្មរបស់សន្តតិជននីមួយៗ ។ នេះហៅថា ចំណែកដែលត្រូវចាត់ទុកថាជាមតិក។ បន្ទាប់មក ត្រូវដកនូវទឹកប្រាក់នៃការទទួលបានប្រយោជន៍ពិសេស ពីចំណែកដែលត្រូវចាត់ទុកថាជាមតិករបស់សន្តតិជនដែលបានទទួលបានប្រយោជន៍ពិសេស។

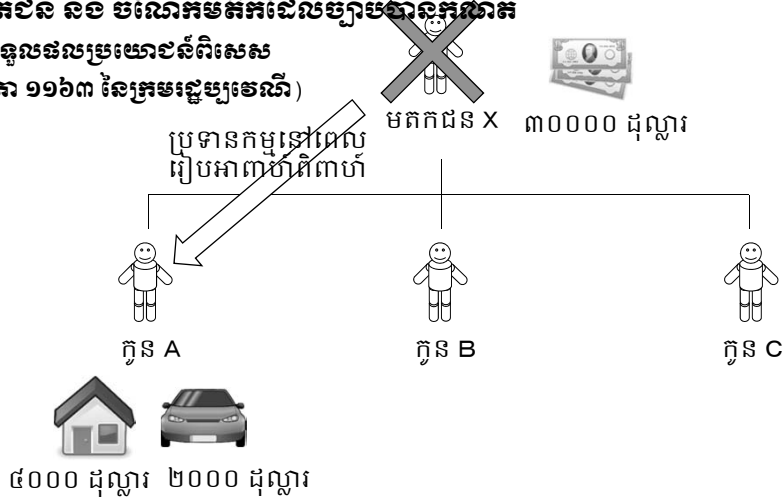

សន្តតិជន និង ចំណែកមតិកដែលច្បាប់បានកំណត់
ការទទួលបានប្រយោជន៍ពិសេស
 (មាត្រា ១១៦៣ នៃក្រមរដ្ឋប្បវេណី)

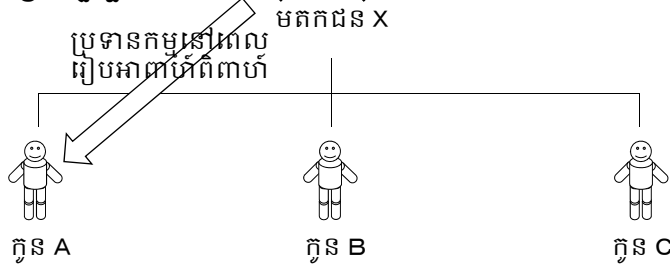

សន្តតិជន និង ចំណែកមតិករដែលច្បាប់បានកំណត់
ការទទួលបានប្រយោជន៍ពិសេស
 (មាត្រា ១១៦៣ នៃក្រមរដ្ឋប្បវេណី)



ប្រសិនបើ មតិករ X មិនបានធ្វើប្រទានកម្ម ផ្ទះ និង ឡាន ឲ្យទៅ A

| | | | | | | |
|---|---|---|---|---|---|--------------------------------|
|  | + |  | + |  | = | ៣៦០០០ ដុល្លារ |
| ៣០០០០ ដុល្លារ | | ៤០០០ ដុល្លារ | | ២០០០ ដុល្លារ | | (ទ្រព្យដែលត្រូវចាត់ទុកជាមតិករ) |

សន្តតិជន និង ចំណែកមតិករដែលច្បាប់បានកំណត់
ការទទួលបានប្រយោជន៍ពិសេស
 (មាត្រា ១១៦៣ នៃក្រមរដ្ឋប្បវេណី)

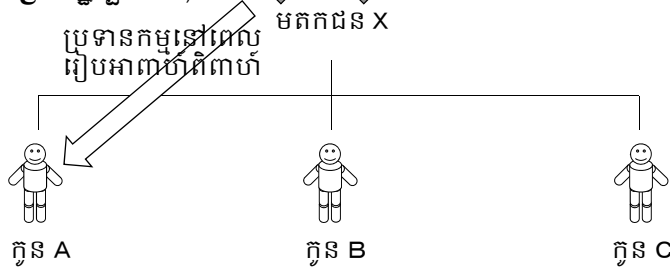

ក្នុងករណីនេះ ចំណែកមតិករបស់សន្តតិជនក្នុងម្នាក់គឺ.....?

$36000 \text{ ដុល្លារ} \div 3 \text{ នាក់} = 12000 \text{ ដុល្លារ}$ (ចំណែកដែលត្រូវចាត់ទុកជាមតិករ)

សន្តតិជន និង ចំណែកមតិកដែលច្បាប់បានកំណត់
ការទទួលបានប្រយោជន៍ពិសេស
 (មាត្រា ១១៦៣ នៃក្រមរដ្ឋប្បវេណី)

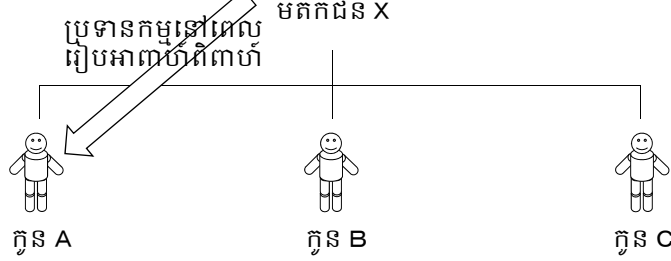

ដោយសារតែ កូន A ត្រូវបានទទួលនូវផ្ទះតម្លៃ ៤០០០ ដុល្លារ និង ឡានតម្លៃ ២០០០ ដុល្លារ...

$$92000 \text{ ដុល្លារ} - \begin{matrix} \text{ផ្ទះ} \\ 4000 \text{ ដុល្លារ} \end{matrix} - \begin{matrix} \text{ឡាន} \\ 2000 \text{ ដុល្លារ} \end{matrix} = 86000 \text{ ដុល្លារ}$$

សន្តតិជន និង ចំណែកមតិកដែលច្បាប់បានកំណត់
ការទទួលបានប្រយោជន៍ពិសេស
 (មាត្រា ១១៦៣ នៃក្រមរដ្ឋប្បវេណី)

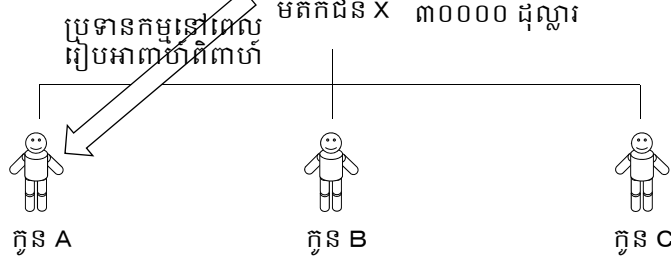

$$\begin{matrix} \text{ផ្ទះ} \\ 4000 \text{ ដុល្លារ} \end{matrix} + \begin{matrix} \text{ឡាន} \\ 2000 \text{ ដុល្លារ} \end{matrix}$$

**សន្តតិជន និង ចំណែកមតិកដែលច្បាប់បានកំណត់
ភាគនៃវិភាគទាន (មាត្រា ១១៦៦ នៃក្រមរដ្ឋប្បវេណី)**

ភាគនៃវិភាគទាន គឺជាករណីដែលផ្ទុយពីការទទួលបានផលប្រយោជន៍
ពិសេស។ មានន័យថា ជាប្រព័ន្ធដែលធ្វើការពិចារណាដើម្បីឲ្យមានភាពស្មើគ្នា
ចំណោមសន្តតិជន ករណីមានបុគ្គលជាក់លាក់ណាម្នាក់ក្នុងចំណោមសន្តតិជន
ច្រើននាក់ បានសហការធ្វើឲ្យមានការកើនឡើងនូវទ្រព្យសម្បត្តិរបស់មតកជន។
ឧទាហរណ៍៖ ក្នុងករណីមានសន្តតិជនដែលបានធ្វើវិភាគទានពិសេស នៅក្នុង
ចំណោមសហសន្តតិជន ដើម្បីរក្សា ឬ បង្កើនទ្រព្យសម្បត្តិរបស់មតកជន ដោយ
ការផ្តល់សេវាកម្មលើកិច្ចការរបស់មតកជន ឬ ដោយការផ្តល់ការកាលិកលើ
ទ្រព្យសម្បត្តិ ឬ ដោយការថែទាំព្យាបាលមតកជន ឬ ដោយវិធីផ្សេងទៀត នោះ
ករណីទាំងនេះនឹងក្លាយជាភាគនៃវិភាគទាន។

**សន្តតិជន និង ចំណែកមតិកដែលច្បាប់បានកំណត់
ភាគនៃវិភាគទាន (មាត្រា ១១៦៦ នៃក្រមរដ្ឋប្បវេណី)**

វិធីសាស្ត្រនៃការគណនាចំណែកមតិក ក្នុងករណីដែលមានភាគនៃ
វិភាគទាន មានដូចខាងក្រោម ៖
ដំបូង ត្រូវដកចំនួនទឹកប្រាក់ភាគនៃវិភាគទាន ពីមតិករបស់មតកជន
នេះហៅថា ទ្រព្យដែលត្រូវចាត់ទុកថាជាមតិក។ ហើយ ត្រូវគណនាទ្រព្យ
ដែលត្រូវចាត់ទុកថាជាមតិក ឲ្យស្របតាមបញ្ញត្តិនៃចំណែកមតិកដែលច្បាប់
បានកំណត់ រួចគណនាចំណែកសន្តតិកម្មរបស់សន្តតិជននីមួយៗ នេះហៅថា
ចំណែកដែលត្រូវចាត់ទុកថាជាមតិក។ បន្ទាប់មក ត្រូវបូកចំនួនទឹកប្រាក់ភាគ
នៃវិភាគទាន ជាមួយទ្រព្យដែលត្រូវចាត់ទុកថាជាមតិករបស់សន្តតិជនដែល
មានភាគនៃវិភាគទាន។

**សន្តតិជន និង ចំណែកមតិកដែលច្បាប់បានកំណត់
ភាគនៃវិភាគទាន (មាត្រា ១១៦៦ នៃក្រមរដ្ឋប្បវេណី)**

ការជួយលក់ដូរដែល
ធ្វើឲ្យកើននូវទឹកប្រាក់
ចំនួន ៤០០០ ដុល្លារ



មតិកជន X



ការកើនឡើង
៣០០០០ដុល្លារ → ៣៤០០០ ដុល្លារ



កូន A



កូន B



កូន C

**សន្តតិជន និង ចំណែកមតិកដែលច្បាប់បានកំណត់
ភាគនៃវិភាគទាន (មាត្រា ១១៦៦ នៃក្រមរដ្ឋប្បវេណី)**

ការជួយលក់ដូរដែល
ធ្វើឲ្យកើននូវទឹកប្រាក់
ចំនួន ៤០០០ ដុល្លារ



មតិកជន X



ការកើនឡើង
៣០០០០ដុល្លារ → ៣៤០០០ ដុល្លារ



កូន A



កូន B



កូន C

ប្រសិនបើ A មិនបានជួយក្នុងការលក់ដូរ.....?

$34000 \text{ ដុល្លារ} - 4000 \text{ ដុល្លារ} = 30000 \text{ ដុល្លារ}$ (ទ្រព្យដែលត្រូវចាត់ទុកជាមតិក)

**សន្តតិថន និង ចំណែកមតិករដែលប្រាប់បានកំណត់
ភាគនៃវិភាគទាន (មាត្រា ១១៦៦ នៃក្រមរដ្ឋប្បវេណី)**

ការជួយលក់ដូរដែល
ធ្វើឲ្យកើននូវទឹកប្រាក់
ចំនួន ៤០០០ ដុល្លារ



ការកើនឡើង
៣០០០០ដុល្លារ → ៣៤០០០ ដុល្លារ

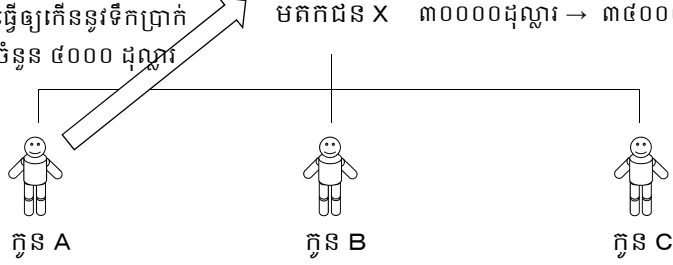

ក្នុងករណីនេះ ចំណែកមតិករបស់សន្តតិជនក្នុងម្នាក់គឺ.....?

$$៣០០០០ ដុល្លារ \div ៣ នាក់ = ១០០០០ ដុល្លារ (ចំណែកដែលត្រូវចាត់ទុកជាមតិក)$$

**សន្តតិថន និង ចំណែកមតិករដែលប្រាប់បានកំណត់
ភាគនៃវិភាគទាន (មាត្រា ១១៦៦ នៃក្រមរដ្ឋប្បវេណី)**

ការជួយលក់ដូរដែល
ធ្វើឲ្យកើននូវទឹកប្រាក់
ចំនួន ៤០០០ ដុល្លារ



ការកើនឡើង
៣០០០០ដុល្លារ → ៣៤០០០ ដុល្លារ

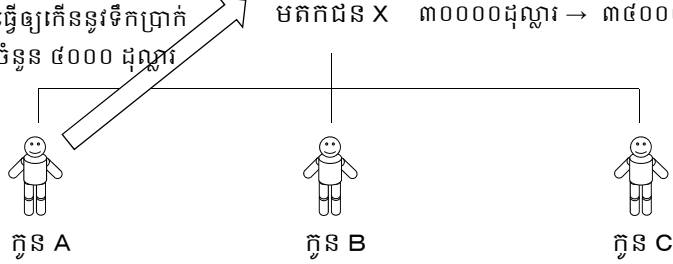

ដោយសារតែ ការសហការរបស់កូន A ធ្វើឲ្យមានការកើនឡើងនូវមតិករបស់
មតិកជន X.....

$$១០០០០ ដុល្លារ + ៤០០០ ដុល្លារ = ១៤០០០ ដុល្លារ$$

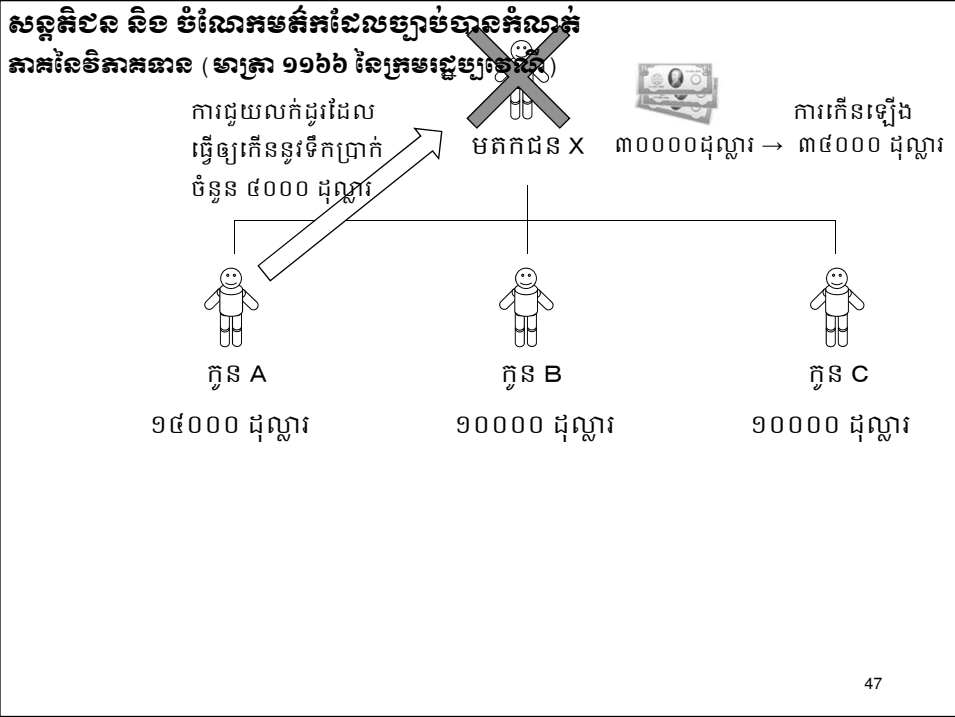

**សន្តតិកម្មតាមច្បាប់
ការពិភាក្សាបែបបែកមតិករ**

48

ការពិភាក្សាបែបចែកមតិក (មាត្រា ១២៦៦ នៃក្រមរដ្ឋប្បវេណី)

ដូចដែលបានលើកឡើងខាងលើ នៅក្នុងក្រមរដ្ឋប្បវេណី បានបញ្ញត្តិអំពីវិធានស្តីពីចំណែកមតិកដែលច្បាប់បានកំណត់។ ប៉ុន្តែ ជាក់ស្តែង ទ្រព្យសម្បត្តិមិនត្រូវបានបែងចែកដោយស្វ័យ ប្រវត្តិ ឲ្យស្របទៅតាមវិធាននៅក្នុងក្រមរដ្ឋប្បវេណីបែបនេះទេ គឺទ្រព្យសម្បត្តិត្រូវបានបែងចែកទៅតាមការពិភាក្សារវាងសហសន្តិជន។ នៅពេលមតិកជនទទួលមរណភាព សហសន្តិជនជួបជុំគ្នា ហើយ ពិភាក្សាគ្នាដើម្បីបែងចែកមតិក។ ការពិភាក្សាបែបនេះ ហៅថា ការពិភាក្សាបែងចែកមតិក (មាត្រា ១២៦៦ កថាខណ្ឌទី១ នៃក្រមរដ្ឋប្បវេណី)។ អ្នកដែលអាចចូលរួមពិភាក្សាបែងចែកមតិកបាន គឺមានតែសន្តិជនប៉ុណ្ណោះ។

ការពិភាក្សាបែបចែកមតិក (មាត្រា ១២៦៦ នៃក្រមរដ្ឋប្បវេណី)

ការពិភាក្សាបែងចែកមតិក មិនមែនមានន័យថាត្រូវតែធ្វើការបែងចែកមតិកទៅតាមចំណែកមតិកដែលច្បាប់បានកំណត់នោះទេ គឺអាចធ្វើការបែងចែកមតិកដោយភាគខុសគ្នាជាមួយនិងចំណែកមតិកដែលច្បាប់បានកំណត់បានផងដែរ។

ឧទាហរណ៍៖

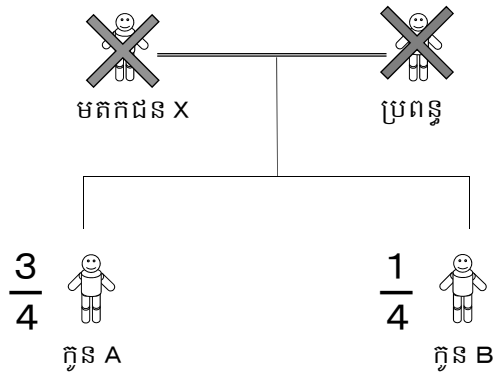

ការពិភាក្សាបែងចែកមតិក (មាត្រា ១២៦៦ នៃក្រមរដ្ឋប្បវេណី)

ករណី រវាងសហសន្តតិជនមិនអាចព្រមព្រៀងគ្នានៅក្នុងការពិភាក្សាបែងចែកមតិកបាន ពួកគេអាចដាក់ពាក្យស្នើសុំទៅតុលាការឲ្យធ្វើការបែងចែកមតិកតាមមាត្រា ១២៧០ នៃក្រមរដ្ឋប្បវេណី។ ក្នុងករណីនេះ ជាមូលដ្ឋាន តុលាការ ត្រូវបែងចែកមតិកឲ្យស្របទៅតាមចំណែកមតិកដែលច្បាប់បានកំណត់។

ការពិភាក្សាបែងចែកមតិក (មាត្រា ១២៦៦ នៃក្រមរដ្ឋប្បវេណី)

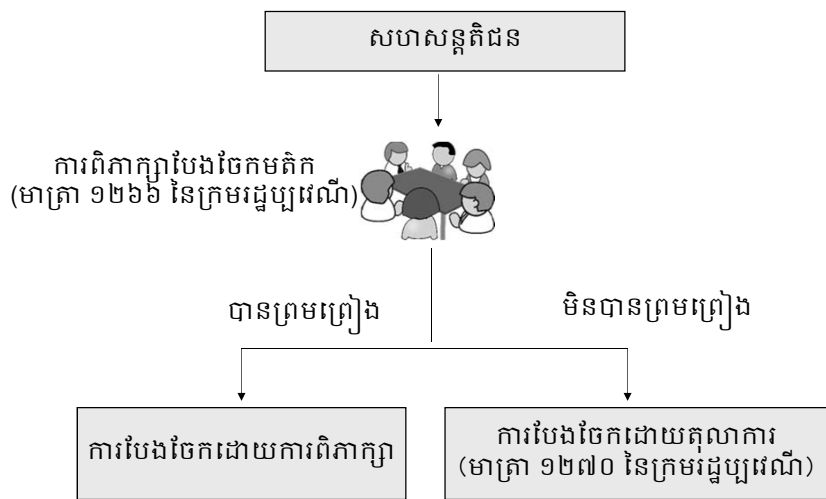

សន្តតិកម្មតាមច្បាប់ សិទ្ធិលើបំណុល និង កាតព្វកិច្ច នៃសន្តតិកម្ម

53

សិទ្ធិលើបំណុល និង កាតព្វកិច្ចនៃសន្តតិកម្ម

ករណីមតកជនមានសិទ្ធិលើបំណុល ឬ កាតព្វកិច្ច តើត្រូវធ្វើ
សន្តតិកម្មទាំងអស់នោះ យ៉ាងដូចម្តេច?

សិទ្ធិលើបំណុល និង កាតព្វកិច្ច មានប្រភេទដូចខាងក្រោម៖

- សិទ្ធិលើបំណុលដែលអាចបែងចែកបាន
- កាតព្វកិច្ចដែលអាចបែងចែកបាន
- សិទ្ធិលើបំណុលអវិភាគីយ៍
- កាតព្វកិច្ចអវិភាគីយ៍

54

សិទ្ធិលើបំណុល និង ភាគពូកិច្ចនៃសន្តតិកម្ម

សិទ្ធិលើបំណុលដែលអចរមេចមែកបាន (មាត្រា ១១៤៨ កថាខណ្ឌទី១ នៃក្រមរដ្ឋប្បវេណី)

សហសន្តតិជនត្រូវទទួលបន្ទុកសិទ្ធិលើបំណុលដែលអាចបែងចែកបានរបស់មតជន តាមសមាមាត្រនៃចំណែកមតិកនោះ (មាត្រា ១១៤៨ កថាខណ្ឌទី១ នៃក្រមរដ្ឋប្បវេណី)។

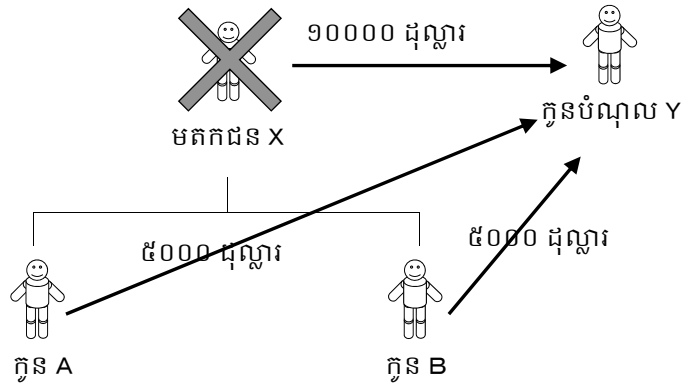

សិទ្ធិលើបំណុល និង ភាគពូកិច្ចនៃសន្តតិកម្ម

សិទ្ធិលើបំណុលដែលអចរមេចមែកបាន (មាត្រា ១១៤៨ កថាខណ្ឌទី១ នៃក្រមរដ្ឋប្បវេណី)

ចំពោះសិទ្ធិលើបំណុលដែលអាចបែងចែកបាន គឺសន្តតិជនអាចយកមកធ្វើជាកម្មវត្ថុនៃការបែងចែកមតិកបាន។ មានន័យថា នៅក្នុងការពិភាក្សាបែងចែកមតិក សន្តតិជនអាចធ្វើការបែងចែកសិទ្ធិលើបំណុលដែលអាចបែងចែកបាន ដោយភាគខុសគ្នានឹង ចំណែកមតិកដែលច្បាប់បានកំណត់។

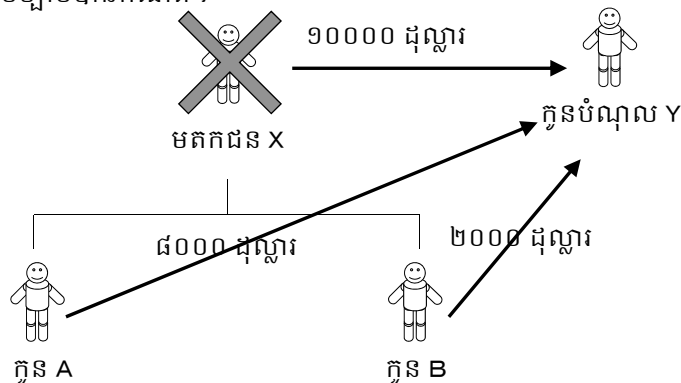

សិទ្ធិលើបំណុល និង កាតព្វកិច្ចនៃសន្តតិកម្ម

កាតព្វកិច្ចដែលអាចបែងចែកបាន (មាត្រា ១១៤៨ កថាខណ្ឌទី១ នៃក្រមរដ្ឋប្បវេណី)

សហសន្តតិជន ត្រូវទទួលបន្ទុកកិច្ចដែលអាចបែងចែកបានរបស់មតកជន តាមសមាមាត្រនៃចំណែកមតិកនោះ។

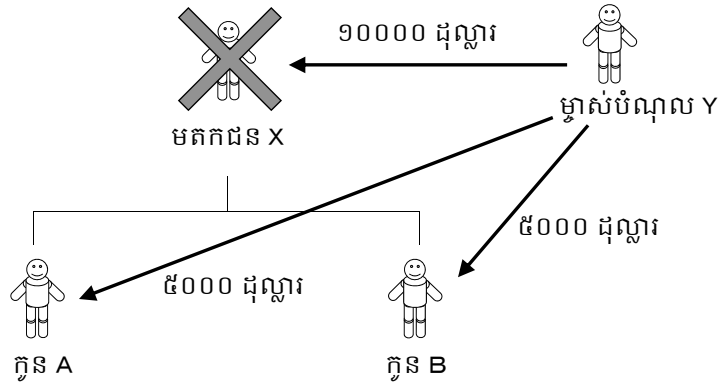

57

សិទ្ធិលើបំណុល និង កាតព្វកិច្ចនៃសន្តតិកម្ម

កាតព្វកិច្ចដែលអាចបែងចែកបាន (មាត្រា ១១៤៨ កថាខណ្ឌទី១ នៃក្រមរដ្ឋប្បវេណី)

ចំពោះកាតព្វកិច្ចដែលអាចបែងចែកបាន គឺសន្តតិជនមិនអាចយកមកធ្វើជាកម្មវត្ថុនៃការបែងចែកមតិកបានទេ។ មានន័យថា សន្តតិជន មិនអាចធ្វើការបែងចែកកាតព្វកិច្ចដែលអាចបែងចែកបាន ដោយភាគខុសគ្នាជាមួយនឹងចំណែកមតិកដែលច្បាប់បានកំណត់បានទេ។

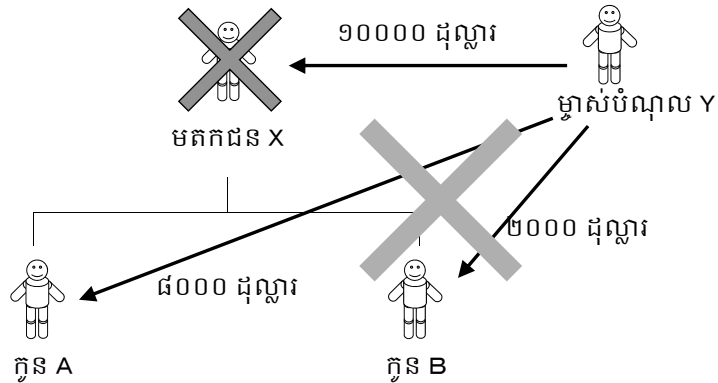

58

សិទ្ធិលើបំណុល និង កាតព្វកិច្ចនៃសន្តតិកម្ម
សិទ្ធិលើបំណុលអវិភាគីយ៍ (មាត្រា ១១៤៨ នៃក្រមរដ្ឋប្បវេណី)

សិទ្ធិលើបំណុលអវិភាគីយ៍ គឺជាសិទ្ធិលើបំណុលដែលមិនអាចបែងចែកបានតាមលក្ខណៈនៃសិទ្ធិ។ សហសន្តតិជន ត្រូវទទួលបន្តសិទ្ធិលើបំណុលអវិភាគីយ៍ដោយអវិភាគីយ៍ ។

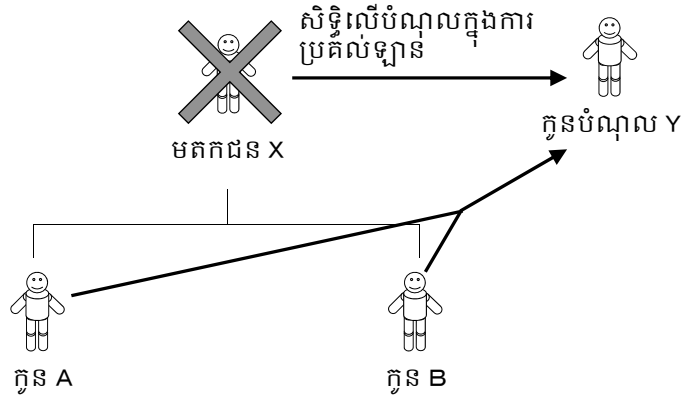

សិទ្ធិលើបំណុល និង កាតព្វកិច្ចនៃសន្តតិកម្ម
កាតព្វកិច្ចអវិភាគីយ៍ (មាត្រា ១១៤៨ នៃក្រមរដ្ឋប្បវេណី)

កាតព្វកិច្ចអវិភាគីយ៍ គឺជាកាតព្វកិច្ចដែលមិនអាចបែងចែកបានតាមលក្ខណៈនៃសិទ្ធិ។ សហសន្តតិជន ត្រូវទទួលបន្តកាតព្វកិច្ចអវិភាគីយ៍ ដោយអវិភាគីយ៍ ។

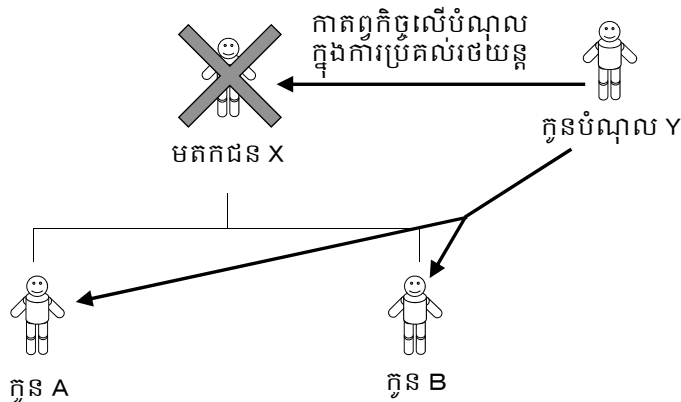

សិក្ខាសាលាក្រមរដ្ឋប្បវេណីលើកទី ៤ នៃសាកលវិទ្យាល័យភូមិន្ទនីតិសាស្ត្រ និង វិទ្យាសាស្ត្រសេដ្ឋកិច្ច

ប្រធានបទ: សន្តតិកម្ម

១. សន្តតិកម្មតាមច្បាប់ និង សន្តតិកម្មតាមមតកសាសន៍

សន្តតិកម្មមាន២ប្រភេទគឺ សន្តតិកម្មតាមច្បាប់ និង សន្តតិកម្មតាមមតកសាសន៍។ ក្នុងករណី ដែលមតកជនធ្វើការបញ្ជាញឆន្ទៈតាមរយៈមតកសាសន៍ ហើយសន្តតិកម្មត្រូវបានធ្វើឡើងដោយ ផ្អែកតាមឆន្ទៈនោះ គឺជាសន្តតិកម្មតាមមតកសាសន៍។ ក្នុងករណី មិនមានមតកសាសន៍របស់មតក ជន ហើយសន្តតិកម្មត្រូវបានធ្វើឡើងដោយផ្អែកតាមវិធាននៃច្បាប់ គឺជាសន្តតិកម្មតាមច្បាប់។

នៅក្នុងឯកសារនេះ ជាបឋមយើងសិក្សាអំពីសន្តតិកម្មតាមច្បាប់ បន្ទាប់មកនឹងសិក្សាអំពី សន្តតិកម្មតាមមតកសាសន៍។

២. សន្តតិកម្មតាមច្បាប់

(១). គំនិតជាមូលដ្ឋាន

សន្តតិកម្មតាមច្បាប់មាន សន្តតិកម្មតែម្នាក់ ដែលសន្តតិជនមានតែម្នាក់ និង សហសន្តតិកម្ម ដែលសន្តតិជនមានច្រើននាក់។ ក្នុងករណីសន្តតិកម្មតែម្នាក់ គឺមិនចាំបាច់ធ្វើការបែងចែកមតិក របស់មតកជនទេ ប៉ុន្តែ ចំពោះករណីសហសន្តតិកម្ម គឺចាំបាច់ត្រូវធ្វើការបែងចែកមតិករបស់ មតកជន។ ដូច្នោះ នៅក្នុងក្រមរដ្ឋប្បវេណី បញ្ញត្តិអំពីវិធានដើម្បីបែងចែកមតិ ចាប់ពីមាត្រា ១១៥៦ នៃ ក្រមរដ្ឋប្បវេណី បញ្ញត្តិអំពីវិធានស្តីអំពីសន្តតិជន និង ចំណែកមតិកដែលច្បាប់បានកំណត់។ ចំណែក មតិកដែលត្រូវបានកំណត់ដោយច្បាប់ ហៅថា ចំណែកមតិកដែលច្បាប់បានកំណត់។

(២). សន្តតិជន និង ចំណែកមតិកដែលច្បាប់បានកំណត់

①. កូន

កូនរបស់មតកជន ទោះបីជាកូនបង្កើតក្តី ឬ កូនសុំក្តី ត្រូវក្លាយជាសន្តតិជនលំដាប់ទី១ (មាត្រា ១១៥៦ កថាខណ្ឌទី១នៃក្រមរដ្ឋប្បវេណី)។ ក្នុងចំណោមកូនទាំងអស់ត្រូវមានចំណែកមតិកដែល ច្បាប់បានកំណត់ស្មើគ្នា។ ឧទាហរណ៍៖ នៅក្នុងករណី មតកជន X មានកូន A និង កូនB នោះA និង B ទទួលបានចំណែកមតិកក្នុងម្នាក់ៗ ១ ភាគ ២ (មាត្រា ១១៥៦ កថាខណ្ឌទី២ នៃក្រមរដ្ឋ ប្បវេណី)។

②. សន្តតិកម្មជំនួស

ឧទាហរណ៍៖ មតកជន X មានកូន A និង កូន B ហើយកូន A មានចៅ C និង ចៅ D (មានន័យថា បើរាប់ពីមតកជន X គឺហៅថា ចៅ)។ ប្រសិនបើកូន A បានទទួលមរណភាពមុនពេលដែលមតកជន X ទទួលមរណភាព ចៅ C និងចៅ D នឹងទទួលសន្តតិកម្មទ្រព្យសម្បត្តិរបស់មតកជន X ជំនួសឲ្យកូន A ។ នេះហៅថា សន្តតិកម្មជំនួស (មាត្រា ១១៦៧ នៃក្រមរដ្ឋប្បវេណី) ។ ក្នុងករណីនេះចំណែកមតិករបស់កូន B ត្រូវជា ១ ភាគ ២ រីឯចំណែកមតិករបស់ចៅ C និង ចៅ D ត្រូវជា ១ ភាគ ៤ ក្នុងម្នាក់ៗ (មាត្រា ១១៥៨ នៃក្រមរដ្ឋប្បវេណី)។

③. បុព្វញ្ញាតិផ្ទាល់

បុព្វញ្ញាតិផ្ទាល់មានដូចជា ឪពុកម្តាយ ដីដួន និង ជីតាជាដើម។ បុព្វញ្ញាតិផ្ទាល់អាចក្លាយជាសន្តតិជនបាន ក្នុងករណីមតកជនពុំមានបុព្វញ្ញាតិផ្ទាល់ដូចជា កូន ឬ ចៅ ជាដើមតែប៉ុណ្ណោះ (មាត្រា ១១៥៩ កថាខណ្ឌទី២ នៃក្រមរដ្ឋប្បវេណី)។ ក្នុងករណី បុព្វញ្ញាតិផ្ទាល់មានច្រើនថ្នាក់ត្រូវផ្តល់អាទិភាពចំពោះបុព្វញ្ញាតិផ្ទាល់ដែលនៅជិតជាមួយមតកជនមុនគេ។ ឧទាហរណ៍៖ ករណីមតកជន X មានឪពុក E ម្តាយ F និង ជីតា G នោះឪពុក E និង ម្តាយ F ដែលនៅជិតមតកជន X នឹងក្លាយជាសន្តតិជន ហើយ ជីតា G មិនអាចក្លាយជាសន្តតិជនបានទេ។ ករណីនេះ ចំណែកមតិករបស់ ឪពុក E និង ម្តាយ F គឺ ម្នាក់ៗ ១ ភាគ ២ (មាត្រា ១១៥៩ កថាខណ្ឌទី ២ នៃក្រមរដ្ឋប្បវេណី)។

④. បងប្អូនបង្កើត

បងប្អូនបង្កើតរបស់មតកជនត្រូវក្លាយជាសន្តតិជនរបស់មតកជន ករណីដែលមតកជននោះពុំមានទាំងបុព្វញ្ញាតិផ្ទាល់ និង ទាំងបុព្វញ្ញាតិផ្ទាល់តែប៉ុណ្ណោះ (មាត្រា ១១៦០ កថាខណ្ឌទី១ នៃក្រមរដ្ឋប្បវេណី) ។

ចំណែកមតិករបស់បងប្អូនបង្កើត គឺស្មើគ្នា។ ឧទាហរណ៍៖ ករណីមតកជន X ពុំមានទាំងបុព្វញ្ញាតិផ្ទាល់ និង បុព្វញ្ញាតិផ្ទាល់ទេ ហើយមានតែប្អូនប្រុស H និង ប្អូនស្រី I តែប៉ុណ្ណោះ នោះប្អូនប្រុស H និង ប្អូនស្រី I ត្រូវក្លាយជាសន្តតិជន ហើយចំណែកមតិកក្នុងម្នាក់ៗ គឺ ១ ភាគ ២។

ប៉ុន្តែ ចំណែកមតិករបស់បងប្អូនបង្កើតដែលមានឪពុក ឬ ម្តាយតែម្នាក់ដូចគ្នា ត្រូវមាន ១ ភាគ ២ នៃចំណែកមតិករបស់បងប្អូនបង្កើតដែលមានឪពុក និង ម្តាយទាំងសងខាងដូចគ្នា (មាត្រា ១១៦០ កថាខណ្ឌទី២ នៃក្រមរដ្ឋប្បវេណី)។ ឧទាហរណ៍៖ ក្រៅពីប្អូនប្រុស H និង ប្អូនស្រី I មតកជន X មាន J ដែលជាកូនរវាងឪពុក E និង ប្រពន្ធមុន។ ចំពោះមតកជន X J គឺជាបងប្រុសដែលមានម្តាយផ្សេងគ្នា ឪពុកតែមួយ។ ក្នុងករណីនេះ បងប្រុស J ប្អូនប្រុស H និង ប្អូនស្រី I ត្រូវក្លាយជាសន្តតិជន នោះចំណែកមតិកគឺ បងប្រុស J មាន ១ ភាគ ៥, ប្អូនប្រុស H មាន ២ ភាគ ៥ និង ប្អូនស្រី I មាន ២ ភាគ ៥។

បញ្ញត្តិនៃសន្តិកម្មជំនួសត្រូវយកមកអនុវត្តដូចគ្នាផងដែរ ចំពោះករណីដែលបងប្អូនបង្កើត របស់មតកជនដែលត្រូវក្លាយជាសន្តិកម្មបានទទួលមរណភាព នៅមុនពេលដែលមតកជននោះ ទទួលមរណភាព (មាត្រា ១១៦០ កថាខណ្ឌទី៣ នៃក្រមរដ្ឋប្បវេណី)។

៥. សហព័ទ្ធ

សហព័ទ្ធត្រូវក្លាយជាសន្តិកម្មជានិច្ច (មាត្រា ១១៦១ កថាខណ្ឌទី១ នៃក្រមរដ្ឋប្បវេណី)។ មានន័យថា ទោះបីជានៅក្នុងករណី បច្ចាញាតិផ្ទាល់ (កូន ឬ ចៅជាដើម) ក្លាយជាសន្តិកម្ម ឬ ករណីបុព្វញាតិផ្ទាល់ (ឪពុកម្តាយ ជីដូនជីតាជាដើម) ក្លាយជាសន្តិកម្ម ឬករណីបងប្អូនបង្កើតក្លាយ ជាសន្តិកម្មក៏ដោយ ក៏សហព័ទ្ធត្រូវក្លាយជាសន្តិកម្មជាមួយពួកគេជានិច្ច។

ក្នុងករណី សហព័ទ្ធ និង បច្ចាញាតិផ្ទាល់របស់មតកជន ជាសន្តិកម្ម សហព័ទ្ធ និង កូន នីមួយៗ នឹងត្រូវទទួលបានចំណែកមតិកស្មើគ្នា (មាត្រា ១១៦២ កថាខណ្ឌទី១ នៃក្រមរដ្ឋប្បវេណី)។ ឧទាហរណ៍៖ ករណី មតកជន X មានសហព័ទ្ធ K កូន A និងកូន B នោះសហព័ទ្ធ K កូន A និង កូន B ត្រូវក្លាយជាសន្តិកម្ម ហើយចំណែកមតិកម្នាក់ៗត្រូវជា ១ ភាគ ៣។ ប្រសិនបើ កូន A បាន ទទួលមរណភាពមុន ហើយមតកជនមានចៅ C និង ចៅ D (កូនរបស់ A) នោះចំណែកមតិរបស់ សហព័ទ្ធ K និង កូន B ម្នាក់ៗត្រូវជា ១ ភាគ ៣ ឯចំណែកមតិរបស់ចៅ C និង ចៅ D ម្នាក់ៗត្រូវជា ១ ភាគ ៦។

បើសហព័ទ្ធ K ឪពុក E និង ម្តាយ F របស់មតកជន X ក្លាយជាសន្តិកម្ម ចំណែកមតិរបស់ សន្តិកម្មក្នុងម្នាក់ៗទទួលបាន ១ ភាគ ៣។ ប្រសិនបើ សហព័ទ្ធ K និង ឪពុក E របស់មតកជន X ក្លាយជាសន្តិកម្ម ចំណែកមតិក្នុងម្នាក់ៗទទួលបាន ១ ភាគ ២ (មាត្រា ១១៦២ កថាខណ្ឌទី២ នៃ ក្រមរដ្ឋប្បវេណី)។

បើសហព័ទ្ធ និង បុព្វញាតិផ្ទាល់ក្រៅពីឪពុក ម្តាយ ជាសន្តិកម្ម ឬ សហព័ទ្ធ និង បងប្អូន បង្កើត ឬ អ្នកទទួលសន្តិកម្មជំនួសបុគ្គលទាំងនោះ ជាសន្តិកម្ម ចំណែកមតិរបស់សន្តិកម្ម ត្រូវជា ១ ភាគ ២ (មាត្រា ១១៦២ កថាខណ្ឌទី៣ នៃក្រមរដ្ឋប្បវេណី)។ ឧទាហរណ៍៖ ប្រសិនបើ សហព័ទ្ធ K និង ជីតា G, ជីដូន L របស់មតកជន X ជាសន្តិកម្ម ដូចនេះចំណែកមតិរបស់ សហ ព័ទ្ធ K ត្រូវជា ១ ភាគ ២ ឯចំណែកមតិរបស់ជីតា G ត្រូវជា ១ ភាគ ៤ និង ជីដូន L ត្រូវជា ១ ភាគ ៤។

៦. ការទទួលបានផលប្រយោជន៍ពិសេស

ការទទួលបានផលប្រយោជន៍ពិសេស គឺជាប្រព័ន្ធដែលធ្វើឲ្យមានសមភាពរវាងសន្តិកម្ម នៅពេល ធ្វើសន្តិកម្មដោយពិចារណា ចំពោះករណីដែលសន្តិកម្មតែម្នាក់បានទទួលប្រទានកម្មជា វត្ថុ ឬ ប្រាក់ ពីមតកជន ក្នុងចំណោមសន្តិកម្មច្រើននាក់។

ឧទាហរណ៍៖ មតកជន X មានកូន A , កូន B និង កូន C។ មតកជន X បានទិញរថយន្ត តម្លៃ ២០០០ដុល្លារ និង ផ្ទះតម្លៃ ៤០០០ដុល្លារ ឲ្យទៅកូន A នៅពេលរៀបអាពាហ៍ពិពាហ៍។ ទ្រព្យសម្បត្តិរបស់មតកជនមានចំនួន ៣០០០០ដុល្លារ។ បន្ទាប់មក មតកជន X បានទទួលមរណភាព។ ក្នុងករណីនេះ ដំបូងត្រូវបូកនូវទឹកប្រាក់ដែលមតកជន X បានប្រើប្រាស់ដើម្បីកូន A ចំនួន ៤០០០ដុល្លារ និង ២០០០ដុល្លារ ជាមួយមតិកជាក់ស្តែងចំនួន ៣០០០០ដុល្លារ នោះប្រាក់សរុបមានចំនួន ៣៦០០០ដុល្លារ។ ប្រាក់ចំនួន ៣៦០០០ដុល្លារនេះ ហៅថា ទ្រព្យដែលត្រូវបានចាត់ទុកថាជាមតិក។ ហើយប្រាក់ចំនួន ៣៦០០០ ដុល្លារនេះ ត្រូវចែកជា ៣ ចំណែកស្មើគ្នាឲ្យទៅកូនទាំង ៣ គឺកូន A, កូន B និង កូនC។ ដូចនេះ ចំណែកមតិកក្នុងម្នាក់ៗមានចំនួន ១២០០០ដុល្លារ ។ ចំណែកមតិករបស់កូន B និង C មានចំនួន ១២០០០ដុល្លារ។ ចំណែកមតិករបស់កូន A គឺយក១២០០០ដុល្លារ ដកជាមួយប្រាក់ចំនួន ៤០០០ដុល្លារ និង ២០០០ដុល្លារ សរុបមានចំនួន ៦០០០ដុល្លារ។

៧. ភាគនៃវិភាគទាន

ភាគនៃវិភាគទាន គឺជាករណីផ្ទុយពីការទទួលបានផលប្រយោជន៍ពិសេស។ មានន័យថា ជាប្រព័ន្ធដែលធ្វើឲ្យមានសមភាពរវាងសន្តតិជន នៅពេលធ្វើសន្តតិកម្មដោយពិចារណា ចំពោះករណីដែលសន្តតិជនណាម្នាក់បានសហការធ្វើឲ្យមានការកើនឡើងនូវទ្រព្យសម្បត្តិរបស់មតកជន ។

ឧទាហរណ៍៖ មតកជន X មានកូន A , B និង កូន C។ មតកជន X គឺជាអ្នកជំនួញ។ ដោយសារតែកូន A បានជួយកិច្ចការជំនួញរបស់មតកជន X ទើបធ្វើឲ្យទ្រព្យសម្បត្តិរបស់មតកជន X កើនឡើងដល់ ៤០០០ដុល្លារ ហើយទ្រព្យសម្បត្តិសរុបមានចំនួន ៣៤០០០ដុល្លារ។ បន្ទាប់មក មតកជន X ក៏បានទទួលមរណភាព។ ករណីនេះ ត្រូវដកនូវប្រាក់ដែលបានកើនឡើងចំពោះការចូលរួមសហការរបស់កូន A ចំនួន ៤០០០ដុល្លារ ពីមតិកជាក់ស្តែងដែលមានចំនួន ៣៤០០០ដុល្លារ នោះទឹកប្រាក់សរុបមានចំនួន ៣០០០០ដុល្លារ។ ទឹកប្រាក់ចំនួន ៣០០០០ដុល្លារនេះ ហៅថា ទ្រព្យត្រូវចាត់ទុកថាជាមតិក។ ហើយប្រាក់ចំនួន ៣០០០០ដុល្លារ ត្រូវចែកចំណែកមតិកជា ៣ ចំណែកស្មើគ្នាចំពោះកូនទាំង ៣ នាក់គឺ កូន A, B និង កូន C។ ហេតុនេះ ចំណែកមតិកក្នុងម្នាក់ៗមាន ១០០០០ដុល្លារ។ ចំណែកមតិករបស់កូន B និង C មានចំនួន ១០០០០ដុល្លារ។ ឯចំណែកមតិករបស់កូន A មាន១០០០០ដុល្លារ បូកជាមួយប្រាក់ ៤០០០ដុល្លារទៀត នោះប្រាក់សរុបមានចំនួន ១៤០០០ដុល្លារ។

(៣). ការពិភាក្សាបែងចែកមតិក

ដូចដែលបានលើកឡើងខាងលើ នៅក្នុងក្រមរដ្ឋប្បវេណី បញ្ញត្តិអំពីវិធានស្តីពីចំណែកមតិកដែលច្បាប់បានកំណត់។ ប៉ុន្តែ ជាក់ស្តែង មតិកមិនត្រូវបានបែងចែកដោយស្វ័យប្រវត្តិស្របទៅតាមវិធាននៅក្នុងក្រមរដ្ឋប្បវេណីនោះទេ គឺទ្រព្យសម្បត្តិត្រូវបានបែងចែកទៅតាមការពិភាក្សារវាងសហសន្តតិជន។ នៅពេលមតកជនទទួលមរណភាព សហសន្តតិជនជួបជុំគ្នា ហើយពិភាក្សាគ្នាដើម្បីបែងចែកមតិក។ ការពិភាក្សាបែងចែកនេះ ហៅថា ការពិភាក្សាបែងចែកមតិក (មាត្រា ១២៦៦ កថាខណ្ឌទី១ នៃក្រមរដ្ឋប្បវេណី)។ អ្នកដែលអាចចូលរួមពិភាក្សាបែងចែកមតិកបាន គឺមានតែ

សន្តតិជនប៉ុណ្ណោះ។ ការពិភាក្សាបែងចែកមតិក គឺមិនមែនមានន័យថាត្រូវតែធ្វើការបែងចែកមតិក ទៅតាមចំណែកមតិកដែលច្បាប់បានកំណត់នោះទេ គឺអាចធ្វើការបែងចែកមតិកដោយភាគខុសគ្នា ជាមួយនឹងចំណែកមតិកដែលច្បាប់បានកំណត់ បានផងដែរ។

ករណី រវាងសហសន្តតិជនមិនអាចព្រមព្រៀងគ្នានៅក្នុងការពិភាក្សាបែងចែកមតិកទេ តុលាការ នឹងធ្វើការបែងចែកមតិក (មាត្រា ១២៧០ នៃក្រមរដ្ឋប្បវេណី)។ ក្នុងករណីនេះ ជាមូលដ្ឋាន តុលាការត្រូវបែងចែកមតិកឲ្យស្របទៅតាមចំណែកមតិកដែលច្បាប់បានកំណត់។ ហេតុដូច្នោះ នៅពេលសហសន្តតិជនធ្វើការពិភាក្សាបែងចែកមតិក ជាទូទៅ ត្រូវធ្វើការពិភាក្សាដោយពិចារណា អំពីចំណែកមតិកដែលច្បាប់បានកំណត់។

(៤). សិទ្ធិលើបំណុល និង កាតព្វកិច្ចនៃសន្តតិកម្ម

ករណី មតិកជនមានសិទ្ធិលើបំណុល និង កាតព្វកិច្ចចំពោះតតិយជន តើត្រូវធ្វើសន្តតិកម្ម ទាំងនោះយ៉ាងដូចម្តេច?

①. សិទ្ធិលើបំណុលដែលអាចបែងចែកបាន

សហសន្តតិជន ត្រូវទទួលបន្ទុកនូវសិទ្ធិលើបំណុលដែលអាចបែងចែកបានរបស់មតិកជន តាម សមាមាត្រនៃចំណែកមតិកនោះ (មាត្រា ១១៤៨ កថាខណ្ឌទី១ នៃក្រមរដ្ឋប្បវេណី)។

ឧទាហរណ៍៖ មតិកជន X មានសិទ្ធិលើបំណុលចំពោះកូនបំណុល Y ចំនួន ១០០០០ដុល្លារ ហើយមតិកជន X មាន កូន A និងកូន B។ ករណីមតិកជន X បានទទួលមរណភាព នោះកូន A និង កូន B ត្រូវទទួលបន្ទុកនូវសិទ្ធិលើបំណុលក្នុងម្នាក់ៗចំនួន ៥០០០ ដុល្លារ ចំពោះកូនបំណុល Y។

ចំពោះសិទ្ធិលើបំណុលដែលអាចបែងចែកបាន គឺសន្តតិជនអាចយកមកធ្វើជាកម្មវត្ថុនៃការ បែងចែកមតិកបាន។ មានន័យថា នៅក្នុងការពិភាក្សាបែងចែកមតិក សន្តតិជនអាចធ្វើការបែង ចែកសិទ្ធិលើបំណុលដែលអាចបែងចែកបាន ដោយភាគខុសគ្នានឹងចំណែកមតិកដែលច្បាប់បាន កំណត់។ ដោយសារតែ ទោះបីជាសន្តតិជនណាម្នាក់ទទួលសន្តតិកម្មសិទ្ធិលើបំណុលប៉ុន្មានភាគក៏ ដោយ ក៏កូនបំណុលមិនទទួលបានការខាតប្រយោជន៍ឡើយ។

ឧទាហរណ៍៖ នៅក្នុងករណីសិក្សាខាងលើ កូន A និងកូន B អាចធ្វើតាមខ្លឹមសារនៃការបែង ចែកមតិកបាន ដោយ “កូន A ទទួលសន្តតិកម្មសិទ្ធិលើបំណុលចំនួន ៨០០០ ដុល្លារ ហើយ កូន B ចំនួន ២០០០ ដុល្លារ”។

②. កាតព្វកិច្ចលើបំណុលដែលអាចបែងចែកបាន

សហសន្តតិជន ត្រូវទទួលបន្ទុកកាតព្វកិច្ចដែលអាចបែងចែកបានរបស់មតិកជន តាម សមាមាត្រនៃចំណែកមតិកនោះ (មាត្រា ១១៤៨ កថាខណ្ឌទី១ នៃក្រមរដ្ឋប្បវេណី)។

ឧទាហរណ៍៖ មតកជន X មានកាតព្វកិច្ចចំពោះម្ចាស់បំណុល Y ចំនួន ១០០០០ដុល្លារ។ មតកជន X មានកូន A និង កូន B។ ក្នុងករណីមតកជន X បានទទួលមរណភាព កូន A និង B នឹងត្រូវទទួលសន្តិកម្មចំពោះម្ចាស់បំណុល Y នូវកាតព្វកិច្ចក្នុងម្នាក់ៗចំនួន ៥០០០ដុល្លារ។

ចំពោះកាតព្វកិច្ចលើបំណុលដែលអាចបែងចែកបាន គឺសន្តិជនមិនអាចយកមកធ្វើជាកម្មវត្ថុនៃការបែងចែកមតិកបានទេ។ មានន័យថា សន្តិជន មិនអាចធ្វើការបែងចែកកាតព្វកិច្ចដែលអាចបែងចែកបាន ដោយភាគខុសគ្នាជាមួយនឹងចំណែកមតិកដែលច្បាប់បានកំណត់បានទេ។ ដោយសារតែការទទួលសន្តិកម្មនូវកាតព្វកិច្ចប៉ុន្មានភាគរបស់សន្តិជនណាម្នាក់ គឺជាបញ្ហាសំខាន់ចំពោះម្ចាស់បំណុល។ ដូច្នេះត្រូវពិចារណាចំពោះផលប្រយោជន៍របស់ម្ចាស់បំណុល ប្រសិនបើឲ្យសន្តិជនមានសិទ្ធិសម្រេចចិត្តដោយសេរីនោះ នឹងមិនមានភាពយុត្តិធម៌ចំពោះម្ចាស់បំណុលទេ។

ឧទាហរណ៍៖ នៅក្នុងករណីសិក្សាខាងលើ កូន A និង កូន B មិនអាចធ្វើការបែងចែកមតិកតាមខ្លឹមសារនៃការបែងចែកមតិកបានទេ ដោយ “កូន A ទទួលសន្តិកម្មនូវកាតព្វកិច្ចមានចំនួន ៨០០០ ដុល្លារ ហើយ កូន B ចំនួន ២០០០ ដុល្លារ” នោះទេ។

③. សិទ្ធិលើបំណុលអវិភាគីយ៍

សិទ្ធិលើបំណុលអវិភាគីយ៍ គឺជាសិទ្ធិលើបំណុលដែលមិនអាចបែងចែកបាន តាមលក្ខណៈនៃសិទ្ធិ។ សហសន្តិជន ត្រូវទទួលបានសិទ្ធិលើបំណុលអវិភាគីយ៍ ដោយអវិភាគីយ៍ (មាត្រា ១១៤៨ នៃក្រមរដ្ឋប្បវេណី)។ ឧទាហរណ៍៖ មតកជន X បានទិញរថយន្តពីមិត្តភក្តិ Y ហើយបានបង់ប្រាក់រួចរាល់ ប៉ុន្តែ មិនទាន់ទទួលបានការប្រគល់រថយន្តពីមិត្តភក្តិ Y នៅឡើយទេ។ សិទ្ធិលើបំណុលនៃការទទួលបានការប្រគល់រថយន្ត គឺជាសិទ្ធិលើបំណុលអវិភាគីយ៍។ ករណី មតកជន X បានទទួលមរណភាព នោះកូន A និង B ត្រូវទទួលបានសិទ្ធិលើបំណុលអវិភាគីយ៍នេះ ដោយអវិភាគីយ៍។ ក្នុងករណីនេះ កូន A ឬ កូន B មួយណាក៏ដោយ ក៏អាចទាមទារចំពោះមិត្តភក្តិ Y ឲ្យប្រគល់រថយន្តបានដែរ។

④. កាតព្វកិច្ចអវិភាគីយ៍

កាតព្វកិច្ចអវិភាគីយ៍ គឺជាកាតព្វកិច្ចដែលមិនអាចបែងចែកបានតាមលក្ខណៈនៃសិទ្ធិ។ សហសន្តិជនត្រូវទទួលបានកាតព្វកិច្ចអវិភាគីយ៍ ដោយអវិភាគីយ៍ (មាត្រា ១១៤៨ នៃក្រមរដ្ឋប្បវេណី)។ ឧទាហរណ៍៖ មតកជន X បានលក់រថយន្តរបស់ខ្លួនទៅមិត្តភក្តិ Y ប៉ុន្តែ មិនទាន់ប្រគល់រថយន្តនៅឡើយទេ។ ដូចនេះ មតកជន X មានកាតព្វកិច្ចប្រគល់រថយន្ត ចំពោះមិត្តភក្តិ Y។ កាតព្វកិច្ចនេះ គឺជាកាតព្វកិច្ចអវិភាគីយ៍។ ក្រោយពីមតកជន X បានទទួលមរណភាព នោះកូន A និងកូន B ត្រូវទទួលបានកាតព្វកិច្ចអវិភាគីយ៍នេះ ដោយអវិភាគីយ៍។ ករណីនេះ មិត្តភក្តិ Y អាចទាមទារចំពោះ កូន A និង កូន B ម្នាក់ណាក៏បាន ឲ្យធ្វើការប្រគល់រថយន្ត។

ក្រុមការងារ

សាកលវិទ្យាល័យភូមិន្ទនីតិសាស្ត្រ

និង វិទ្យាសាស្ត្រសេដ្ឋកិច្ច

សិក្ខាសាលាលើកទី៥

ស្តីពី

មូលដ្ឋានគ្រឹះនៃសន្តិកម្ម (ផ្នែក២)

ថ្ងៃទី២៩ ខែមិថុនា ឆ្នាំ២០១៦



RULE-JICA
Seminar 5



សិក្ខាសាលាស្តីពី

មូលដ្ឋានគ្រឹះនៃសន្តតិកម្ម (ផ្នែក២)

ក្រុមការងារសាកលវិទ្យាល័យភូមិន្ទនីតិសាស្ត្រ និង វិទ្យាសាស្ត្រសេដ្ឋកិច្ច

កាលបរិច្ឆេទ: ថ្ងៃទី២៩ ខែមិថុនា ឆ្នាំ២០១៦

ទីកន្លែង: សហសាលG1, សភាសវស

មាតិកា

- 1. សន្តតិកម្មតាមមតកសាសន៍**
 - 1.1. គំនិតជាមូលដ្ឋាននៃសន្តតិកម្ម
 - 1.2. ទម្រង់នៃមតកសាសន៍
 - 1.3. ចំណុចនៃមតកសាសន៍
 - 1.4. ភាគបម្រុង
 - 1.5. ការទាមទារឲ្យកាត់បន្ថយដើម្បីបង្កប់ភាគបម្រុង
 - 1.6. ទ្រព្យជាកម្មវត្ថុនៃការកាត់បន្ថយដើម្បីបង្កប់ភាគបម្រុង
 - 1.7. អានុភាពនៃការទាមទារឲ្យកាត់បន្ថយដើម្បីបង្កប់ភាគបម្រុង
- 2. ការបោះបង់សន្តតិកម្ម និងការយល់ព្រមដោយកម្រិត**
 - 2.1. ការបោះបង់សន្តតិកម្ម
 - 2.2. ការយល់ព្រមដោយមានកម្រិត

1.1. គំនិតជាមូលដ្ឋាននៃសន្តតិកម្ម

មតកជន អាចសម្រេចអំពីវិធីបែងចែកទ្រព្យសម្បត្តិ ក្រោយពេលខ្លួនមរណភាព ដោយខ្លួនឯងបាន តាមរយៈការធ្វើមតកសាសន៍។ សន្តតិជន ត្រូវតែគោរពតាមមតកសាសន៍របស់មតកជន។ ក្រុមរដ្ឋប្បវេណី បញ្ញត្តិវិធានយ៉ាងលម្អិតអំពីទម្រង់នៃមតកសាសន៍ និងខ្លឹមសារនៃមតកសាសន៍។

សន្តតិកម្មតាមមតកសាសន៍ មិនមែនមានន័យថា ជាសន្តតិកម្មដែលខុសគ្នាទាំងស្រុងពីសន្តតិកម្មតាមច្បាប់ទេ។ ក្នុងករណីសន្តតិកម្មតាមមតកសាសន៍ ខ្លឹមសារនៃមតកសាសន៍ មានអាទិភាពជាង ប៉ុន្តែចំណុចក្រៅពីនេះ ត្រូវអនុវត្តតាមវិធានសន្តតិកម្មតាមច្បាប់។

3

1.2. ទម្រង់នៃមតកសាសន៍ (1)

មតកសាសន៍ មានអានុភាពក្រោយពេលមតកជនទទួល មរណភាព។ នៅពេលមតកជនបានទទួលមរណភាពប្រសិនបើខ្លឹមសារមតកសាសន៍មិនមានភាពច្បាស់លាស់ ហើយទោះបីជាមានបញ្ហានៅត្រង់ថា មតកសាសន៍ពិតជាស្របតាមឆន្ទៈរបស់មតកជនមែន ឬយ៉ាងណានោះ មិនអាចសួរទៅកាន់មតកជនបានទេ។ ហេតុនេះ នៅក្នុងក្រុមរដ្ឋប្បវេណីបញ្ញត្តិវិធានយ៉ាងតឹងរឹងអំពីទម្រង់នៃមតកសាសន៍ ដើម្បីកុំឲ្យមានបញ្ហាកើតឡើងក្រោយពេលមតកជនទទួលមរណភាព (មាត្រា១១៧០-១១៨១) ។

4

1.2. ទម្រង់នៃមតិកសាសន៍ (2)

- មតិកសាសន៍ដោយលិខិតយថាភូត (មាត្រា១១៧៣)
- មតិកសាសន៍ដោយលិខិតឯកជន (មាត្រា១១៧៤)
- មតិកសាសន៍ដោយលិខិតសម្ងាត់ (មាត្រា១១៧៥)
- មតិកសាសន៍នៃជននៅក្រោមអាណាព្យាបាលទូទៅ (មាត្រា ១១៧៦)
- មតិកសាសន៍របស់ជនដែលកំពុងជួបប្រទះគ្រោះថ្នាក់បន្ទាន់ ដល់អាយុជីវិត (មាត្រា១១៧៧)
- មតិកសាសន៍នៃជនដែលត្រូវជាប់ឃុំឃាំង (មាត្រា១១៧៨)

5

1.3. ចំណុចនៃមតិកសាសន៍

ខ្លឹមសារដែលអាចបង្កើតមតិកសាសន៍បានមានដូចខាងក្រោម៖

- ការកំណត់ចំណែកមតិក (មាត្រា១១៨២)
- ការកំណត់នូវវិធីបែងចែកដោយមតិកសាសន៍ (មាត្រា១១៨៣)
- អច្ច័យទាន (មាត្រា១១៩៩)

6

1.3.1. ការកំណត់ចំណែកមតិក (មាត្រា១១៨២)

ការកំណត់ចំណែកមតិក គឺជាការផ្លាស់ប្តូរភាគនៃចំណែកសន្តិកម្មតាមច្បាប់។

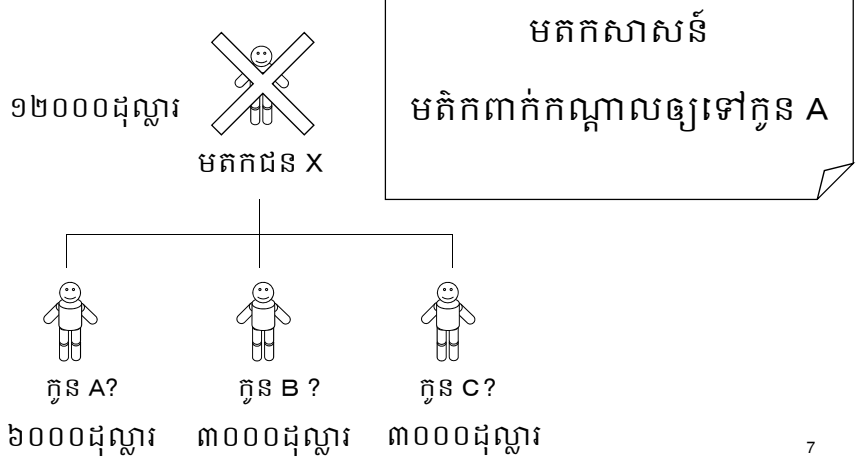

7

1.3.2. ការកំណត់នូវវិធីបែងចែកមតិក (មាត្រា១១៨៣)

ជាការសម្រេចថា ត្រូវផ្តល់ប្រភេទទ្រព្យសម្បត្តិបែបណាទៅឲ្យសន្តិកជនមួយណា។

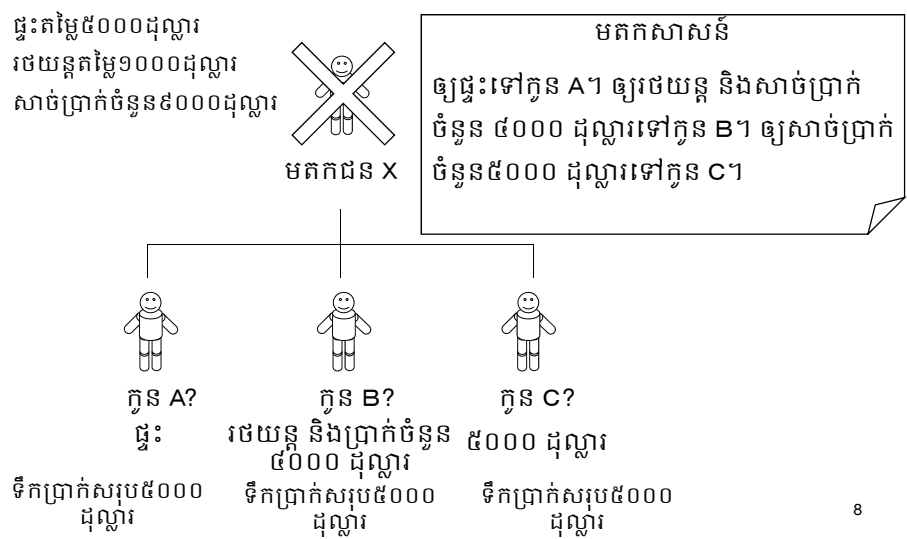

8

ការកំណត់ចំណែកមតិក និងការកំណត់នូវវិធីបែងចែកមតិក

អាចធ្វើឡើងក្នុងពេលព្រមគ្នាបាន។

ផ្ទះតម្លៃ៥០០០ដុល្លារ
រថយន្តតម្លៃ១០០០ដុល្លារ
សាច់ប្រាក់ចំនួន៩០០០ដុល្លារ

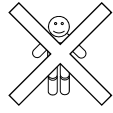

មតិកជន X

មតិកសាសន៍

ឲ្យផ្ទះនិងរថយន្តទៅកូន A កូន B និង C
ក្នុងម្នាក់ៗទទួលបាន សាច់ប្រាក់ចំនួន
៤៥០០ ដុល្លារ។

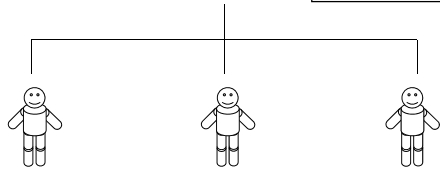

កូន A?

កូន B?

កូន C?

ផ្ទះ និង រថយន្ត

៤៥០០ ដុល្លារ

៤៥០០ ដុល្លារ

ទឹកប្រាក់សរុប៦០០០ដុល្លារ

ទឹកប្រាក់សរុប៤៥០០
ដុល្លារ

ទឹកប្រាក់សរុប៤៥០០
ដុល្លារ

9

1.3.3. អច្ច័យទាន

អច្ច័យទាន គឺជាការធ្វើប្រទានកម្មទ្រព្យសម្បត្តិ
តាម រយៈមតិកសាសន៍របស់មតិកជន។ ការកំណត់
ចំណែកមតិក និងការកំណត់វិធីបែងចែកចំណែកមតិក
ជាកម្មវត្ថុចំពោះតែសន្តតិជនប៉ុណ្ណោះ ប៉ុន្តែ អច្ច័យទាន
អាចជាកម្មវត្ថុចំពោះតតិយជន ក្រៅពីសន្តតិជនបាន។
អច្ច័យទានមានអច្ច័យទានសកល និងអច្ច័យទានមាន
កំណត់ (មាត្រា១១៩៩)។

10

1.3.3. អថ្នយទាន

អថ្នយទានសកល គឺជាការធ្វើប្រទានកម្មនូវ ទ្រព្យសម្បត្តិទាំងអស់ ឬមួយផ្នែកដែលកំណត់ ទៅតាមភាគ (មាត្រា១១៩៩)។

អថ្នយលាភីសកល មានសិទ្ធិ និងករណី កិច្ច ដូចគ្នា នឹងសន្តតិជន (មាត្រា១២១២(១))។

អថ្នយទានសកល (មាត្រា១១៩៩)

ផ្ទះតម្លៃ ៥០០០ ដុល្លារ
 រថយន្តតម្លៃ ១០០០ ដុល្លារ
 សាច់ប្រាក់ចំនួន ១០០០០ ដុល្លារ

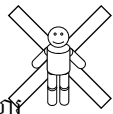

មតកជន X

មតកសាសន៍
 ឲ្យទ្រព្យសម្បត្តិពាក់កណ្តាលទៅ
 មិត្តភក្តិ C

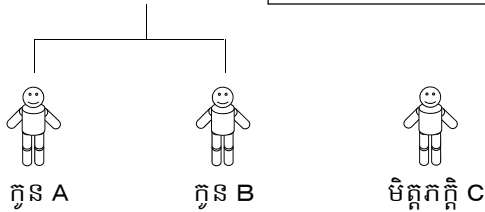

ការពិភាក្សាការបែងចែកមតិក

ឧទាហរណ៍

៤០០០ដុល្លារ ៤០០០ដុល្លារ ផ្ទះ, រថយន្ត និង ប្រាក់ ២០០០ដុល្លារ

អង្គការសកល (មាត្រា ១១៩៩)

ផ្ទះតម្លៃ ៥០០០ ដុល្លារ
 រថយន្តតម្លៃ ១០០០ ដុល្លារ
 សាច់ប្រាក់ចំនួន ១០០០០ ដុល្លារ



មតកជន X

មតកសាសន៍
 ឲ្យទ្រព្យសម្បត្តិទាំងអស់ទៅ
 មិត្តភក្តិ C

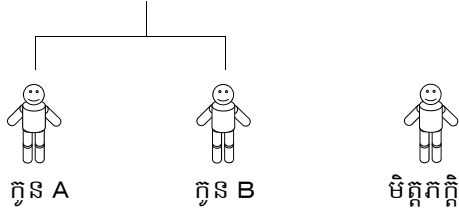

កូន A និង B ត្រូវបានចាត់ទុកថា មិនបានទទួលសន្តតិកម្ម
 (មាត្រា ១២១២(២))។
 ※ ស្តីអំពីភាគប្រុង យើងនឹងធ្វើការពន្យល់តាម
 ក្រោយ ។

ផ្ទះតម្លៃ ៥០០០ ដុល្លារ
 រថយន្តតម្លៃ ១០០០ ដុល្លារ
 សាច់ប្រាក់ចំនួន ១០០០០
 ដុល្លារ

អង្គការមានកំណត់

ការប្រទានកម្មដែលកំណត់ទ្រព្យសម្បត្តិជាក់លាក់ ទៅឲ្យមនុស្ស
 ម្នាក់ ឬច្រើននាក់ដោយមតកជន។

ផ្ទះតម្លៃ ៥០០០ ដុល្លារ
 រថយន្តតម្លៃ ១០០០ ដុល្លារ
 សាច់ប្រាក់ចំនួន ១០០០០ ដុល្លារ

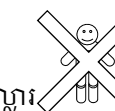

មតកជន X

មតកសាសន៍
 ឲ្យរថយន្តទៅមិត្តភក្តិ C

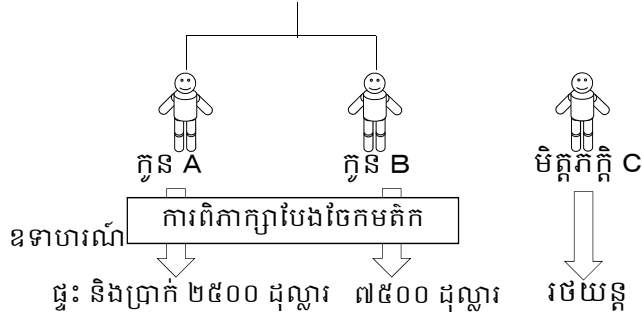

4.1. ភាគបម្រុង

ដូចដែលបានរៀបរាប់ពីខាងលើមកដល់ត្រឹមចំណុចនេះ មតកជន អាចសម្រេចចិត្តដោយខ្លួនឯងអំពីវិធីនៃការបែងចែកទ្រព្យសម្បត្តិក្រោយពីទទួលមរណភាព តាមរយៈការធ្វើមតកសាសន៍បាន។ ប៉ុន្តែដោយសារតែអ្នកដែលត្រូវបានបញ្ញត្តិទុកថា អាចទទួលទ្រព្យសម្បត្តិរបស់មតកជនដោយសន្តតិកម្ម (អ្នកដែលត្រូវបានសន្មតថាជាសន្តតិជន) មានដូចជា សហព័ទ្ធ និង កូនរបស់មតកជនជាដើម រំពឹងទុកចំពោះការធ្វើសន្តតិកម្ម ហេតុនេះចាំបាច់ត្រូវតែមានការការពារលើការរំពឹងទុកបែបនោះ។ ដូច្នេះ នៅក្នុងក្រម រដ្ឋប្បវេណីបញ្ញត្តិអំពីប្រព័ន្ធមួយដែលហៅថា ភាគបម្រុង។ នៅក្នុងចំណោមចំណែកមតិករបស់សន្តតិជនភាគបម្រុង គឺជាផ្នែកមួយដែលមិនអាចធ្វើការបំពានដោយមតកសាសន៍ជាអាទិ៍បានឡើយ។

15

អ្នកមានសិទ្ធិលើភាគបម្រុង (មាត្រា១២៣០)

អ្នកមានសិទ្ធិលើភាគបម្រុង គឺបច្ច័យភាពផ្ទាល់ ឬ ឪពុកម្តាយ ឬដីជូនដីតា និងសហព័ទ្ធរបស់មតកជន។ មានន័យថា អ្នកដែលត្រូវបានកំណត់ទុកថានឹងក្លាយជាសន្តតិជនផ្អែកតាមបញ្ញត្តិនៃចំណែកមតិកដែលច្បាប់បានកំណត់ នឹងក្លាយជាអ្នកមានសិទ្ធិលើភាគបម្រុង។ ប៉ុន្តែ បងប្អូនបង្កើតមិនអាចក្លាយជាអ្នកមានសិទ្ធិលើភាគបម្រុងបានទេ ទោះបីជាត្រូវបានកំណត់ទុកថានឹងក្លាយជាសន្តតិជនក៏ដោយ។

16

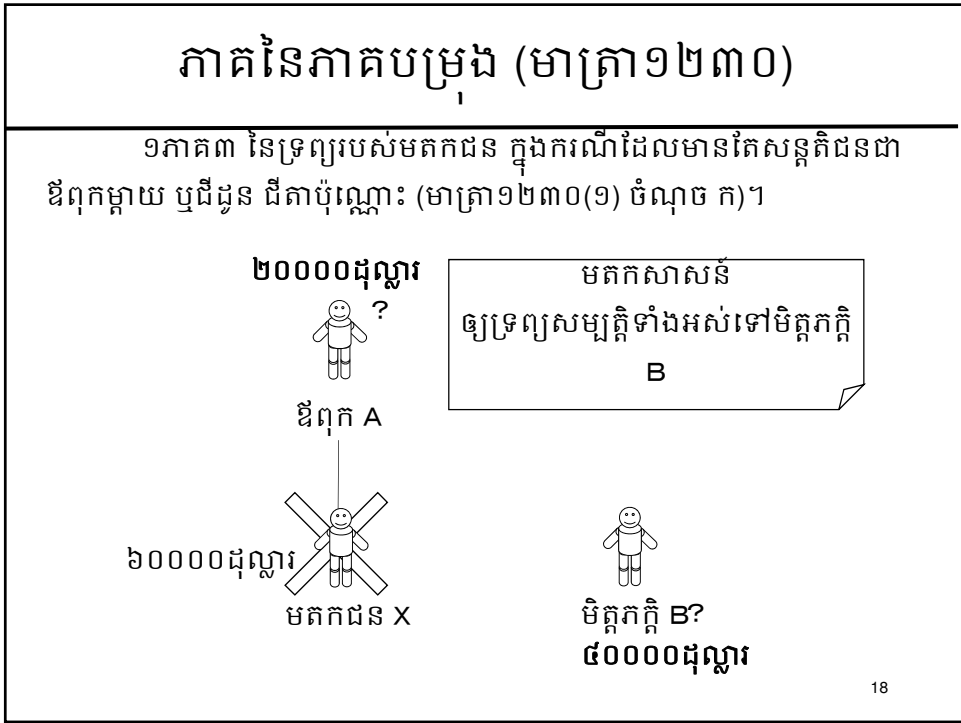
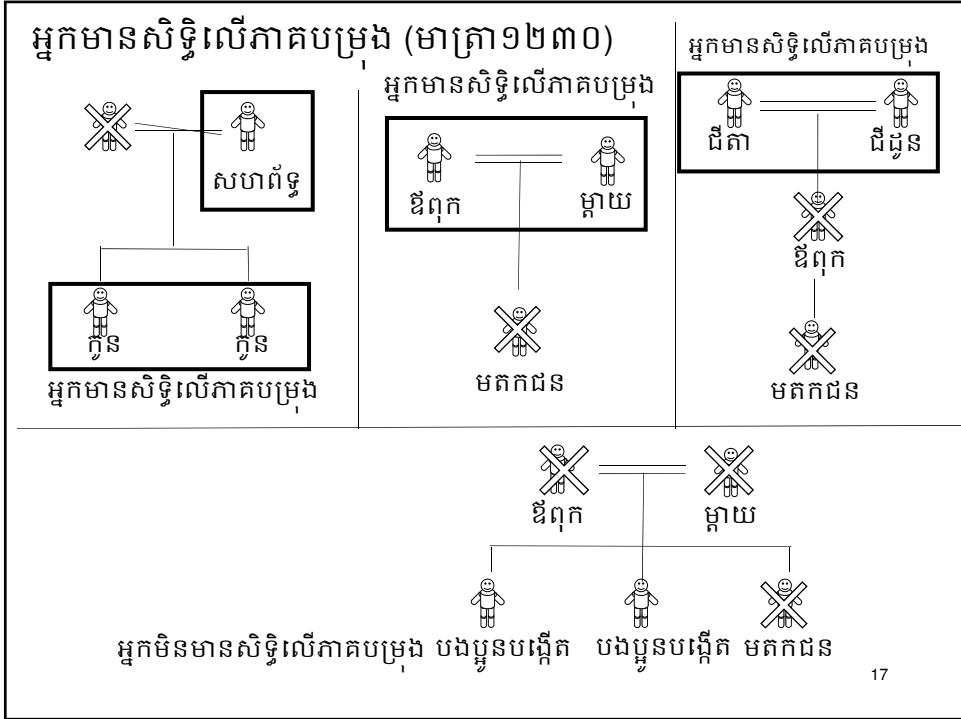

ភាគនៃភាគបម្រុង (មាត្រា ១២៣០)

ក្រៅពីករណីនេះ ភាគបម្រុង គឺ ១ភាគ២ នៃទ្រព្យសម្បត្តិរបស់មតកជន។

១២០០០ ដុល្លារ

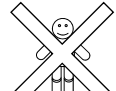

មតកជន X



ប្រពន្ធ A?

២០០០ដុល្លារ

មតកសាសន៍
ឲ្យទ្រព្យសម្បត្តិទាំងអស់ទៅមិត្តភក្តិ D

ភាគបម្រុងសរុបរបស់សន្តតិជន

$$១២០០០ \div ២ = ៦០០០$$

ដូច្នេះ ត្រូវបែងចែកជា ៣ ចំណែកមាន
ដូចជា ប្រពន្ធ A, កូន B និងកូន C។



កូន B?

២០០០ដុល្លារ



កូន C?

២០០០ដុល្លារ



មិត្តភក្តិ D?

៦០០០ដុល្លារ

ភាគនៃភាគបម្រុង (មាត្រា ១២៣០)

ក្រៅពីករណីនេះ ភាគបម្រុង គឺ ១ភាគ២ នៃទ្រព្យសម្បត្តិរបស់មតកជន។

១២០០០ ដុល្លារ

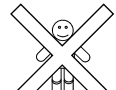

មតកជន X



ប្រពន្ធ A?

២០០០ដុល្លារ

មតកសាសន៍
ឲ្យទ្រព្យសម្បត្តិទាំងអស់ទៅមិត្តភក្តិ D

ភាគបម្រុងសរុបរបស់សន្តតិជន

$$១២០០០ \div ២ = ៦០០០$$

ដូច្នេះ ត្រូវបែងចែកជា ៣ ចំណែកមាន
ដូចជា ប្រពន្ធ A, កូន B និង កូន C។



កូន B?

៤០០០ដុល្លារ



កូន C?

២០០០ដុល្លារ

4.3.1. ទ្រព្យដែលជាមូលដ្ឋានក្នុងការគណនាភាគបម្រុង

ទ្រព្យដែលជាមូលដ្ឋាននៅពេលគណនាភាគបម្រុង មិនមែនមានត្រឹមតែមតិកតែប៉ុណ្ណោះទេ។ ភាគបម្រុងត្រូវគណនាដោយយក តម្លៃនៃមតិកដែលមតិកជនមាននៅពេលទទួលមរណភាព បូកតម្លៃនៃផលប្រយោជន៍ពិសេស និង តម្លៃទ្រព្យសម្បត្តិប្រទានកម្មដែលបានកំណត់ក្នុងអំឡុងពេលនៅរស់ ហើយដកនូវចំនួនប្រាក់សរុបនៃកាតព្វកិច្ច (មាត្រា១២៣១)។

តម្លៃទ្រព្យប្រទានកម្មដែលបានកំណត់ក្នុងអំឡុងពេលនៅរស់ មានដូចខាងក្រោម (មាត្រា១២៣២(១))៖

- ប្រទានកម្មដែលបានធ្វើក្នុងអំឡុងពេល ១ (មួយ) ឆ្នាំ នៅមុនពេលចាប់ផ្តើមសន្តតិកម្ម។
- ក្រៅពីប្រទានកម្មនេះ ប្រទានកម្មដែលត្រូវបានធ្វើឡើង ដោយភាគីទាំងសងខាងបានដឹងថា នឹងបណ្តាលឲ្យខូចខាតដល់អ្នកមានសិទ្ធិលើភាគបម្រុង។

4.3.1. ទ្រព្យដែលជាមូលដ្ឋានក្នុងការគណនាភាគបម្រុង

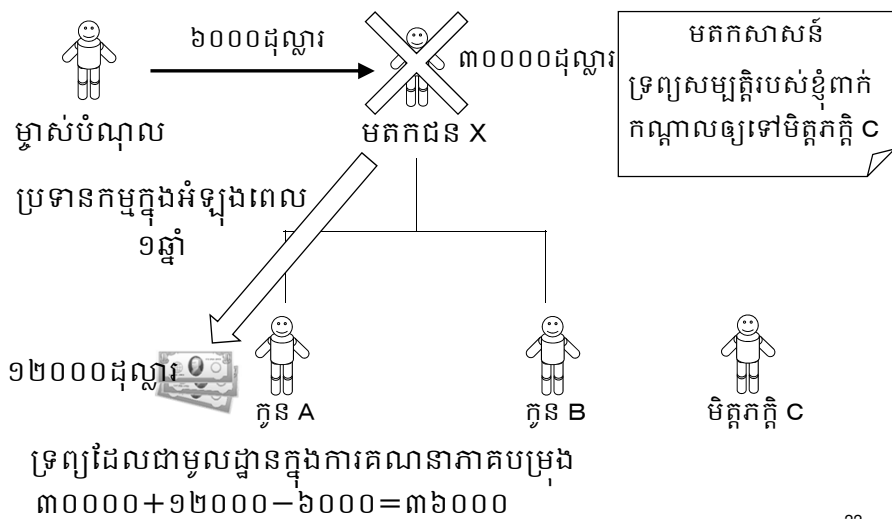

4.3.1. ទ្រព្យដែលជាមូលដ្ឋានក្នុងការគណនាភាគបម្រុង

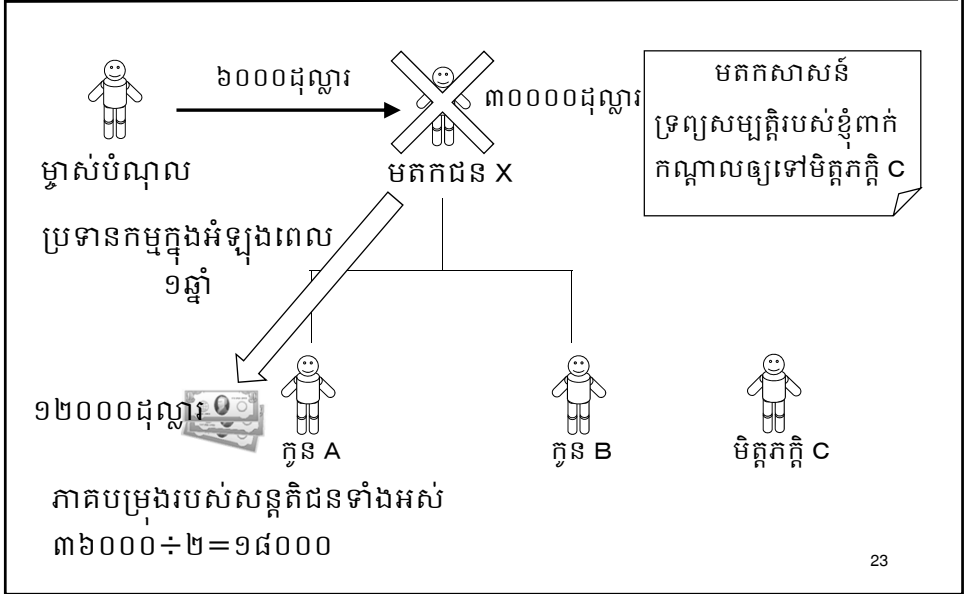

4.3.1. ទ្រព្យដែលជាមូលដ្ឋានក្នុងការគណនាភាគបម្រុង

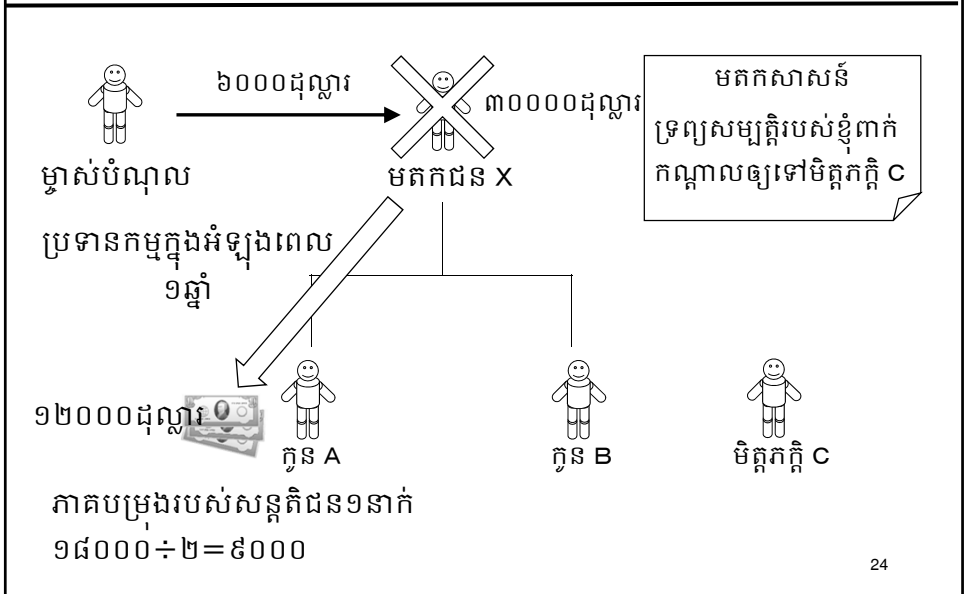

4.3.2. វិធីគណនានៃចំនួនដែលបំពានភាគបម្រុង

ចំនួនដែលបំពានភាគបម្រុង គឺត្រូវគណនាដោយយកភាគបម្រុងរបស់បុគ្គលនោះ ដកចំនួនសរុបនៃទ្រព្យសម្បត្តិដែលបុគ្គលនោះទទួលបានដោយសន្តតិកម្ម និងផលប្រយោជន៍ពិសេស ហើយ បូកបញ្ចូលនូវចំនួនទឹកប្រាក់នៃកាតព្វកិច្ចដែលបុគ្គលនោះត្រូវទទួលបន្ទុកដោយសន្តតិកម្ម (មាត្រា១២៣៤)។

4.3.2. វិធីគណនានៃចំនួនដែលបំពានភាគបម្រុង

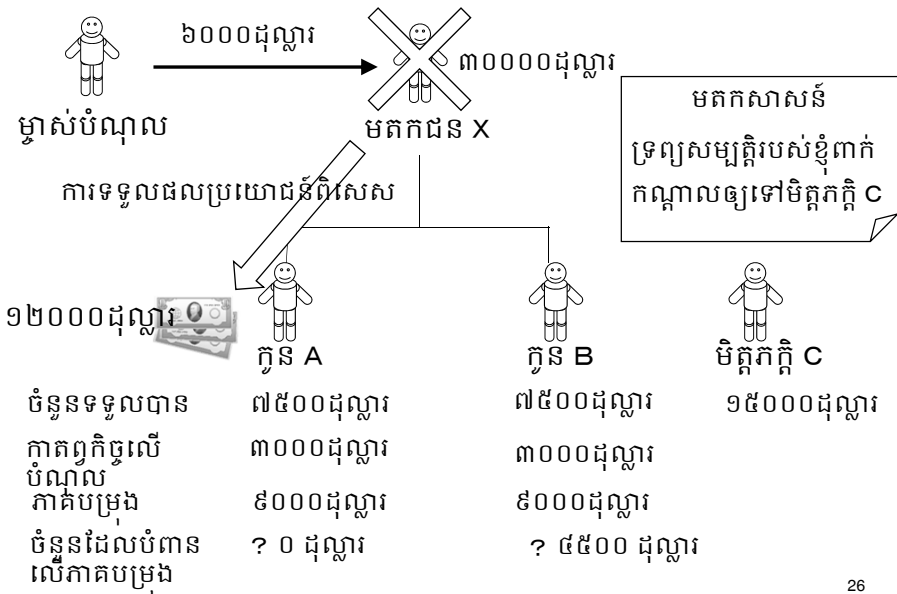

1.5. ការទាមទារឲ្យកាត់បន្ថយដើម្បីបង្រួបភាគបម្រុង

ឧទាហរណ៍៖ ទោះបីជាអ្នកមានសិទ្ធិលើភាគបម្រុងក៏ដោយ ក៏មិនមែនមានន័យថាទ្រព្យសម្បត្តិនឹងត្រូវបានចែកទៅឲ្យបុគ្គលនោះដោយស្វ័យប្រវត្តិនោះដែរ។ ក្នុងករណី មតកសាសន៍ដែលធ្វើឲ្យបំពានភាគបម្រុងរបស់បុគ្គលណាម្នាក់ត្រូវបានកើតឡើង អ្នកមានសិទ្ធិលើភាគបម្រុងត្រូវតែអនុវត្តការទាមទារឲ្យកាត់បន្ថយដើម្បីបង្រួបភាគបម្រុង (មាត្រា១២៤៥)។

សិទ្ធិទាមទារឲ្យកាត់បន្ថយដើម្បីបង្រួបភាគបម្រុង ត្រូវរលត់ដោយអាជ្ញាយុកាល បើអំឡុងពេល ១ ឆ្នាំបានកន្លងហួស គិតចាប់ពីពេលដែលអ្នកមានសិទ្ធិលើភាគបម្រុងបានដឹងថា ភាគបម្រុងរបស់ខ្លួនត្រូវបានបំពានដោយអច្ឆ័យទានជាដើម។ ម៉្យាងវិញទៀត សិទ្ធិទាមទារឲ្យកាត់បន្ថយដើម្បីបង្រួបភាគបម្រុង ក៏ត្រូវរលត់ដោយអាជ្ញាយុកាល បើអំឡុងពេល ៥ឆ្នាំ បានកន្លងហួសគិតចាប់ពីពេលចាប់ផ្តើមសន្តិកម្ម (មាត្រា១២៤៥)។

1.6. ទ្រព្យសម្បត្តិដែលជាកម្មវត្ថុនៃការកាត់បន្ថយដើម្បីបង្រួបភាគបម្រុង

ទ្រព្យសម្បត្តិដែលជាកម្មវត្ថុនៃការកាត់បន្ថយដើម្បីបង្រួបភាគបម្រុង គឺអច្ឆ័យទានការកំណត់ចំណែកមតកសាសន៍ ការទទួលបានប្រយោជន៍ពិសេស និង ប្រទានកម្មជាក់លាក់ក្នុងអំឡុងពេលនៅរស់ដែលបានកំណត់នៅក្នុងមាត្រា១២៣២នៃក្រមរដ្ឋប្បវេណី (មាត្រា១២៣៣)។

ករណី ទ្រព្យសម្បត្តិដែលជាកម្មវត្ថុនៃការកាត់បន្ថយដើម្បីបង្រួបភាគបម្រុងមានច្រើនលំដាប់អាទិភាពនៃការកាត់បន្ថយ មានដូចខាងក្រោម (មាត្រា១២៣៦-១២៣៨)៖

- លំដាប់ទី១** អច្ឆ័យទាន និងចំណែកមតកដែលបានកំណត់ចំពោះសន្តិកិច្ច។
- លំដាប់ទី២** អច្ឆ័យទានដែលត្រូវបានធ្វើចំពោះបុគ្គលផ្សេងក្រៅពីសន្តិកិច្ច។
- លំដាប់ទី៣** ប្រទានកម្ម ឬផលប្រយោជន៍ពិសេស។ ចំពោះប្រទានកម្ម ឬ ផលប្រយោជន៍ពិសេសគឺជាវត្ថុថ្មី មានន័យថា វាត្រូវបានកើតឡើងតាមក្រោយ ដូច្នេះវានឹងមានអាទិភាពជាកម្មវត្ថុនៃការកាត់បន្ថយដើម្បីបង្រួបភាគបម្រុង។

1.6. ទ្រព្យសម្បត្តិដែលជាកម្មវត្ថុនៃការកាត់បន្ថយដើម្បីបង្កប់ភាគបម្រុង

ទទួលមរណភាព នៅថ្ងៃទី១ ខែមេសា ឆ្នាំ ២០១៦

មតកជន X ១៨០០០ដុល្លារ

01/08/2014 ១៥០០០ដុល្លារ ៧០០០ដុល្លារ កូន A

01/09/2015 កូន B មិត្តភក្តិ C

មតកសាសន៍

ប្រាក់ចំនួន៣០០០ដុល្លារឲ្យទៅមិត្តភក្តិ C។ ហើយប្រាក់ចំនួន ១៤០០០ដុល្លារឲ្យទៅកូន A។ រីឯ ប្រាក់ចំនួន១០០០ដុល្លារ ឲ្យទៅកូន B។

គណនាភាគបម្រុងរបស់កូន B

ភាគបម្រុងរួម៖ ១៨០០០ + ១៥០០០ + ៧០០០ = ៤០០០០

ភាគបម្រុងសម្រាប់សន្តិជនម្នាក់ៗ៖ ៤០០០០ ÷ ២ ÷ ២ = ១០០០០

ដូចនេះ ភាគបម្រុងរបស់កូន B មានចំនួន១០០០០ដុល្លារ

29

1.6. ទ្រព្យសម្បត្តិដែលជាកម្មវត្ថុនៃការកាត់បន្ថយដើម្បីបង្កប់ភាគបម្រុង

ទទួលមរណភាព នៅថ្ងៃទី១ ខែមេសា ឆ្នាំ ២០១៦

មតកជន X ១៨០០០ដុល្លារ

01/08/2014 ១៥០០០ដុល្លារ ៧០០០ដុល្លារ កូន A

01/09/2015 កូន B មិត្តភក្តិ C

មតកសាសន៍

ប្រាក់ចំនួន៣០០០ដុល្លារឲ្យទៅមិត្តភក្តិ C។ ហើយប្រាក់ចំនួន ១៤០០០ដុល្លារឲ្យទៅកូន A។ រីឯ ប្រាក់ចំនួន១០០០ដុល្លារ ឲ្យទៅកូន B។

ចំនួនដែលបំពានភាគបម្រុងរបស់កូន B = ១០០០០ - ១០០០ = ៩០០០ដុល្លារ

30

ការកាត់បន្ថយភាគបម្រុងតាមលំដាប់អាទិភាព

ទទួលមរណភាព នៅថ្ងៃទី ១ ខែមេសា ឆ្នាំ២០១៦

មតកជន X ១៨០០០ដុល្លារ

01/08/2014

01/09/2015

១៥០០០ដុល្លារ

៧០០០ដុល្លារ

កូន A

កូន B

មិត្តភក្តិ C

មតកសាសន៍

ប្រាក់ចំនួន៣០០០ដុល្លារឲ្យទៅមិត្តភក្តិ C។ ហើយប្រាក់ចំនួន ១៥០០០ដុល្លារឲ្យទៅកូន A។ រីឯ ប្រាក់ចំនួន១០០០ដុល្លារ ឲ្យទៅកូន B។

លំដាប់នៃការកាត់បន្ថយភាគបម្រុង

| | | |
|--|-----------------|-----------|
| ទី១៖ អច្ច័យទានទៅកូនត្រឹមផ្នែកដែលលើសភាគបម្រុងរបស់កូន A៖ | 14,000 – 10,000 | = \$4,000 |
| ទី២៖ អច្ច័យទានទៅ មិត្តភក្តិ C ចំនួន | \$3,000 | = \$3,000 |
| ទី៣៖ ប្រទានកម្មនៃវត្ថុក្នុងអំឡុងពេលនៅរស់ឲ្យកូន A ចំនួន | \$7,000 | = \$2,000 |

31

1.7. អានុភាពនៃការទាមទារឲ្យកាត់បន្ថយដើម្បីបង្កប់ភាគបម្រុង

នៅពេលដែលមានការទាមទារឲ្យកាត់បន្ថយដើម្បីបង្កប់ភាគបម្រុង អច្ច័យទាន និងចំណែកមតិកដែលបានកំណត់ជាដើម នឹងបាត់បង់អានុភាពភ្លាមត្រឹមកម្រិតបំពានភាគបម្រុង ហើយសិទ្ធិនៃផ្នែកទាំងនោះ គឺជារបស់អ្នកដែលបានទាមទារឲ្យកាត់បន្ថយដើម្បីបង្កប់ភាគបម្រុង។

2. ការបោះបង់សន្តិកម្ម និងការយល់ព្រមដោយមានកម្រិត
2.1. ការបោះបង់សន្តិកម្ម

សន្តិកម្មអាចបោះបង់សន្តិកម្មបាន (មាត្រា១២៦០)។
បុគ្គលដែលបានបោះបង់សន្តិកម្ម ត្រូវចាត់ទុកថា បុគ្គលនោះ
មិនមែនជាសន្តិកម្ម តាំងពីដំបូងមក (មាត្រា១២៦១)។

ឧទាហរណ៍៖ ករណី មតកជន X មានកាតព្វកិច្ចច្រើន
នៅពេលទទួលសន្តិកម្ម សន្តិកម្មនឹងទទួលបានការខូចខាត។
ហេតុនេះ សន្តិកម្មអាច បោះបង់សន្តិកម្មនោះបាន។

គោលគំនិតនៃមាត្រាទាំងពីរខាងលើ គឺ៖

- ការពារផលប្រយោជន៍សន្តិកម្ម
- គោរពឆន្ទៈរបស់សន្តិកម្ម។

2.2. ការយល់ព្រមដោយមានកម្រិត

សន្តិកម្មអាចយល់ព្រម ដោយបម្រុងទុកនូវ
សំណងកាតព្វកិច្ច និង អថ្មីយទានរបស់មតកជន ត្រឹម
កម្រិតនៃទ្រព្យសម្បត្តិដែលខ្លួនបានទទួលតាមរយៈ
សន្តិកម្មតែប៉ុណ្ណោះ (មាត្រា១២៥៦)។ ករណីនេះហៅ
ថា ការយល់ព្រមដោយមានកម្រិត។

2.2. ការយល់ព្រមដោយមានកម្រិត

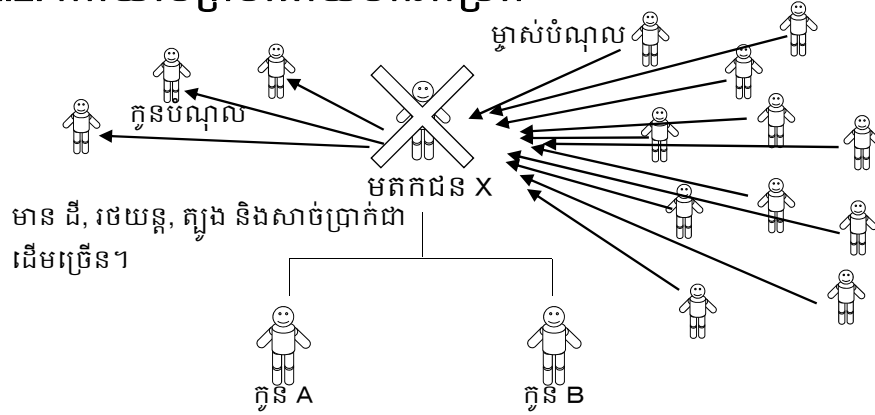

ប្រសិនបើ មតិកដែលបានប្រើប្រាស់ក្រោយពីសងបំណុល មានមតិកនៅសល់ សន្តតិជនប្រាកដជាចង់ធ្វើសន្តតិកម្ម។ ទោះបីជាបំណុលច្រើនជាងមតិក ក៏ដោយក៏ សន្តតិជន មិនចង់សងបំណុលដោយប្រើប្រាស់ប្រាក់របស់ខ្លួនទេ។
 → នៅក្នុងករណីបែបនេះ គឺអាចយល់ព្រមដោយមានកម្រិតបាន។

2.2. ការយល់ព្រមដោយមានកម្រិត

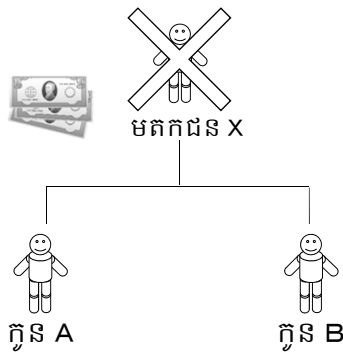

នៅពេលដែលធ្វើការយល់ព្រមដោយមានកម្រិត ជាដំបូង ត្រូវប្រើប្រាស់មតិករបស់មតិកជន មកសងកាតព្វកិច្ចសិន។ បន្ទាប់មក ប្រសិនបើ មានមតិកនៅសល់ សន្តតិជនអាចធ្វើការបែងចែកមតិកទាំងនោះ ហើយអាចធ្វើលទ្ធកម្មបាន។

2.2. ការយល់ព្រមដោយមានកម្រិត

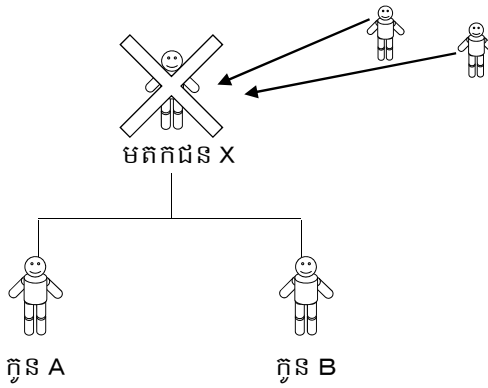

ប្រសិនបើ មតិកដែលបានប្រើប្រាស់ក្រោយពីសងកាតព្វកិច្ច ទោះបីជាកាតព្វកិច្ចនៅសល់ក៏ដោយ ក៏សន្តិជនមិនចាំបាច់ សងកាតព្វកិច្ចនោះដែរ។

37

សូមអរគុណ!!!

Q & A

ឯកសារពិគ្រោះ

ក្រមរដ្ឋប្បវេណីកម្ពុជាឆ្នាំ២០០៧។

សេចក្តីកំណត់ចំពោះមាត្រានីមួយៗនៃឆ្នាំ២០០៩។

38

សិក្ខាសាលាក្រមរដ្ឋប្បវេណីលើកទី៥

ទឹកស្រែចំរុះ សាកលវិទ្យាល័យភូមិន្ទនីតិសាស្ត្រ និងវិទ្យាសាស្ត្រសេដ្ឋកិច្ច

កាលបរិច្ឆេទ: ២៩ មិថុនា ២០១៦

ប្រធានបទ: សន្តតិកម្ម (ផ្នែក២)

៣. សន្តតិកម្មតាមមតកសាសន៍

(១). គំនិតជាមូលដ្ឋាននៃសន្តតិកម្មតាមមតកសាសន៍

មតកជន អាចសម្រេចអំពីវិធីបែងចែកទ្រព្យសម្បត្តិ ក្រោយពេលខ្លួនមរណភាព ដោយខ្លួនឯងបាន តាមរយៈការធ្វើមតកសាសន៍។ សន្តតិជន ត្រូវតែគោរពតាមមតកសាសន៍របស់មតកជន។ នៅក្នុងក្រមរដ្ឋប្បវេណី បញ្ញត្តិវិធានយ៉ាងលម្អិត អំពីទម្រង់នៃមតកសាសន៍ និងខ្លឹមសារនៃ មតកសាសន៍។

សន្តតិកម្មតាមមតកសាសន៍ មិនមែនបានន័យថា ជាសន្តតិកម្មដែលខុសគ្នាទាំងស្រុងពីសន្តតិកម្មតាមច្បាប់ទេ។ ក្នុងករណីសន្តតិកម្មតាមមតកសាសន៍ ខ្លឹមសារនៃមតកសាសន៍ មានអាទិភាពជាង ប៉ុន្តែ ចំណុចក្រៅពីនេះ ត្រូវអនុវត្តតាមវិធានសន្តតិកម្មតាមច្បាប់។

(២). ទម្រង់នៃមតកសាសន៍

មតកសាសន៍ មានអានុភាពក្រោយពេលមតកជនបានទទួលមរណភាព។ នៅពេលមតកជនបានទទួលមរណភាព ប្រសិនបើខ្លឹមសារមតកសាសន៍មិនមានភាពច្បាស់លាស់ ហើយទោះបីជាមានបញ្ហានៅត្រង់ថា មតកសាសន៍ពិតជាស្របតាមឆន្ទៈរបស់មតកជនមែន ឬយ៉ាងណានោះ មិនអាចសួរទៅកាន់មតកជនបានទេ។ ហេតុនេះ ក្រមរដ្ឋប្បវេណីបញ្ញត្តិវិធានយ៉ាងតឹងរឹងអំពីទម្រង់នៃមតកសាសន៍ ដើម្បីកុំឲ្យមានបញ្ហាកើតឡើងក្រោយពេលមតកជនទទួលមរណភាព (ក្រមរដ្ឋប្បវេណី, មាត្រា១១៧០-១១៨១)។

ទម្រង់នៃមតកសាសន៍រួមមាន៖

- មតកសាសន៍ដោយលិខិតយថាភូត (មាត្រា១១៧៣)
- មតកសាសន៍ដោយលិខិតឯកជន (មាត្រា១១៧៤)
- មតកសាសន៍ដោយលិខិតសម្ងាត់ (មាត្រា១១៧៥)
- មតកសាសន៍នៃជននៅក្រោមអាណាព្យាបាលទូទៅ (មាត្រា១១៧៦)
- មតកសាសន៍របស់ជនដែលកំពុងជួបប្រទះគ្រោះថ្នាក់បន្ទាន់ដល់អាយុជីវិត (មាត្រា១១៧៧)
- មតកសាសន៍នៃជនដែលត្រូវជាប់ឃុំឃាំង (មាត្រា១១៧៨)

(៣). ចំណុចនៃមតកសាសន៍

ខ្លឹមសារដែលអាចបង្កើតមតកសាសន៍បាន មានដូចខាងក្រោម៖

①. ការកំណត់ចំណែកមតិក (ក្រមរដ្ឋប្បវេណី, មាត្រា១១៨២)

ការកំណត់ចំណែកមតិក គឺជាការផ្លាស់ប្តូរភាគនៃចំណែកសន្តិកម្មតាមច្បាប់។

ឧទាហរណ៍ មតកជន X មានកូន A កូន B និងកូន C ហើយមតិក ១២០០០ ដុល្លារ។ ប្រសិនបើមតកជន X មិនមានមតកសាសន៍ទេ នោះចំណែកមតិករបស់ កូន A កូន B និងកូន C ត្រូវស្មើគ្នា គឺក្នុងម្នាក់ៗទទួលបាន ៤០០០ ដុល្លារ។ ប៉ុន្តែ ក្នុងករណីមតកជន X បានបន្សល់ទុក មតកសាសន៍ដែលមានខ្លឹមសារថា “ឲ្យមតិកពាក់កណ្តាលទៅកូន A” នោះចំណែកមតិករបស់កូន A គឺ ៦០០០ ដុល្លារ ហើយចំណែកមតិករបស់កូន B និងកូន C ក្នុងម្នាក់ៗ គឺ ៣០០០ ដុល្លារ។

②. ការកំណត់នូវវិធីបែងចែកមតិក (ក្រមរដ្ឋប្បវេណី, មាត្រា១១៨៣)

ការកំណត់នូវវិធីបែងចែកមតិក គឺជាការសម្រេចថា ត្រូវផ្តល់ប្រភេទទ្រព្យសម្បត្តិបែបណា ទៅឲ្យសន្តិជនមួយណា។

ឧទាហរណ៍ មតកជន X មានកូន A កូន B និងកូន C ហើយមានមតិកដែលជា ផ្ទះ ៥០០០ ដុល្លារ, រថយន្ត ១០០០ ដុល្លារ, សាច់ប្រាក់ ៩០០០ ដុល្លារ។ ករណីមតកជន X បានបន្សល់ទុក មតកសាសន៍ដែលមានខ្លឹមសារថា “ឲ្យផ្ទះទៅកូន A ឲ្យរថយន្ត និងសាច់ប្រាក់ ៥០០០ ដុល្លារ ទៅ កូន B ឲ្យសាច់ប្រាក់ ៥០០០ ដុល្លារ ទៅកូន C” នោះកូន A កូន B និងកូន C ត្រូវបែងចែក មតិក ដូចខ្លឹមសារមតកសាសន៍របស់មតកជន X។

មតកជន អាចធ្វើការកំណត់ចំណែកមតិក និងកំណត់វិធីបែងចែកមតិក ក្នុងពេលព្រមគ្នា បាន។ ឧទាហរណ៍ ក្នុងករណីមតកជន X បានបន្សល់ទុកមតកសាសន៍ថា “ឲ្យផ្ទះនិងរថយន្តទៅកូន A។ ឲ្យកូន B និងកូន C ក្នុងម្នាក់ៗ ទទួលបានសាច់ប្រាក់៤៥០០ដុល្លារ។”

③. អថ្នយទាន (ក្រមរដ្ឋប្បវេណី, មាត្រា១១៩៩)

អថ្នយទាន គឺជាប្រទានកម្មទ្រព្យសម្បត្តិតាមរយៈមតកសាសន៍របស់មតកជន។ ការកំណត់ ចំណែកមតិក និងការកំណត់វិធីបែងចែកចំណែកមតិក ជាកម្មវត្ថុចំពោះតែសន្តិជនប៉ុណ្ណោះ ប៉ុន្តែ អថ្នយទាន អាចជាកម្មវត្ថុចំពោះតតិយជនក្រៅពីសន្តិជនបាន។ អថ្នយទានរួមមានអថ្នយទាន សកល និងអថ្នយទានមានកំណត់។

អថ្នយទានសកល គឺជាប្រទានកម្មទ្រព្យសម្បត្តិទាំងអស់ ឬមួយផ្នែកដែលកំណត់ទៅតាម ភាគ។ ឧទាហរណ៍ មតកជន X មានកូន A និងកូន B ហើយមានមតិកដែលជា ផ្ទះ ៥០០០ ដុល្លារ, រថយន្ត ១០០០ ដុល្លារ និង សាច់ប្រាក់ ១០០០០ ដុល្លារ។ អថ្នយទានសកល គឺជាករណីដែល មតកជន X បន្សល់ទុកនូវមតកសាសន៍ថា “ទ្រព្យសម្បត្តិពាក់កណ្តាល ឲ្យទៅមិត្តភក្តិ C” ក្នុង

ករណីនេះ អថ្នយលាភី C មានសិទ្ធិ និង ករណីយកិច្ចដូចគ្នាជាមួយសន្តិជនដែរ (ក្រមរដ្ឋប្បវេណី, មាត្រា១២១២(១))។ ហេតុដូច្នោះ កូន A កូន B និងអថ្នយលាភី C ត្រូវធ្វើការពិភាក្សាគ្នាក្នុងការ បែងចែកមតិក ទៅតាមមតិកសាសន៍របស់មតិកជន X។ មតិករបស់មតិកជន X សរុបទាំងអស់ គឺ ១៦០០០ ដុល្លារ ហើយអថ្នយលាភី C អាចទទួលបាន ១ភាគ២ ហេតុនេះ អាចធ្វើការបែងចែក ដូចខាងក្រោម៖

- អថ្នយលាភី C ទទួលបានផ្ទះ រថយន្ត និងសាច់ប្រាក់ ២០០០ ដុល្លារ ហើយ
- កូន A និងកូន B ក្នុងម្នាក់ៗ ទទួលបានសាច់ប្រាក់ ៤០០០ ដុល្លារ។

តាមករណីសិក្សាខាងលើនេះ អថ្នយទានសកល ក៏ស្ថិតនៅក្នុងករណីមតិកជន X បានបន្សល់ ទុកមតិកសាសន៍ថា “ឲ្យទ្រព្យសម្បត្តិទាំងអស់ទៅមិត្តភក្តិ C”។ ផងដែរ។ ក្នុងករណីនេះ មិត្តភក្តិ C អាចទទួលបានមតិកទាំងអស់ ហេតុនេះ សន្តិជនផ្សេងទៀត ត្រូវបានចាត់ទុកថា មិនបានទទួល សន្តិកម្ម (ក្រមរដ្ឋប្បវេណី, មាត្រា១២១២(២))។ ក្នុងករណីនេះ យើងអាចពិចារណាពីភាគបម្រុង។ ភាគបម្រុងនឹងមានពន្យល់នៅចំណុចទី៤ខាងក្រោម។

អថ្នយទានមានកំណត់ គឺជាការប្រទានកម្មដែលកំណត់ទ្រព្យសម្បត្តិជាក់លាក់ ទៅឲ្យមនុស្សម្នាក់ ឬច្រើននាក់ ដោយមតិកជន X។

ឧទាហរណ៍ តាមករណីសិក្សាខាងលើ គឺករណីមតិកជន X បន្សល់ទុកនូវមតិកសាសន៍ថា “ឲ្យរថយន្តទៅមិត្តភក្តិ C”។ ក្នុងករណីនេះ មិត្តភក្តិ C ទទួលបានរថយន្ត ហើយកូន A និងកូន B ធ្វើសន្តិកម្ម ផ្ទះ និងសាច់ប្រាក់ ១០០០០ ដុល្លារ។

(៤) ភាគបម្រុង

①. ភាគបម្រុងគឺជាអ្វី?

ដូចដែលបានរៀបរាប់ពីខាងលើមកដល់ត្រឹមចំណុចនេះ មតិកជនអាចសម្រេចចិត្តដោយខ្លួនឯងអំពីវិធីនៃការបែងចែកទ្រព្យសម្បត្តិក្រោយពីខ្លួនទទួលមរណភាព តាមរយៈការធ្វើមតិកសាសន៍បាន។ ប៉ុន្តែ ដោយសារតែអ្នកដែលត្រូវបានបញ្ញត្តិទុកថា អាចទទួលទ្រព្យសម្បត្តិរបស់មតិកជនដោយសន្តិកម្ម (អ្នកដែលត្រូវបានសន្មតថាជាសន្តិជន) ដូចជាសហព័ទ្ធ និងកូនរបស់មតិកជនជាដើម រំពឹងទុកចំពោះការធ្វើសន្តិកម្ម ហេតុនេះចាំបាច់ត្រូវមានការពារលើការរំពឹងទុកបែបនោះ។ ដូច្នោះ នៅក្នុងក្រមរដ្ឋប្បវេណីបញ្ញត្តិអំពីប្រព័ន្ធមួយដែលហៅថា ភាគបម្រុង។ នៅក្នុងចំណែកមតិករបស់សន្តិជន ភាគបម្រុងគឺជាផ្នែកមួយដែលមិនអាចធ្វើការបំពានដោយមតិកសាសន៍បានឡើយ។

②. អ្នកមានសិទ្ធិលើភាគបម្រុង និងភាគបម្រុង (ក្រមរដ្ឋប្បវេណី, មាត្រា១២៣០)

អ្នកមានសិទ្ធិលើភាគបម្រុង គឺបច្ច័យភាព ឬឪពុកម្តាយ ឬជីដូនជីតា និងសហព័ទ្ធរបស់មតិកជន។ ពោល អ្នកដែលត្រូវបានកំណត់ទុកថានឹងក្លាយជាសន្តិជនផ្នែកតាមបញ្ញត្តិនៃចំណែក មតិកដែលច្បាប់បានកំណត់នឹងក្លាយជាអ្នកមានសិទ្ធិលើភាគបម្រុង។ ប៉ុន្តែ បងប្អូនបង្កើតមិនអាច

ក្លាយជាអ្នកមានសិទ្ធិលើភាគបម្រុងបានទេ ទោះបីជាត្រូវបានកំណត់ទុកថានឹងក្លាយជាសន្តតិជនក៏ដោយ ។

១ភាគ៣នៃទ្រព្យសម្បត្តិរបស់មតកជន ក្នុងករណីដែលមានតែសន្តតិជន ជាឪពុកម្តាយ ឬ ជីដូន ជីតាប៉ុណ្ណោះ (ក្រមរដ្ឋប្បវេណី, មាត្រា១២៣០(១) ចំណុច ក)។

ឧទាហរណ៍៖ មតកជន X គ្មានគ្រួសារណាឡើយក្រៅពីឪពុក A ។ ទ្រព្យសម្បត្តិរបស់មតកជន X មានចំនួន ៦០០០០ ដុល្លារ។ មតកជន X បានបន្សល់ទុកមតកសាសន៍ថា “ឲ្យទ្រព្យសម្បត្តិទាំងអស់ទៅមិត្តភក្តិ B”។ បន្ទាប់មកក៏បានស្លាប់។ ដោយសារតែ ឪពុក A មានភាគបម្រុង ១ភាគ៣ ដូច្នោះ ឪពុក A អាចទទួលបាន២០០០០ ដុល្លារ។ មិត្តភក្តិ B ទទួលបាន ៤០០០០ដុល្លារ។

ក្រៅពីករណីនេះ ភាគបម្រុងគឺ ១ភាគ២ នៃទ្រព្យសម្បត្តិរបស់មតកជន។

ឧទាហរណ៍៖ មតកជន X មានប្រពន្ធ A កូន B និង កូន C។ ទ្រព្យសម្បត្តិរបស់មតកជន X មាន ១២០០០ដុល្លារ។ មតកជន X បានបន្សល់ទុកមតកសាសន៍ថា “ឲ្យទ្រព្យសម្បត្តិទាំងអស់ទៅមិត្តភក្តិ D”។ បន្ទាប់មកក៏បានស្លាប់។ ក្នុងករណីនេះ ដោយសារតែ ១ភាគ២នៃទ្រព្យសម្បត្តិរបស់មតកជន ជាភាគបម្រុង ដូច្នោះ ភាគបម្រុងគឺ ៦០០០ដុល្លារ ។ ដោយសារតែ ៦០០០ដុល្លារនេះ នឹងត្រូវ បែងចែកស្មើគ្នាទៅឲ្យប្រពន្ធ A កូន B និង កូន C ដូចនេះ ប្រពន្ធ A កូន B និង កូន C អាចទទួលបាន ២០០០ដុល្លារម្នាក់ៗ មិត្តភក្តិ C នឹងទទួលបានចំណែកដែលនៅសល់ចំនួន៦០០០ដុល្លារ។ ក្នុង ករណីដែលមតកជន X បន្សល់ទុកមតកសាសន៍ថា “ទ្រព្យសម្បត្តិទាំងអស់ទៅកូន B” បន្ទាប់មក ក៏បានស្លាប់ តើភាគបម្រុងរបស់ប្រពន្ធ A និងកូន C នឹងក្លាយជាយ៉ាងណា?

ក្នុងករណីនេះដែរ ភាគបម្រុងរបស់សន្តតិជនទាំងអស់គឺ៦០០០ដុល្លារ ហើយដោយសារតែត្រូវបែងចែកទៅឲ្យមនុស្ស៣នាក់ ដោយចំណែកស្មើគ្នា នោះភាគបម្រុងរបស់ប្រពន្ធ A និងកូន C គឺចំនួន២០០០ដុល្លារម្នាក់ៗ។

③. ទ្រព្យដែលជាមូលដ្ឋានក្នុងការគណនាភាគបម្រុង

ទ្រព្យដែលជាមូលដ្ឋាននៅពេលគណនាភាគបម្រុង មិនមែនមានត្រឹមតែមតិកតែប៉ុណ្ណោះទេ។ ភាគបម្រុងត្រូវគណនាដោយយកតម្លៃនៃមតិកដែលមតកជនមាននៅពេលទទួលមរណភាព ឬកតម្លៃនៃផលប្រយោជន៍ពិសេស និងតម្លៃទ្រព្យសម្បត្តិប្រទានកម្មដែលបានកំណត់ក្នុងអំឡុងពេលនោះរស់ ហើយដកនូវចំនួនប្រាក់សរុបនៃកាតព្វកិច្ច (ក្រមរដ្ឋប្បវេណី, មាត្រា១២៣១ និងមាត្រា ១២៣២)។

ឧទាហរណ៍ ពេលនៅរស់មតកជន X បានឲ្យប្រាក់១២០០០ដុល្លារទៅកូន A។ ប្រាក់នេះ មិនមែនជាការទទួលផលប្រយោជន៍ពិសេសទេ គឺជាប្រទានកម្ម។ រយៈពេល៦ខែក្រោយពីមតកជន X បានឲ្យប្រាក់ទៅកូន A ចំនួន១២០០០ដុល្លារ គាត់បន្សល់ទុកមតកសាសន៍ថា “ទ្រព្យរបស់ខ្ញុំពាក់កណ្តាលឲ្យទៅមិត្តភក្តិ C”។ ហើយក៏បានស្លាប់។ មតិករបស់មតកជន X មានចំនួន ៣០០០០ដុល្លារ

ប៉ុន្តែ គាត់មានកាតព្វកិច្ចចំនួន៩០០០ដុល្លារចំពោះតតិយជន។ សន្តិភាពរបស់មតកជន X គឺ កូន A និងកូន B ។ ក្នុងករណីនេះ ទ្រព្យដែលជាមូលដ្ឋាននៅពេលគណនាភាគបម្រុងគឺ ត្រូវគណនាដោយ យកមតិកចំនួន៣០០០០ដុល្លាររបស់មតកជន X បូកប្រាក់ចំនួន១២០០០ដុល្លារដែលទ្រព្យទៅកូន ពេលនៅរស់ ហើយដកកាតព្វកិច្ចចំនួន៩០០០ដុល្លារពីប្រាក់ទាំងនោះ។ ជាលទ្ធផល ទ្រព្យដែល ជាមូលដ្ឋាននៅពេលគណនាភាគបម្រុង គឺចំនួន៣៦០០០ដុល្លារ។ ដូច្នេះ ភាគបម្រុងទាំងអស់ របស់កូន A និងកូន B គឺ១៨០០០ដុល្លារដែលត្រូវនឹង១ភាគ២នៃប្រាក់ចំនួន៣៦០០០ដុល្លារ ហើយ ភាគបម្រុងម្នាក់ៗរបស់កូន A កូន និងកូន B គឺ ៩០០០ដុល្លារ។

④. វិធីគណនានៃចំនួនដែលបំពានភាគបម្រុង

ចំនួនដែលបំពានភាគបម្រុងគឺ ត្រូវគណនាដោយយកភាគបម្រុងរបស់បុគ្គលនោះ ដកចំនួនសរុបនៃទ្រព្យសម្បត្តិដែលបុគ្គលនោះទទួលបានដោយសន្តិកម្ម និងផលប្រយោជន៍ពិសេស ហើយបូកបញ្ចូលនូវចំនួនទឹកប្រាក់នៃកាតព្វកិច្ចដែលបុគ្គលនោះត្រូវទទួលបានដោយសន្តិកម្ម (ក្រមរដ្ឋប្បវេណី, មាត្រា១២៣៤)។

ឧទាហរណ៍៖ នៅក្នុងករណីសិក្សាខាងលើ ដោយផ្អែកតាមមតកសាសន៍របស់មតកជន X មិត្តភក្តិ C ទទួលបានប្រាក់ចំនួន ១៥០០០ដុល្លារ កូន A និង កូន B ម្នាក់ៗទទួលបានសន្តិកម្មចំនួន ៧៥០០ដុល្លារ។ កាតព្វកិច្ចចំនួន ៦០០០ដុល្លារចំពោះតតិយជន គឺកូន A និងកូន B ម្នាក់ៗទទួលបានសន្តិកម្មចំនួន ៣០០០ដុល្លារ។ ក្នុងករណីនេះ តើចំនួនដែលបំពានភាគបម្រុងរបស់កូន A និង កូន B មានចំនួនប៉ុន្មាន? ចំនួនដែលបំពានភាគបម្រុង ត្រូវគណនាដោយយក៩០០០ដុល្លារ ដែលជាចំនួនភាគបម្រុង របស់កូន B និងកូន C ដក ៧៥០០ដុល្លារ ជាចំនួនទឹកប្រាក់នៃទ្រព្យសម្បត្តិដែលទទួលបានដោយសន្តិកម្ម បូកនិង៣០០០ដុល្លារជាចំនួនទឹកប្រាក់នៃកាតព្វកិច្ច។ លទ្ធផលនោះគឺ ៤៥០០ដុល្លារ ជាចំនួនបំពាននៃភាគបម្រុងរបស់កូន B និងកូន C។

⑤. ការទាមទារឲ្យកាត់បន្ថយដើម្បីបង្រួបភាគបម្រុង

ឧទាហរណ៍ ទោះបីជាអ្នកមានសិទ្ធិលើភាគបម្រុងក៏ដោយ ក៏មិនមែនមានន័យថាទ្រព្យសម្បត្តិ នឹងត្រូវបានចែកទៅឲ្យបុគ្គលនោះដោយស្វ័យប្រវត្តិនោះដែរ។ ក្នុងករណី មតកសាសន៍ដែលធ្វើឲ្យបំពានភាគបម្រុងរបស់បុគ្គលណាម្នាក់ត្រូវបានកើតឡើង អ្នកមានសិទ្ធិលើភាគបម្រុងត្រូវតែអនុវត្ត ការទាមទារឲ្យកាត់បន្ថយដើម្បីបង្រួបភាគបម្រុង (ក្រមរដ្ឋប្បវេណី, មាត្រា១២៣៥)។

សិទ្ធិទាមទារឲ្យកាត់បន្ថយដើម្បីបង្រួបភាគបម្រុង ត្រូវរលត់ដោយអាជ្ញាយុកាល បើអំឡុងពេល ១ឆ្នាំបានកន្លងហួស គិតចាប់ពីពេលដែលអ្នកមានសិទ្ធិលើភាគបម្រុងបានដឹងថា ភាគបម្រុងរបស់ខ្លួនត្រូវបានបំពានដោយអច្ឆ័យទានជាដើម។ ម្យ៉ាងវិញទៀត សិទ្ធិទាមទារឲ្យកាត់បន្ថយដើម្បីបង្រួបភាគបម្រុង ក៏ត្រូវរលត់ដោយអាជ្ញាយុកាល បើអំឡុងពេល៥ឆ្នាំ បានកន្លងហួសគិតចាប់ពីពេលចាប់ផ្តើមសន្តិកម្ម (ក្រមរដ្ឋប្បវេណី, មាត្រា១២៤៥)។

⑥. ទ្រព្យសម្បត្តិដែលជាកម្មវត្ថុនៃការកាត់បន្ថយដើម្បីបង្រួបភាគបម្រុង

ទ្រព្យសម្បត្តិដែលជាកម្មវត្ថុនៃការកាត់បន្ថយដើម្បីបង្កប់ភាគបម្រុងគឺ អច្ឆ័យទាន ការកំណត់ ចំណែកមតិកតាមមតកសាសន៍ ការទទួលផលប្រយោជន៍ពិសេស និងប្រទានកម្មជាក់លាក់ក្នុង អំឡុងពេលនៅរស់ ដែលបានកំណត់នៅក្នុងមាត្រា១២៣២នៃក្រមរដ្ឋប្បវេណី (ក្រមរដ្ឋប្បវេណី, មាត្រា១២៣៣)។

ករណី ទ្រព្យសម្បត្តិដែលជាកម្មវត្ថុនៃការកាត់បន្ថយដើម្បីបង្កប់ភាគបម្រុងមានច្រើនលំដាប់ អាទិភាពនៃការកាត់បន្ថយ នឹងមានដូចខាងក្រោម (ក្រមរដ្ឋប្បវេណី, មាត្រា១២៣៦-១២៣៨)៖

លំដាប់ទី១ អច្ឆ័យទាន និងចំណែកមតិកដែលបានកំណត់ចំពោះសន្តតិជន។

លំដាប់ទី២ អច្ឆ័យទានដែលត្រូវបានធ្វើចំពោះបុគ្គលផ្សេងក្រៅពីសន្តតិជន។

លំដាប់ទី៣ ប្រទានកម្ម ឬផលប្រយោជន៍ពិសេស។ ចំពោះប្រទានកម្ម ឬផលប្រយោជន៍ ពិសេសគឺជាវត្ថុថ្មី ពេល គឺជាវត្ថុដែលត្រូវបានកើតឡើងតាមក្រោយ ដូច្នោះវាមាន អាទិភាព ជាកម្មវត្ថុនៃការកាត់បន្ថយដើម្បីបង្កប់ភាគបម្រុង។

ឧទាហរណ៍៖ នៅថ្ងៃទី១ ខែសីហា ឆ្នាំ២០១៤ មតកជន X បានធ្វើប្រទានកម្មប្រាក់ចំនួន ១៥០០០ដុល្លារទៅកូន A ។ បន្ទាប់មក នៅថ្ងៃទី១ ខែសីហា ឆ្នាំ២០១៥ មតកជន X បានធ្វើ ប្រទានកម្មចំនួន៧០០០ដុល្លារទៅកូន A ។ ប្រទានកម្មទាំងនេះ គឺមិនមែនជាការទទួលផល ប្រយោជន៍ពិសេសទេ។ មតកជន X បានទទួលមរណភាពនៅថ្ងៃទី១ ខែមេសា ឆ្នាំ២០១៦។ នៅ នឹងមតកជន X មានទ្រព្យសម្បត្តិចំនួន១៨០០០ដុល្លារ ហើយគាត់បានបន្សល់ទុកមតកសាសន៍ មួយដែលមានខ្លឹមសារថា “ឲ្យ៣០០០ដុល្លារទៅមិត្តភក្តិ Y ឲ្យ១៤០០០ដុល្លារទៅកូន A និងឲ្យ ១០០០ដុល្លារទៅកូន B” សន្តតិជនរបស់មតកជន X គឺ កូន A និងកូន B ។ កូន B កំពុងតែគិតថា ចង់ធ្វើការទាមទារឲ្យកាត់បន្ថយដើម្បីបង្កប់ភាគបម្រុង។

ជាដំបូង ចាំបាច់ត្រូវគណនាថា តើភាគបម្រុងរបស់កូន B មានចំនួនប៉ុន្មាន?

$$១៨០០០ + ១៥០០០ + ៧០០០ = ៤០០០០$$

$$៤០០០០ \div ២ \div ២ = ១០០០០$$

ដូច្នោះ ភាគបម្រុងរបស់កូន B គឺ ១០០០០ដុល្លារ។

បន្ទាប់មក គណនាចំនួនដែលបំពានភាគបម្រុងរបស់កូន B។

$$១០០០០ - ១០០០ = ៩០០០$$

ដូច្នោះ ចំនួនទឹកប្រាក់ដែលបំពានភាគបម្រុង គឺ៩០០០ដុល្លារ។

កូន B អាចកាត់បន្ថយភាគបម្រុងតាមលំដាប់អាទិភាពដូចខាងក្រោម៖

លំដាប់ទី១ អច្ឆ័យទានទៅកូន A ប៉ុន្តែ គណនាតែផ្នែកដែលលើសភាគបម្រុងរបស់កូន A តែប៉ុណ្ណោះ

$$១៤០០០ - ១០០០០ = ៤០០០ដុល្លារ$$

(នៅសល់៥០០០ដុល្លារទៀតជាចំនួនដែលបំពានភាគបម្រុង)

លំដាប់ទី២ អច្ឆ័យទានទៅមិត្តភក្តិ C ៣០០០ដុល្លារ

(នៅសល់២០០០ដុល្លារទៀតជាចំនួនដែលបំពានភាគបម្រុង)

លំដាប់ទី៣ ចំណែកថ្មីនៃប្រទានកម្មចំពោះកូន A ៧០០០ដុល្លារ
(ប៉ុន្តែ ដកយកតែ២០០០ដុល្លារប៉ុណ្ណោះ)

៧. វិធីនៃការទាមទារឲ្យកាត់បន្ថយដើម្បីបង្កប់ភាគបម្រុង

ការទាមទារឲ្យកាត់បន្ថយដើម្បីបង្កប់ភាគបម្រុង គឺអាចធ្វើបានតាមរយៈការបង្ហាញឆន្ទៈទៅភាគីម្ខាងទៀត ដោយមិនចាំបាច់ដាក់ពាក្យបណ្តឹងឡើយ (ក្រមរដ្ឋប្បវេណី, មាត្រា១២៣៥)។ ប្រសិនបើភាគីម្ខាងទៀតមិនឆ្លើយតបនឹងការទាមទារទេ ចាំបាច់ត្រូវតែដាក់ពាក្យបណ្តឹង។

៨. អានុភាពនៃការទាមទារឲ្យកាត់បន្ថយដើម្បីបង្កប់ភាគបម្រុង

នៅពេលដែលមានការទាមទារឲ្យកាត់បន្ថយដើម្បីបង្កប់ភាគបម្រុង អច្ឆ័យទាន និងចំណែកមតិកដែលបានកំណត់ជាដើម នឹងបាត់បង់អានុភាពភ្លាមត្រឹមកម្រិតបំពានភាគបម្រុង ហើយសិទ្ធិនៃផ្នែកទាំងនោះ គឺជារបស់អ្នកដែលបានទាមទារឲ្យកាត់បន្ថយដើម្បីបង្កប់ភាគបម្រុង។

៤. ការបោះបង់សន្តតិកម្ម ការយល់ព្រមដោយមានកម្រិត

(១) ការបោះបង់សន្តតិកម្ម

សន្តតិជនអាចបោះបង់សន្តតិកម្មបាន (ក្រមរដ្ឋប្បវេណី, មាត្រា១២៦០)។ បុគ្គលដែលបានបោះបង់សន្តតិកម្ម ត្រូវបានចាត់ទុកថា បុគ្គលនោះមិនមែនជាសន្តិជនតាំងពីដំបូងមក (ក្រមរដ្ឋប្បវេណី, មាត្រា១២៦១) ។

ឧទាហរណ៍៖ ដូចជាករណី មតកជន X មានកាតព្វកិច្ចចំនួនច្រើន ហើយនៅពេលដែលទទួលសន្តតិកម្ម នោះសន្តិជននឹងច្បាស់ជាទទួលបានការខូចខាត។

(២) ការយល់ព្រមដោយមានកម្រិត

សន្តិជនអាចយល់ព្រម ដោយបង្រួមទុកនូវសំណងកាតព្វកិច្ច និងអច្ឆ័យទានរបស់មតកជនបាន ត្រឹមកម្រិតនៃទ្រព្យសម្បត្តិដែលខ្លួនបានទទួលតាមរយៈសន្តតិកម្មតែប៉ុណ្ណោះ (ក្រមរដ្ឋប្បវេណី, មាត្រា១២៥៦) ។ នេះហៅថា ការយល់ព្រមដោយមានកម្រិត។

ឧទាហរណ៍៖ នៅនឹងមតកជន X មានទ្រព្យសម្បត្តិជាច្រើន កាតព្វកិច្ចក៏មានច្រើនដែរ ហើយប្រសិនបើមិនគណនាឲ្យបានហ្មត់ចត់ទេ នោះនឹងមិនដឹងថា តើរវាងសិទ្ធិលើបំណុល និងកាតព្វកិច្ចមួយណាច្រើនជាងនោះទេ? កូន A និងកូន B ដែលជាសន្តិជនកំពុងគិតថា ប្រសិនបើ ក្រោយពីប្រើមតិកយកទៅសងកាតព្វកិច្ចទាំងអស់ ហើយនៅសល់មតិក ពួកគេចង់ទទួលសន្តតិកម្មទាំងនោះ។ លើសពីនេះទៀត ឧបមាថា កូន A និងកូន B គិតថា បើកាតព្វកិច្ចមានច្រើនជាមតិក ហើយពួកគេមិនចង់សងកាតព្វកិច្ចដោយប្រាក់ខ្លួនឯង នោះកូន A និងកូន B អាចធ្វើការយល់ព្រមដោយមានកម្រិតបាន។

នៅពេលដែលធ្វើការយល់ព្រមដោយមានកម្រិត ជាដំបូងនឹងប្រើប្រាស់មតិរបស់មតិកជន
មកសងកាតព្វកិច្ច។ បន្ទាប់មក ប្រសិនបើនៅសល់មតិ សន្តតិជនអាចធ្វើការបែងចែកមតិទាំង
នោះ ហើយអាចធ្វើលទ្ធកម្មបាន។

ក្រុមការងារ

សាកលវិទ្យាល័យភូមិន្ទនីតិសាស្ត្រ

និង វិទ្យាសាស្ត្រសេដ្ឋកិច្ច

សិក្ខាសាលាលើកទី៦

ស្តីពី

ប្រព័ន្ធគ្រួលសម្បត្តិរួមរបស់ប្តីប្រពន្ធ

ថ្ងៃទី០៤ ខែវិច្ឆិកា ឆ្នាំ២០១៦



Rule- JICA seminar 6



ប្រព័ន្ធខ្រណាសម្បត្តិរួមរបស់ប្តីប្រពន្ធ

ក្រុមការងារសាកលវិទ្យាល័យភូមិន្ទនីតិសាស្ត្រ និងវិទ្យាសាស្ត្រសេដ្ឋកិច្ច

កាលបរិច្ឆេទ: ថ្ងៃទី០៤ ខែវិច្ឆិកា ឆ្នាំ២០១៦

ទីកន្លែង: សហសាល B, RULE

1

តើប្រព័ន្ធខ្រណាសម្បត្តិរួមរបស់ប្តីប្រពន្ធជាអ្វី?

2

[តើប្រព័ន្ធទ្រព្យសម្បត្តិរួមរបស់ប្តីប្រពន្ធជាអ្វី?]

តើប្រព័ន្ធទ្រព្យសម្បត្តិរួមរបស់ប្តីប្រពន្ធ បញ្ញត្តិនៅក្នុងក្រមរដ្ឋប្បវេណីនៃប្រទេស កម្ពុជានៅត្រង់ចំណុចណា?

- គន្លឹះទី ១ បទប្បញ្ញត្តិទូទៅ
- គន្លឹះទី ២ បុគ្គល
- គន្លឹះទី ៣ សិទ្ធិប្រក្សក្ស
- គន្លឹះទី ៤ កាតព្វកិច្ច
- គន្លឹះទី ៥ កិច្ចសន្យាសំខាន់ៗ និង អំពើអនីត្យានុកូល
- គន្លឹះទី ៦ ការធានាកាតព្វកិច្ច
- គន្លឹះទី ៧ ញាតិ**
- គន្លឹះទី ៨ សន្តតិកម្ម
- គន្លឹះទី ៩ អវសានប្បញ្ញត្តិ

[តើប្រព័ន្ធទ្រព្យសម្បត្តិរួមរបស់ប្តីប្រពន្ធជាអ្វី?]

តើប្រព័ន្ធទ្រព្យសម្បត្តិរួមរបស់ប្តីប្រពន្ធ បញ្ញត្តិនៅក្នុងក្រមរដ្ឋប្បវេណីនៃប្រទេស កម្ពុជានៅត្រង់ចំណុចណា?

- គន្លឹះទី ៧ ញាតិ
- ជំពូកទី ១ បទប្បញ្ញត្តិទូទៅ
- ជំពូកទី ២ កំរាប់ពាក្យ
- ជំពូកទី ៣ អាពាហ៍ពិពាហ៍**
- ផ្នែកទី ១ ការបង្កើតអាពាហ៍ពិពាហ៍
- ផ្នែកទី ២ អានុភាពនៃអាពាហ៍ពិពាហ៍
- ផ្នែកទី ៣ ប្រព័ន្ធទ្រព្យសម្បត្តិរួមរបស់ប្តីប្រពន្ធ**
- ផ្នែកទី ៤ ការលែងលះ
- ជំពូកទី ៤ ឪពុកម្តាយ និង កូន
- ជំពូកទី ៥ អំណាចមេបា
- ជំពូកទី ៦ អាណាព្យាបាល
- ជំពូកទី ៧ ហិក្ខុបត្តិ
- ជំពូកទី ៨ អាហារកាតព្វកិច្ច

[តើប្រព័ន្ធទ្រព្យសម្បត្តិរួមរបស់ប្តីប្រពន្ធជាអ្វី?]

ប្រព័ន្ធទ្រព្យសម្បត្តិរួមរបស់ប្តីប្រពន្ធ គឺជាវិធានដើម្បីកំណត់ថា តើទ្រព្យសម្បត្តិរបស់ប្តីប្រពន្ធជារបស់អ្នកណា។ ទំនាក់ទំនងប្តីប្រពន្ធ មានលក្ខណៈខុសៗគ្នាទៅតាមវប្បធម៌របស់ប្រទេសនីមួយៗ។ ដូច្នេះហើយ ប្រព័ន្ធទ្រព្យសម្បត្តិក៏មានភាពខុសៗគ្នាទៅតាមប្រទេសផងដែរ។

ក្រុមរដ្ឋប្បវេណីប្រទេសកម្ពុជា ត្រូវបានបង្កើតឡើងដោយយកគម្របតាមក្រុមរដ្ឋប្បវេណីប្រទេសជប៉ុន ប៉ុន្តែ មិនមែនចម្លងយកទាំងស្រុងពីក្រុមរដ្ឋប្បវេណីប្រទេសជប៉ុននោះទេ គឺ បានកែប្រែដើម្បីឲ្យស្របទៅតាមវប្បធម៌និង សង្គមរបស់ប្រទេសកម្ពុជា។ ចំពោះប្រព័ន្ធទ្រព្យសម្បត្តិរួមរបស់ប្តីប្រពន្ធនេះផងដែរ ដើម្បីធ្វើឲ្យស្របទៅនឹងវប្បធម៌ និង សង្គមរបស់ប្រទេសកម្ពុជា ដូច្នេះបានបង្កើតប្រព័ន្ធដែលមានលក្ខណៈខុសគ្នាទៅនឹងក្រុមរដ្ឋប្បវេណីប្រទេសជប៉ុន។

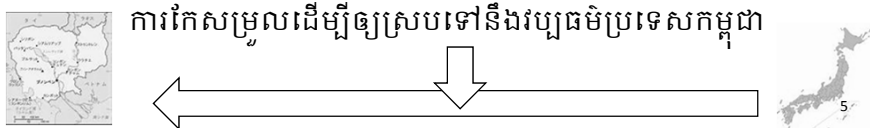

[តើប្រព័ន្ធទ្រព្យសម្បត្តិរួមរបស់ប្តីប្រពន្ធជាអ្វី?]

នៅពេលដែលធ្វើការសិក្សាអំពីប្រព័ន្ធទ្រព្យសម្បត្តិរួមរបស់ប្តីប្រពន្ធ ត្រូវតែពិចារណាលើទំនាក់ទំនង២។ ពោលគឺ ទំនាក់ទំនងប្តីប្រពន្ធ និង ទំនាក់ទំនងគតិយជន។

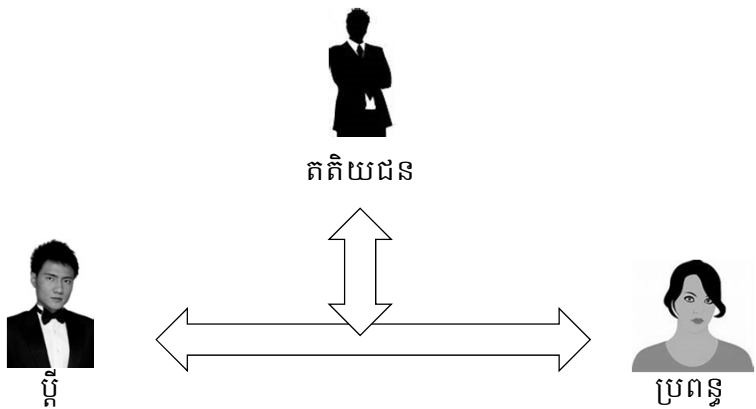

**ប្រព័ន្ធទ្រព្យសម្បត្តិភាគកិច្ចសន្យា
និង ប្រព័ន្ធទ្រព្យសម្បត្តិដែលកំណត់ដោយច្បាប់**

[ប្រព័ន្ធទ្រព្យសម្បត្តិភាគកិច្ចសន្យា និង ប្រព័ន្ធទ្រព្យសម្បត្តិដែលកំណត់ដោយច្បាប់]

ប្តីប្រពន្ធអាចសម្រេចចិត្តដោយសេរីអំពីទំនាក់ទំនងទ្រព្យរបស់ខ្លួន។ កិច្ចសន្យា រវាងប្តីប្រពន្ធបែបនេះ ហៅថា កិច្ចសន្យាទ្រព្យសម្បត្តិប្តីប្រពន្ធ។ ម្យ៉ាងទៀត ប្រព័ន្ធដែលធ្វើការសម្រេចអំពីទំនាក់ទំនងទ្រព្យសម្បត្តិភាគរយៈកិច្ចសន្យាទ្រព្យ សម្បត្តិប្តីប្រពន្ធ ហៅថា ប្រព័ន្ធទ្រព្យសម្បត្តិភាគកិច្ចសន្យា។

ក្នុងករណីដែលប្តីប្រពន្ធមិនបានធ្វើកិច្ចសន្យាទ្រព្យសម្បត្តិប្តីប្រពន្ធ ទំនាក់ទំនង អំពីទ្រព្យសម្បត្តិរបស់ប្តីប្រពន្ធ នឹងត្រូវសម្រេចដោយវិធានច្បាប់។ ប្រព័ន្ធបែប នេះហៅថា ប្រព័ន្ធទ្រព្យសម្បត្តិដែលកំណត់ដោយច្បាប់។

ក្រុមរដ្ឋប្បវេណីបញ្ញត្តិអំពីផ្នែកនៃប្រព័ន្ធទ្រព្យសម្បត្តិភាគកិច្ចសន្យាមុន ហើយ បន្ទាប់មកបញ្ញត្តិអំពីប្រព័ន្ធទ្រព្យសម្បត្តិដែលកំណត់ដោយច្បាប់តាមក្រោយ។ ប៉ុន្តែ នៅក្នុងសង្គមជាក់ស្តែង កិច្ចសន្យាទ្រព្យសម្បត្តិប្តីប្រពន្ធ ស្ទើរតែមិនទាន់ បានគេយកមកប្រើប្រាស់នៅឡើយ។ ដូច្នេះ ប្រព័ន្ធទ្រព្យសម្បត្តិដែលកំណត់ ដោយច្បាប់មានលក្ខណៈសំខាន់ជាង។

ហេតុនេះ នៅក្នុងសិក្ខាសាលានេះ នឹងសិក្សាអំពីប្រព័ន្ធទ្រព្យសម្បត្តិដែលកំណត់ ដោយច្បាប់ជាមុន។

[ប្រព័ន្ធខ្នែកសម្បត្តិកាមកិច្ចសន្យា និង ប្រព័ន្ធខ្នែកសម្បត្តិដែលកំណត់ដោយច្បាប់]

តើមានកិច្ចសន្យាសម្បត្តិប្រព័ន្ធដែរឬទេ?

មាន

គ្មាន

ប្រព័ន្ធខ្នែកសម្បត្តិកាមកិច្ចសន្យា
ក្រមរដ្ឋប្បវេណី
មាត្រា ៩៦៩ ដល់មាត្រា ៩៧០

ប្រព័ន្ធខ្នែកសម្បត្តិដែលកំណត់
ដោយច្បាប់
ក្រមរដ្ឋប្បវេណី
មាត្រា ៩៧១ ដល់មាត្រា ៩៧៧

↓
បច្ចុប្បន្ន ស្ទើរតែមិនត្រូវបានគេយកមក
ប្រើប្រាស់។ ដូច្នោះ នឹងសិក្សានៅពេល
ក្រោយ។

↓
សិក្សាជាមុន

**ប្រព័ន្ធខ្នែកសម្បត្តិដែលកំណត់ដោយច្បាប់
ខ្នែកសម្បត្តិដោយឡែក និង ខ្នែកសម្បត្តិរួម**

[ទ្រព្យសម្បត្តិដោយឡែក និង ទ្រព្យសម្បត្តិរួម]

ក្រមរដ្ឋប្បវេណី មាត្រា ៩៧២

ទ្រព្យសម្បត្តិដែលកំណត់ដូចខាងក្រោមនេះ គឺជាទ្រព្យសម្បត្តិដោយឡែកដែលស្ថិតនៅក្រោមកម្មសិទ្ធិរបស់សហព័ទ្ធណាម្នាក់ ៖

ក. ទ្រព្យសម្បត្តិដែលសហព័ទ្ធមាននៅមុនពេលរៀបអាពាហ៍ពិពាហ៍។

ខ. ទ្រព្យសម្បត្តិដែលសហព័ទ្ធទទួលបានដោយប្រទានកម្ម សន្តតិកម្ម អថ្វីយទាន នៅក្នុងអំឡុងពេលអាពាហ៍ពិពាហ៍។

គ. ទ្រព្យសម្បត្តិជាតម្លៃតប ដែលទទួលបានពីការចាត់ចែងទ្រព្យសម្បត្តិដែលបានកំណត់ក្នុងចំណុច ក និង ចំណុច ខ ខាងលើនេះ។

ក្រមរដ្ឋប្បវេណី មាត្រា ៩៧៣

ទ្រព្យសម្បត្តិរួម គឺជាទ្រព្យសម្បត្តិគាំងឡាយ ដែលប្តីប្រពន្ធទាំងសងខាង ឬ តែម្ខាងទទួលបាននៅក្នុងអំឡុងពេលអាពាហ៍ពិពាហ៍ លើកលែងតែទ្រព្យសម្បត្តិដែលកំណត់ក្នុងចំណុច ខ និង ចំណុច គ នៃមាត្រា ៩៧២ (ទ្រព្យសម្បត្តិដោយឡែក) ខាងលើនេះ។

[ទ្រព្យសម្បត្តិដោយឡែក និង ទ្រព្យសម្បត្តិរួម]

ករណីសិក្សា

សីហា និងស្រីពៅគឺ ជានិស្សិតនៃសាលាករិទ្យាល័យRULE និងមិត្តរួមផ្ទះគ្នា។ សីហាកំពុងរស់នៅជាមួយនឹងឪពុកម្តាយ និង បងប្អូននៅផ្ទះរបស់ខ្លួននៅទីក្រុងភ្នំពេញ។ ឪពុកម្តាយរបស់សីហាបានទិញម៉ូតូម៉ាកហុងដាឌ្រីម ឲ្យសីហាដើម្បីជាមធ្យោបាយធ្វើដំណើរទៅរៀន។ សីហាបានរៀនបញ្ចប់ការសិក្សាពី RULE ហើយបានធ្វើការនៅធនាគារនៅទីក្រុងភ្នំពេញ។ សីហាបានសន្សំលុយហើយបានទិញរថយន្តជុះមួយគ្រឿងម៉ាកកាមរី។ ក្រៅពីនេះ សីហាមានលុយចំនួន៥០០ដុល្លារសន្សំនៅក្នុងគណនីធនាគារ។

ដូច្នេះ ទ្រព្យសម្បត្តិរបស់សីហាបច្ចុប្បន្ន រួមមាន ម៉ូតូម៉ាកហុងដាឌ្រីម រថយន្តកាមរី និង លុយសន្សំចំនួន៥០០ដុល្លារ។









[ទ្រព្យសម្បត្តិដោយឡែក និង ទ្រព្យសម្បត្តិរួម]

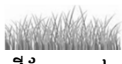









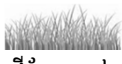

ស្រីពៅ មានស្រកកំណើតនៅខេត្តបាត់ដំបង។ នាងបានសាច់ញាតិឲ្យរស់នៅផ្ទះ ជាមួយនៅទីក្រុងភ្នំពេញ។ ឪពុករបស់នាង ជាកសិករធ្វើស្រែនៅក្នុងភូមិ កសិដ្ឋានមួយនៅខេត្តបាត់ដំបង ហើយគាត់មានដីស្រែមួយចំនួន។ ប៉ុន្តែ នៅ ពេលដែលស្រីពៅរៀនឆ្នាំទី៣ នៅសាលាករិទ្យាល័យ ឪពុករបស់នាងបានស្លាប់ នៅមន្ទីរពេទ្យ។ ហើយ ស្រីពៅបានទទួលសន្តតិកម្មដីស្រែ១ដុំ នៅខេត្តបាត់ដំបង។ នាងបានពឹងឲ្យបងប្រុសដែលរស់នៅខេត្តបាត់ដំបងជួយធ្វើស្រែនៅលើដីស្រែ នោះឲ្យ។ ខណៈពេលដែលស្រីពៅកំពុងរៀននៅ RULE នាងធ្វើជាគ្រូបង្រៀន ភាសាអង់គ្លេសតាមផ្ទះជាលក្ខណៈក្រៅម៉ោង ហើយបានសន្សំលុយ និងបាន ទិញម៉ូតូ SUZUKI NEX មួយគ្រឿង។ ក្រោយពីស្រីពៅបានបញ្ចប់ការសិក្សានៅ RULE នាងបានចូលធ្វើការនៅក្រុមហ៊ុនទេសចរណ៍។ ស្រីពៅមានលុយសន្សំ នៅក្នុងគណនីធនាគារចំនួន៣០០ដុល្លារ។ ដូច្នោះ ទ្រព្យសម្បត្តិរបស់ស្រីពៅបច្ចុប្បន្នមាន ដីស្រែនៅបាត់ដំបង ម៉ូតូ SUZUKI NEX និង លុយសន្សំចំនួន ៣០០ដុល្លារ។

[ទ្រព្យសម្បត្តិដោយឡែក និង ទ្រព្យសម្បត្តិរួម]

ក្រោយពី សីហា និង ស្រីពៅបានបញ្ចប់ការសិក្សានៅ RULE ពួកគេបានចាប់ ផ្តើមស្រលាញ់គ្នា។ បន្ទាប់មក ៣ឆ្នាំក្រោយ ពេលដែលពួកគេទាំង២មានអាយុ ២៥ឆ្នាំ ក៏បានរៀបអាពាហ៍ពិពាហ៍។ អ្នកទាំង ២ ជួលផ្ទះរស់នៅជិតច្បារអំពៅ។ ថ្លៃឈ្នួលផ្ទះក្នុងមួយខែគឺ ១០០ដុល្លារ។ ក្រោយពីរៀបអាពាហ៍ពិពាហ៍ អ្នកទាំង២ បានទិញទូរទស្សន៍។ ក្រោយមកនៅពេលដែលម្តាយរបស់ស្រីពៅដែលមកពី ខេត្តបាត់ដំបងមកលេងភ្នំពេញ គាត់បានទិញកង្ហារឲ្យអ្នកទាំង២។ ហើយ ម្តាយ របស់ស្រីពៅបានទិញខ្សែកឲ្យស្រីពៅផងដែរ។ ប្រាក់ខែរបស់សីហាក្នុងមួយខែ គឺ ៤០០ដុល្លារ ឯស្រីពៅគឺ ៣០០ដុល្លារ។ ដូច្នោះ សរុប ៧០០ដុល្លារ។ អ្នកទាំង២ ចំណាយ៥០០ដុល្លារពីប្រាក់នោះដើម្បីជីវភាព រស់នៅ ហើយសន្សំលុយចំនួន ២០០ដុល្លារ។ ប្រាក់ដែលសន្សំនោះ គឺបញ្ចូល ទៅក្នុងគណនីធនាគារដែលដាក់ឈ្មោះរបស់ស្រីពៅ។ បច្ចុប្បន្ន ប្រាក់សន្សំរបស់ អ្នកទាំង២ មាន ៣០០០ដុល្លារ។

តើនៅក្នុងទ្រព្យសម្បត្តិរបស់អ្នកទាំង២ ទ្រព្យសម្បត្តិណាជាទ្រព្យសម្បត្តិដោយ ឡែក និងទ្រព្យសម្បត្តិណាជាទ្រព្យសម្បត្តិរួម?

| | | | |
|---|---|--|--|
| [ទ្រព្យសម្បត្តិដោយឡែក និង ទ្រព្យសម្បត្តិរួម] | |  NEX |  ដីស្រែនៅ ខេត្តបាត់ដំបង |
|  ថ្មើម |  សីហា |  ស្រីពៅ |  រថយន្តកាមរី |
|  ប្រាក់សន្សំមុនរៀប អាពាហ៍ពិពាហ៍ ចំនួន ៥០០ដុល្លារ | | |  ប្រាក់សន្សំមុនរៀប អាពាហ៍ពិពាហ៍ ចំនួន ៣០០ដុល្លារ |
|  ប្រាក់សន្សំមុនរៀប អាពាហ៍ពិពាហ៍ ចំនួន ៥០០ដុល្លារ | | |  ខ្សែកដែលទទួល បានពីម្តាយ |
| <p>ក្រុមរដ្ឋប្បវេណី មាត្រា ៩៧២ ទ្រព្យសម្បត្តិដែលកំណត់ដូចខាងក្រោមនេះ គឺជាទ្រព្យសម្បត្តិដោយឡែកដែលស្ថិតនៅក្រោមកម្មសិទ្ធិរបស់សហព័ទ្ធ ណាម្នាក់ ៖</p> <ul style="list-style-type: none"> ក. ទ្រព្យសម្បត្តិដែលសហព័ទ្ធមាននៅមុនពេលរៀបអាពាហ៍ពិពាហ៍។ ខ. ទ្រព្យសម្បត្តិដែលសហព័ទ្ធទទួលបានដោយប្រទានកម្ម សន្តតិកម្ម អច្ឆ័យទាន នៅក្នុងអំឡុងពេលអាពាហ៍ពិពាហ៍។ គ. ទ្រព្យសម្បត្តិជាតម្លៃតប ដែលទទួលបានពីការចាត់ចែងទ្រព្យសម្បត្តិដែលបានកំណត់ក្នុងចំណុច ក និង ចំណុច ខ ខាងលើនេះ។ | | | |

| | | | | | |
|---|---|--|--|---|--|
| [ទ្រព្យសម្បត្តិដោយឡែក និង ទ្រព្យសម្បត្តិរួម] | |  NEX |  ដីស្រែនៅ ខេត្តបាត់ដំបង | | |
|  ថ្មើម |  សីហា |  ស្រីពៅ |  រថយន្តកាមរី | | |
|  ប្រាក់សន្សំមុនរៀប អាពាហ៍ពិពាហ៍ ចំនួន ៥០០ដុល្លារ | | |  ទូរទស្សន៍ |  កង្ហារ |  ប្រាក់សន្សំរុក្ខាយពី រៀបអាពាហ៍ពិពាហ៍ ចំនួន ៣០០០ដុល្លារ |
|  ប្រាក់សន្សំមុនរៀប អាពាហ៍ពិពាហ៍ ចំនួន ៥០០ដុល្លារ | | |  ប្រាក់សន្សំមុនរៀប អាពាហ៍ពិពាហ៍ ចំនួន ៣០០ដុល្លារ |  ខ្សែកដែលទទួល បានពីម្តាយ | |
| <p>ក្រុមរដ្ឋប្បវេណី មាត្រា ៩៧៣ ទ្រព្យសម្បត្តិរួម គឺជាទ្រព្យសម្បត្តិទាំងឡាយ ដែលប្តីប្រពន្ធទាំងសងខាង ឬ តែម្ខាង ទទួលបាននៅក្នុងអំឡុងពេលអាពាហ៍ពិពាហ៍ លើកលែងតែទ្រព្យសម្បត្តិដែល កំណត់ក្នុងចំណុច ខ និង ចំណុច គ នៃមាត្រា ៩៧២ (ទ្រព្យសម្បត្តិដោយឡែក) ខាងលើនេះ។</p> | | | | | |

[ទ្រព្យសម្បត្តិដោយឡែក និង ទ្រព្យសម្បត្តិរួម]

តើកម្មសិទ្ធិអវិភាគជាអ្វី

ក្រមរដ្ឋប្បវេណី មាត្រា ២០២

ស្ថានភាពដែលបុគ្គលច្រើននាក់មានកម្មសិទ្ធិស្របទៅតាមភាគ
ចំណែករបស់ខ្លួនដែលគិតទៅតាមចំនួននៅលើទ្រព្យតែមួយ ហៅ
ថា កម្មសិទ្ធិអវិភាគ។



[ទ្រព្យសម្បត្តិដោយឡែក និង ទ្រព្យសម្បត្តិរួម]

តើកម្មសិទ្ធិអវិភាគជាអ្វី?

ឧទាហរណ៍ថា ខ្ញុំមានចំណែកនៃទ្រព្យរួមចំនួន៥០%ទៅលើដីមួយ
នោះមិនមែនមានន័យថា ខ្ញុំជាម្ចាស់ពាក់កណ្តាលខាងលិច ឬ មាន
សិទ្ធិកម្មសិទ្ធិទៅលើពាក់កណ្តាលខាងកើតនៃដីនោះ នោះទេ។
ដូច្នោះ មានន័យថា ខ្ញុំមានសិទ្ធិពាក់កណ្តាលទៅលើសិទ្ធិកម្មសិទ្ធិ
ទាំងស្រុងនៃដីនោះ។

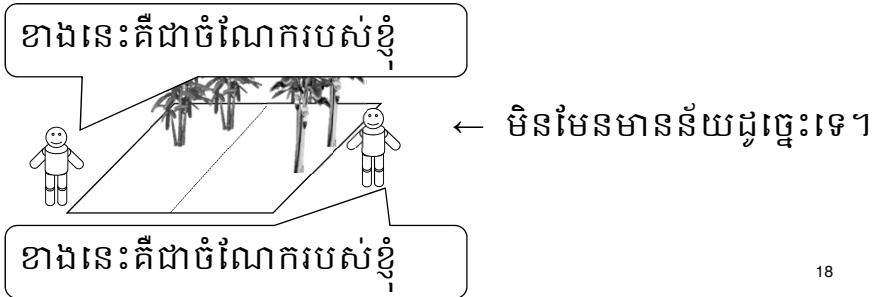

[ទ្រព្យសម្បត្តិដោយឡែក និង ទ្រព្យសម្បត្តិរួម]

តើកម្មសិទ្ធិអវិភាគជាអ្វី?

ឧទាហរណ៍ថា ខ្ញុំមានចំណែកនៃទ្រព្យរួមចំនួន៥០%ទៅលើដីមួយ នោះមិនមែនមានន័យថា ខ្ញុំជាម្ចាស់ពាក់កណ្តាលខាងលិច ឬ មានសិទ្ធិកម្មសិទ្ធិលើទៅពាក់កណ្តាលខាងកើតនៃដីនោះ នោះទេ។ ដូច្នោះ មានន័យថា ខ្ញុំមានសិទ្ធិពាក់កណ្តាលទៅលើសិទ្ធិកម្មសិទ្ធិទាំងស្រុងនៃដីនោះ។

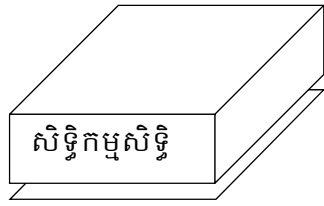

កម្មសិទ្ធិផ្ទាល់ខ្លួន

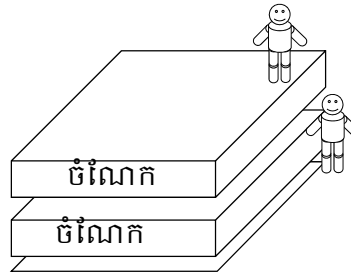

ទ្រព្យរួម

**ប្រព័ន្ធទ្រព្យសម្បត្តិដែលកំណត់ដោយច្បាប់
ការទទួលខុសត្រូវដោយសាមគ្គីភាពចំពោះ
ភាគពួកវា**

[ការទទួលខុសត្រូវដោយសាមគ្គីភាពចំពោះភាគពូកិច្ច]

ក្រុមរដ្ឋប្បវេណី មាត្រា ៩៧៥

ប្តីប្រពន្ធត្រូវទទួលខុសត្រូវដោយសាមគ្គីភាព ចំពោះភាគពូកិច្ចដែលកំណត់ខាងក្រោមនេះ ៖

ក.សោហ៊ុយដើម្បីរក្សាជីវភាពរួមរបស់ប្តីប្រពន្ធ និង សោហ៊ុយដើម្បីការអប់រំ ឬ ការព្យាបាល ថែទាំកូន ជាអាទិ៍។

ខ. ភាគពូកិច្ច និង ករណីយកិច្ចផ្សេងៗទៀត ដែលប្តី ឬ ប្រពន្ធទាំងសងខាងបានព្រមព្រៀងតាមលិខិតជាលាយលក្ខណ៍អក្សរ ជាមួយម្ចាស់បំណុល នៅក្នុងអំឡុងពេលអាពាហ៍ពិពាហ៍ ឬ ភាគពូកិច្ច និង ករណីយកិច្ចផ្សេងៗទៀត ដែលប្តី ឬ ប្រពន្ធណាម្នាក់បានទទួលបន្ទុក ដោយមានការយល់ព្រមតាមលិខិតជាលាយលក្ខណ៍អក្សរ ពីប្រពន្ធ ឬ ប្តីម្ខាងទៀត នៅក្នុងអំឡុងពេលអាពាហ៍ពិពាហ៍។

គ. សោហ៊ុយដើម្បីគ្រប់គ្រង និង រក្សាទ្រព្យសម្បត្តិរួម។ ²¹

[ការទទួលខុសត្រូវដោយសាមគ្គីភាពចំពោះភាគពូកិច្ច]

ករណីសិក្សា

ក្រោយពីរៀបអាពាហ៍ពិពាហ៍ ៣ឆ្នាំក្រោយមក ស្រីពៅបានបង្កើតកូនប្រុសម្នាក់ឈ្មោះ ចិត្រាក្រោយពីរៀបអាពាហ៍ពិពាហ៍ ៥ឆ្នាំ ប្រាក់សន្សំរបស់សីហា និង ស្រីពៅបានកើនឡើងដល់ ១២០០០ដុល្លារ។ អ្នកទាំង២ បានគិតថានឹងទិញផ្ទះល្វែងនៅក្បែរពោធិ៍ចិនតុង។ ផ្ទះនោះ មានតម្លៃសរុបរួមទាំងដី ៥០០០០ដុល្លារ។ ដូច្នោះ អ្នកទាំង ២ បានខ្ចីលុយពីធនាគារចំនួន ៤០០០០ដុល្លារ ហើយបានដកលុយរបស់ខ្លួនឯង ចំនួន១០០០០ដុល្លារសរុប ៥០០០០ដុល្លារ បង់ទៅឲ្យអ្នកលក់ ហើយបានទិញយកផ្ទះនោះ។ អ្នកទាំង ២ បានធ្វើកិច្ចសន្យាឥណទានជាមួយនឹងធនាគារ។ កិច្ចសន្យាឥណទាននោះ មានខ្លឹមសារថា នឹងសងប្រាក់កម្ចីទាំងអស់ចំនួន៤០០០០ដុល្លារ ដោយធ្វើការសងចំនួនប្រាក់៤០០ដុល្លារជារៀងរាល់ខែ រយៈពេល ១០០ខែ ស្មើនឹង៨ឆ្នាំ៤ខែ។ សីហា និង ស្រីពៅ បានចុះហត្ថលេខាទាំងពីរ នាក់ក្នុងនាមជាកូនបំណុល លើកិច្ចសន្យាឥណទាននោះ។ អ្នកទាំងពីរ បានចុះបញ្ជីជាក់ឈ្មោះរួមថា សីហា និង ស្រីពៅ ចំពោះដីនិងផ្ទះថ្មីនោះ។

[ការទទួលខុសត្រូវដោយសាមគ្គីភាពចំពោះកាតព្វកិច្ច]

ករណីសិក្សា

ចិត្រាដែលជាកូនរបស់សីហា និង ស្រីពៅ មានជម្ងឺបេះដូងតាំងពីកំណើត។ ដើម្បីព្យាបាលជម្ងឺនោះ ចាំបាច់ត្រូវតែទទួលការវះកាត់នៅមន្ទីរពេទ្យក្នុងទីក្រុងប៉ាងកក។ ដើម្បីព្យាបាលចាំបាច់ត្រូវចំណាយប្រាក់សរុបចំនួន១០០០០ដុល្លារ។ ដូច្នោះ សីហា បានខ្ចីលុយពីមិត្តភក្តិរៀននៅសាកលវិទ្យាល័យចំនួន១០០០០ដុល្លារ។ សីហា និងស្រីពៅ បានយកចិត្រាទៅធ្វើការវះកាត់នៅមន្ទីរពេទ្យក្នុងទីក្រុងប៉ាងកក ហើយជម្ងឺរបស់ចិត្រាក៏បានជាសះស្បើយ។

[ការទទួលខុសត្រូវដោយសាមគ្គីភាពចំពោះកាតព្វកិច្ច]

ករណីសិក្សា

សីហាគិតថា ចង់មានទំនាក់ទំនងជាមួយនឹងរស្មីដែលជាសិស្សប្អូននៅកន្លែងធ្វើការដោយសំងាត់ មិនឲ្យស្រីពៅដឹង។ ដូច្នោះ សីហាបានខ្ចីលុយពីប្អូនប្រុសចំនួន១០០០ដុល្លារ ហើយបានទិញទូរស័ព្ទ សំលៀកបំពាក់ និង គ្រឿងអលង្ការ។ បន្ទាប់មកបានធ្វើជាកាដូឲ្យទៅរស្មី។

តើសីហា និង ស្រីពៅត្រូវទទួលខុសត្រូវដោយសាមគ្គីភាពចំពោះកាតព្វកិច្ចខាងក្រោមនេះដែរឬទេ?

- កាតព្វកិច្ចចំពោះធនាគារនូវប្រាក់ចំនួន៥០០០០ដុល្លារ
- កាតព្វកិច្ចចំពោះមិត្តភក្តិរៀនសាកលវិទ្យាល័យជាមួយសីហានូវប្រាក់ចំនួន១០០០០ដុល្លារ
- កាតព្វកិច្ចចំពោះប្អូនប្រុសរបស់សីហានូវប្រាក់ចំនួន១០០០ដុល្លារ

[ការទទួលខុសត្រូវដោយសាមគ្គីភាពចំពោះកាតព្វកិច្ច]

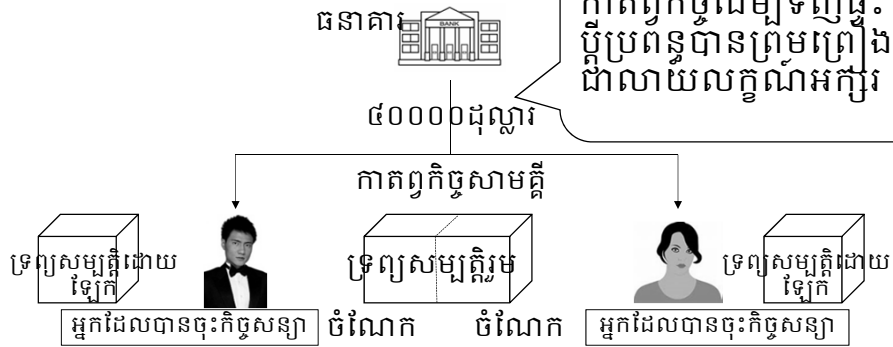

ក្រមរដ្ឋប្បវេណី មាត្រា ៩៧៥
 ប្តីប្រពន្ធត្រូវទទួលខុសត្រូវដោយសាមគ្គីភាព ចំពោះកាតព្វកិច្ចដែលកំណត់ខាងក្រោមនេះ ៖
 ក. សោហ៊ុយដើម្បីរក្សាជីវភាពរួមរបស់ប្តីប្រពន្ធ និង សោហ៊ុយដើម្បីការអប់រំ ឬ ការព្យាបាល ថែទាំ កូន ជាអាទិ៍។
 ខ. កាតព្វកិច្ច និង ករណីយកិច្ចផ្សេងៗទៀត ដែលប្តី ឬ ប្រពន្ធទាំងសងខាងបានព្រមព្រៀងតាម លិខិតជាលាយលក្ខណ៍អក្សរ ជាមួយម្ចាស់បំណុល នៅក្នុងអំឡុងពេលអាពាហ៍ពិពាហ៍ ឬ កាតព្វកិច្ច និង ករណីយកិច្ចផ្សេងៗទៀត ដែលប្តី ឬ ប្រពន្ធណាម្នាក់បានតទទួលបន្ទុក ដោយមានការយល់ព្រមតាមលិខិត ជាលាយលក្ខណ៍អក្សរ ពីប្តីប្រពន្ធ ឬ ប្តីម្ខាងទៀត នៅក្នុងអំឡុងពេលអាពាហ៍ពិពាហ៍។
 គ. សោហ៊ុយដើម្បីគ្រប់គ្រង និង រក្សាទ្រព្យសម្បត្តិរួម។

[ការទទួលខុសត្រូវដោយសាមគ្គីភាពចំពោះកាតព្វកិច្ច]

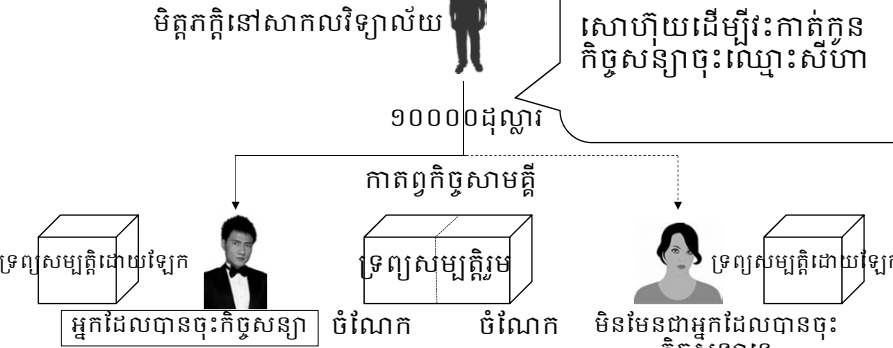

ក្រមរដ្ឋប្បវេណី មាត្រា ៩៧៥
 ប្តីប្រពន្ធត្រូវទទួលខុសត្រូវដោយសាមគ្គីភាព ចំពោះកាតព្វកិច្ចដែលកំណត់ខាងក្រោមនេះ ៖
 ក. សោហ៊ុយដើម្បីរក្សាជីវភាពរួមរបស់ប្តីប្រពន្ធ និង សោហ៊ុយដើម្បីការអប់រំ ឬ ការព្យាបាល ថែទាំ កូន ជាអាទិ៍។
 ខ. កាតព្វកិច្ច និង ករណីយកិច្ចផ្សេងៗទៀត ដែលប្តី ឬ ប្រពន្ធទាំងសងខាងបានព្រមព្រៀងតាម លិខិតជាលាយលក្ខណ៍អក្សរ ជាមួយម្ចាស់បំណុល នៅក្នុងអំឡុងពេលអាពាហ៍ពិពាហ៍ ឬ កាតព្វកិច្ច និង ករណីយកិច្ចផ្សេងៗទៀត ដែលប្តី ឬ ប្រពន្ធណាម្នាក់បានតទទួលបន្ទុក ដោយមានការយល់ព្រមតាមលិខិត ជាលាយលក្ខណ៍អក្សរ ពីប្តីប្រពន្ធ ឬ ប្តីម្ខាងទៀត នៅក្នុងអំឡុងពេលអាពាហ៍ពិពាហ៍។
 គ. សោហ៊ុយដើម្បីគ្រប់គ្រង និង រក្សាទ្រព្យសម្បត្តិរួម។

[ការទទួលខុសត្រូវដោយសាមគ្គីភាពចំពោះកាតព្វកិច្ច]

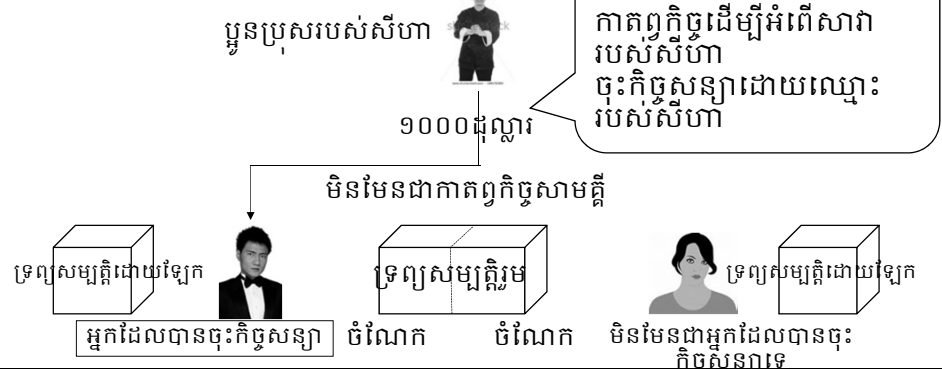

ក្រមរដ្ឋប្បវេណី មាត្រា ៩៧៥
 ប្តីប្រពន្ធត្រូវទទួលខុសត្រូវដោយសាមគ្គីភាព ចំពោះកាតព្វកិច្ចដែលកំណត់ខាងក្រោមនេះ ៖
 ក. សោហ៊ុយដើម្បីរក្សាជីវភាពរួមរបស់ប្តីប្រពន្ធ និង សោហ៊ុយដើម្បីការអប់រំ ឬ ការព្យាបាល ថែទាំ កូន ជាអាទិ៍។
 ខ. កាតព្វកិច្ច និង ករណីយកិច្ចផ្សេងៗទៀត ដែលប្តី ឬ ប្រពន្ធទាំងសងខាងបានព្រមព្រៀងតាម លិខិតជាលាយលក្ខណ៍អក្សរ ជាមួយម្ចាស់បំណុល នៅក្នុងអំឡុងពេលអាពាហ៍ពិពាហ៍ ឬ កាតព្វកិច្ច និង ករណីយកិច្ចផ្សេងៗទៀត ដែលប្តី ឬ ប្រពន្ធណាម្នាក់បានទទួលបន្ទុក ដោយមានការយល់ព្រមតាមលិខិត ជាលាយលក្ខណ៍អក្សរ ពីប្រពន្ធ ឬ ប្តីម្ខាងទៀត នៅក្នុងអំឡុងពេលអាពាហ៍ពិពាហ៍។
 គ. សោហ៊ុយដើម្បីគ្រប់គ្រង និង រក្សាទ្រព្យសម្បត្តិរួម។

**ប្រព័ន្ធគ្រព្យសម្បត្តិដែលកំណត់ដោយច្បាប់
 ការចាត់ចែងគ្រព្យសម្បត្តិរួមរបស់ប្តីប្រពន្ធ**

[ការចាត់ចែងទ្រព្យសម្បត្តិរួមរបស់ប្តីប្រពន្ធ]

ក្រមរដ្ឋប្បវេណី មាត្រា៩៧៦

១.បើគ្មានការយល់ព្រមពីប្តីប្រពន្ធទាំងសងខាងទេ ទ្រព្យសម្បត្តិរួមរបស់ប្តីប្រពន្ធ មិនអាចយកទៅលក់ ឬ ធ្វើការចាត់ចែងផ្សេងទៀតបានឡើយ។

២.ទោះបីមានបញ្ញត្តិនៃកថាខណ្ឌទី១ ខាងលើក៏ដោយ បើមានស្ថានភាពមិនអាច ជៀសវាងបានសម្រាប់ការថែទាំជីវភាពរួមក្នុងអាពាហ៍ពិពាហ៍ និង ដើម្បីរក្សា ជីវភាពរស់នៅ នោះប្តីប្រពន្ធឈ្នាម្នាក់ អាចលក់ ឬ ធ្វើការចាត់ចែងផ្សេងទៀត នូវ ទ្រព្យសម្បត្តិរួមបាន ដោយទទួលបានការអនុញ្ញាតពីតុលាការ។

៣.ក្នុងករណីដែលប្តី ឬ ប្រពន្ធឈ្នាម្នាក់ បានលក់ ឬ ធ្វើការចាត់ចែងផ្សេងទៀត នូវទ្រព្យសម្បត្តិរួម ដោយគ្មានការយល់ព្រមពីសហព័ទ្ធម្នាក់ទៀតផង និង គ្មាន ការអនុញ្ញាតពីតុលាការផង សហព័ទ្ធដែលមិនបានផ្តល់ការយល់ព្រម អាច ទាមទារឲ្យលុបចោលនូវការចាត់ចែងនោះ ទៅតុលាការបាន នៅក្នុងអំឡុងពេល ២ (ពីរ)ឆ្នាំ គិតចាប់ពីពេលដែលបានដឹងអំពីការចាត់ចែងនោះ បើទ្រព្យសម្បត្តិរួម ដែលត្រូវបានចាត់ចែងនោះ ជាអចលនវត្ថុនៃការអាស្រ័យនៅ និង នៅក្នុងអំឡុង ពេល ១ (មួយ)ឆ្នាំ គិតចាប់ពីពេលដែលបានដឹងអំពីការចាត់ចែងនោះ បើទ្រព្យ សម្បត្តិរួមដែលត្រូវបានចាត់ចែងនោះ ជាទ្រព្យសម្បត្តិផ្សេងៗ។

[ការចាត់ចែងទ្រព្យសម្បត្តិរួមរបស់ប្តីប្រពន្ធ]

ករណីសិក្សា

សីហា និង ស្រីពៅបានទិញផ្ទះល្វែងដែលនៅជិតពោធិ៍ចិនតុង និង ចាប់ផ្តើមស្នាក់នៅទីនោះជាមួយនិងកូនឈ្មោះចិត្រា។ ប៉ុន្តែ សីហា បានចាប់ផ្តើមទំនាក់ទំនងលួចលាក់ជាមួយសិស្សប្អូនឈ្មោះរស្មី ដោយមិនឲ្យស្រីពៅដឹង។ បន្ទាប់មក ១ឆ្នាំក្រោយ សីហាបានចេញ ពីផ្ទះនៅពោធិ៍ចិនតុង ហើយបានចាប់ផ្តើមរស់នៅជាមួយរស្មីនៅផ្ទះ ក្បែរជ្រោយចង្វា។ សីហាបានផ្លាស់ប្តូរលេខទូរស័ព្ទថ្មី និងឈប់ធ្វើ ការទាក់ទងជាមួយនឹងស្រីពៅ។ ម្យ៉ាងទៀត សីហាបានឈប់ផ្តល់ ប្រាក់សម្រាប់ជីវភាពឲ្យទៅស្រីពៅ។ ស្រីពៅចាំបាច់ត្រូវបង់ប្រាក់ ៤០០ដុល្លារនៃប្រាក់ឥណទានជារៀងរាល់ខែដោយម្នាក់ឯង។ ហើយ ស្រីពៅចាំបាច់ត្រូវបង់ថ្លៃទូរស័ព្ទ ថ្លៃទឹក ថ្លៃហ្គាស ថ្លៃម្ហូប អាហារ ថ្លៃជីវភាពផ្សេងទៀតទាំងអស់ដោយម្នាក់ឯង។ ថ្លៃជីវភាព ទាំងនេះគឺ សរុបប្រហែលជា៣០០ដុល្លារជារៀងរាល់ខែ។

[ការចាត់ចែងទ្រព្យសម្បត្តិរួមរបស់ប្តីប្រពន្ធ]

ករណីសិក្សា

ដូច្នោះ ស្រីពៅគិតថា នឹងលក់ផ្ទះនៅពោធិ៍ចិនតុងឲ្យទៅតតិយជន ហើយដើរទៅនៅផ្ទះថោកៗ។ ស្រីពៅបានស្វែងរកអ្នកដែលចង់ទិញ ផ្ទះនោះ។ ខណៈនោះ អ្នកដែលស្គាល់គ្នាបាននិយាយមកកាន់ស្រី ពៅថា ចង់ទិញផ្ទះនោះក្នុងតម្លៃ៤៥០០០ដុល្លារ។ ស្រីពៅ គិតថា ចង់លក់ផ្ទះនោះក្នុងតម្លៃនេះឲ្យទៅអ្នកនោះ។ នៅពេលនោះ តើស្រីពៅអាចលក់ផ្ទះនោះទាំងស្រុងឲ្យទៅអ្នក ស្គាល់គ្នានោះបានដែរឬទេ?

[ការចាត់ចែងទ្រព្យសម្បត្តិរួមរបស់ប្តីប្រពន្ធ]



ក្រមរដ្ឋប្បវេណី មាត្រា៩៧៦
 ១.បើគ្មានការយល់ព្រមពីប្តីប្រពន្ធទាំងសងខាងទេ ទ្រព្យសម្បត្តិរួម របស់ប្តីប្រពន្ធមិនអាចយកទៅលក់ ឬ ធ្វើការចាត់ចែងផ្សេងទៀតបាន ឡើយ។

[ការចាត់ចែងទ្រព្យសម្បត្តិរួមរបស់ប្តីប្រពន្ធ]

ករណីសិក្សា

តើស្រីពៅអាចលក់ចំណែករបស់ខ្លួនឲ្យទៅអ្នកស្គាល់គ្នាដោយមិនមានការយល់ព្រមពីសីហាបានដែរឬទេ?

[ការចាត់ចែងទ្រព្យសម្បត្តិរួមរបស់ប្តីប្រពន្ធ]

សូមបំភ្លេចអំពីករណីប្តីប្រពន្ធ រួចធ្វើការសិក្សាអំពីកម្មសិទ្ធិអវិភាគ។
តើម្ចាស់កម្មសិទ្ធិអវិភាគអាចចាត់ចែងចំណែករបស់ខ្លួនបានដែរឬទេ?

ក្រមរដ្ឋប្បវេណី មាត្រា ២០៤
ម្ចាស់កម្មសិទ្ធិអវិភាគម្នាក់ៗ អាចធ្វើអនុប្បទាន ឬ ដាក់ជាប្រាតិភោគនូវចំណែក
របស់ខ្លួនបាន។ ម្ចាស់បំណុលនៃម្ចាស់កម្មសិទ្ធិអវិភាគនេះ អាចរឹបអូសចំណែក
នោះបាន។

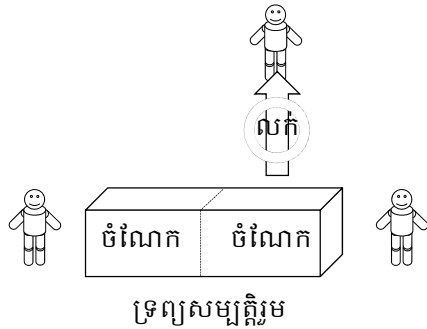

[ការចាត់ចែងទ្រព្យសម្បត្តិរួមរបស់ប្តីប្រពន្ធ]

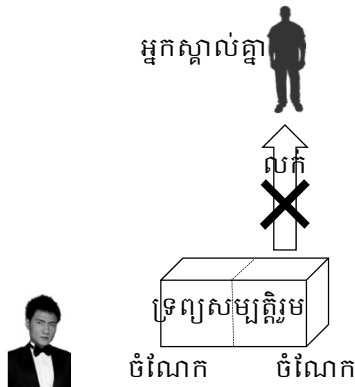

ប៉ុន្តែ ក្នុងករណីទ្រព្យសម្បត្តិរួមរបស់ប្តីប្រពន្ធ ប្រសិនបើគ្មានការយល់ព្រមពីភាគីម្ខាងទេ នោះមិនអាចចាត់ចែងចំណែករបស់ខ្លួនបានឡើយ។ នេះជាករណីលើកលែងនៃមាត្រា ២០៤ ក្នុងក្រមរដ្ឋប្បវេណី។ នៅក្នុងករណីសិក្សានេះ ដោយសារតែគ្មានការយល់ព្រមពីសីហាទេ ដូច្នោះ ស្រីពៅមិនអាចចាត់ចែងចំណែករបស់ខ្លួនបានឡើយ។

ក្រមរដ្ឋប្បវេណី មាត្រា ៩៧៦

១. បើគ្មានការយល់ព្រមពីប្តីប្រពន្ធទាំងសងខាងទេ ទ្រព្យសម្បត្តិរួមរបស់ប្តីប្រពន្ធមិនអាចយកទៅលក់ ឬ ធ្វើការចាត់ចែងផ្សេងទៀតបានឡើយ។

[ការចាត់ចែងទ្រព្យសម្បត្តិរួមរបស់ប្តីប្រពន្ធ]

ករណីសិក្សា

ស្រីពៅបានធ្វើការទាក់ទងទៅកាន់សីហាដែរ ប៉ុន្តែទោះបីជាធ្វើយ៉ាងណាក៏ដោយ ក៏នាងនៅតែមិនអាចទាក់ទងបានដែរ។ ដូច្នោះស្រីពៅ មិនអាចទទួលបានការយល់ព្រមឲ្យលក់ផ្ទះពីសីហាឡើយ។ តើក្នុងករណីនេះ ស្រីពៅគួរធ្វើយ៉ាងដូចម្តេច?

[ការចាត់ចែងទ្រព្យសម្បត្តិរួមរបស់ម្ចីប្រពន្ធ]

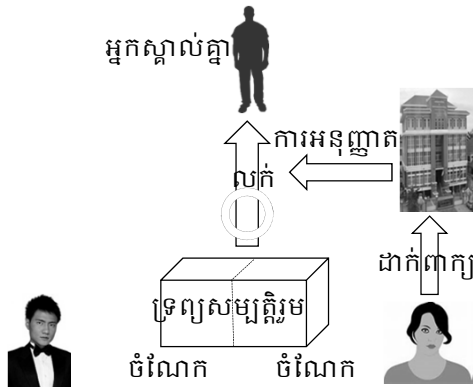

ប្រសិនបើមានការអនុញ្ញាតពីតុលាការ ស្រីពៅមិនត្រឹមតែអាចលក់ចំណែករបស់ខ្លួនប៉ុណ្ណោះទេ ថែមទាំងអាចលក់ចំណែករបស់សីហាឲ្យទៅអ្នកស្គាល់គ្នាបានទៀតផង។

ក្រមរដ្ឋប្បវេណី មាត្រា ៩៧៦

២. ទោះបីមានបញ្ញត្តិនៃកថាខណ្ឌទី១ ខាងលើក៏ដោយ បើមានស្ថានភាពមិនអាចជៀសវាងបានសម្រាប់ការថែទាំជីវភាពរួមក្នុងអាពាហ៍ពិពាហ៍ និង ដើម្បីរក្សាជីវភាពរស់នៅ នោះប្តីប្រពន្ធឈាម្នាង អាចលក់ ឬ ធ្វើការចាត់ចែងផ្សេងទៀត នូវទ្រព្យសម្បត្តិរួមបាន ដោយទទួលការអនុញ្ញាតពីតុលាការ។ 37

[ការចាត់ចែងទ្រព្យសម្បត្តិរួមរបស់ម្ចីប្រពន្ធ]

ករណីសិក្សា

ដោយសារតែស្រីពៅមិនបានដឹងអំពីបញ្ញត្តិនៅក្នុងក្រមរដ្ឋប្បវេណីដូច្នោះហើយ នាងបានលក់ចំណែកនៃផ្ទះរបស់នាងឲ្យទៅអ្នកស្គាល់គ្នាដោយមិនបានទទួលការយល់ព្រមពីតុលាការ។ បន្ទាប់មក នាងបានជួលផ្ទះនៅច្បារអំពៅនិងបានចាប់ផ្តើមរស់នៅតែ២នាក់ជាមួយនិងចិត្រា។

ក្នុងករណីនេះ កិច្ចសន្យាលក់ទិញរវាងស្រីពៅ និង អ្នកស្គាល់គ្នា មានសុពលភាពដែរឬទេ? អ្នកស្គាល់គ្នា អាចធ្វើលទ្ធកម្មនូវសិទ្ធិកម្មសិទ្ធិនៃចំណែកនៃផ្ទះបានឬទេ?

[ការចាត់ចែងទ្រព្យសម្បត្តិរួមរបស់ម្ចីប្រពន្ធ]

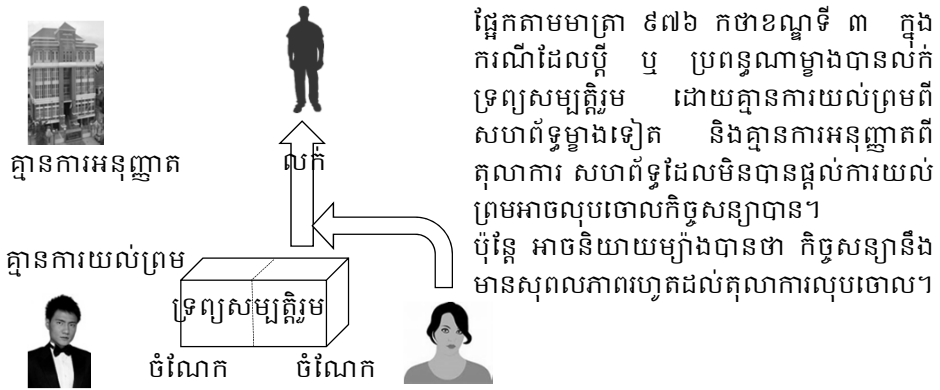

ផ្អែកតាមមាត្រា ៩៧៦ កថាខណ្ឌទី ៣ ក្នុងករណីដែលម្ចី ឬ ប្រពន្ធណាម្ខាង បានលក់ ឬ ធ្វើការចាត់ចែងផ្សេងទៀតនូវទ្រព្យសម្បត្តិរួម ដោយគ្មានការយល់ព្រមពីសហព័ទ្ធម្ខាងទៀត និងគ្មានការអនុញ្ញាតពីតុលាការ សហព័ទ្ធដែលមិនបានផ្តល់ការយល់ព្រមអាចលុបចោលកិច្ចសន្យាបាន។ ប៉ុន្តែ អាចនិយាយម្យ៉ាងបានថា កិច្ចសន្យានឹងមានសុពលភាពរហូតដល់តុលាការលុបចោល។

ក្រមរដ្ឋប្បវេណី មាត្រា ៩៧៦
 ៣.ក្នុងករណីដែលម្ចី ឬ ប្រពន្ធណាម្ខាង បានលក់ ឬ ធ្វើការចាត់ចែងផ្សេងទៀតនូវទ្រព្យសម្បត្តិរួម ដោយគ្មានការយល់ព្រមពីសហព័ទ្ធម្ខាងទៀតផង និង គ្មានការអនុញ្ញាតពីតុលាការផង សហព័ទ្ធដែលមិនបានផ្តល់ការយល់ព្រម អាចទាមទារឲ្យលុបចោលនូវការចាត់ចែងនោះ ទៅតុលាការបាន នៅក្នុងអំឡុងពេល ២ (ពីរ)ឆ្នាំ គិតចាប់ពីពេលដែលបានដឹងអំពីការចាត់ចែងនោះ បើទ្រព្យសម្បត្តិរួមដែលត្រូវបានចាត់ចែងនោះ ជាអចលនវត្ថុនៃការអាស្រ័យនៅ និង នៅក្នុងអំឡុងពេល ១ (មួយ)ឆ្នាំ គិតចាប់ពីពេលដែលបានដឹងអំពីការចាត់ចែងនោះ បើទ្រព្យសម្បត្តិរួមដែលត្រូវបានចាត់ចែងនោះ ជាទ្រព្យសម្បត្តិផ្សេងៗ។ 39

[ការចាត់ចែងទ្រព្យសម្បត្តិរួមរបស់ម្ចីប្រពន្ធ]

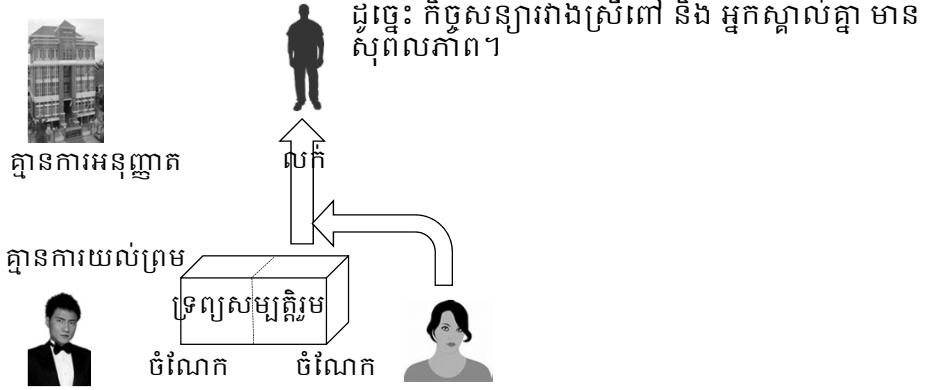

ដូច្នោះ កិច្ចសន្យារវាងស្រីពៅ និង អ្នកស្គាល់គ្នា មានសុពលភាព។

ក្រមរដ្ឋប្បវេណី មាត្រា ៩៧៦
 ៣.ក្នុងករណីដែលម្ចី ឬ ប្រពន្ធណាម្ខាង បានលក់ ឬ ធ្វើការចាត់ចែងផ្សេងទៀតនូវទ្រព្យសម្បត្តិរួម ដោយគ្មានការយល់ព្រមពីសហព័ទ្ធម្ខាងទៀតផង និង គ្មានការអនុញ្ញាតពីតុលាការផង សហព័ទ្ធដែលមិនបានផ្តល់ការយល់ព្រម អាចទាមទារឲ្យលុបចោលនូវការចាត់ចែងនោះ ទៅតុលាការបាន នៅក្នុងអំឡុងពេល ២ (ពីរ)ឆ្នាំ គិតចាប់ពីពេលដែលបានដឹងអំពីការចាត់ចែងនោះ បើទ្រព្យសម្បត្តិរួមដែលត្រូវបានចាត់ចែងនោះ ជាអចលនវត្ថុនៃការអាស្រ័យនៅ និង នៅក្នុងអំឡុងពេល ១ (មួយ)ឆ្នាំ គិតចាប់ពីពេលដែលបានដឹងអំពីការចាត់ចែងនោះ បើទ្រព្យសម្បត្តិរួមដែលត្រូវបានចាត់ចែងនោះ ជាទ្រព្យសម្បត្តិផ្សេងៗ។ 40

[ការចាត់ចែងទ្រព្យសម្បត្តិរួមរបស់ម្ចីប្រពន្ធ]

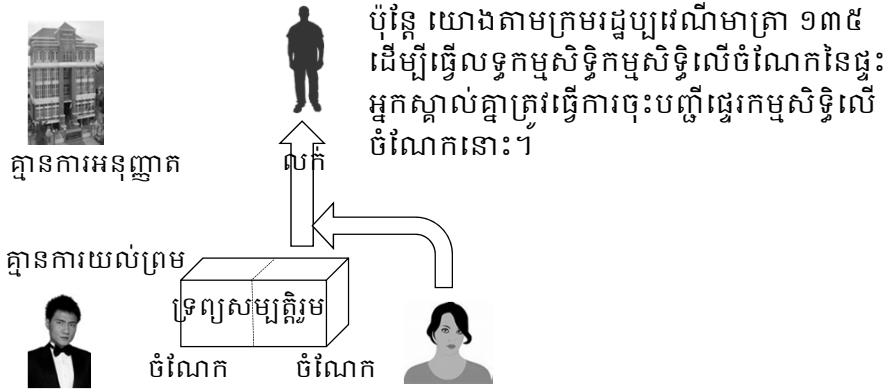

ក្រមរដ្ឋប្បវេណី មាត្រា ១៣៥ ទោះបីមានបញ្ញត្តិនៃមាត្រា ១៣៣ (ការបង្កើត ការផ្ទេរ និង ការកែប្រែនូវសិទ្ធិប្រក្សក្សដោយការព្រមព្រៀង) និង មាត្រា ១៣៤ (លក្ខខណ្ឌតាំងនៃការបង្កើត ការផ្ទេរ និង ការកែប្រែនូវសិទ្ធិប្រក្សក្ស) នៃក្រមនេះក៏ដោយ ការផ្ទេរកម្មសិទ្ធិលើអចលនវត្ថុដោយ ការព្រមព្រៀង មិនមានអានុភាព បើមិនបានចុះបញ្ជី ដោយយោងតាមបញ្ញត្តិនៃច្បាប់ និង បទដ្ឋានគតិយុត្តផ្សេងទៀត ស្តីពីការចុះបញ្ជី។

[ការចាត់ចែងទ្រព្យសម្បត្តិរួមរបស់ម្ចីប្រពន្ធ]

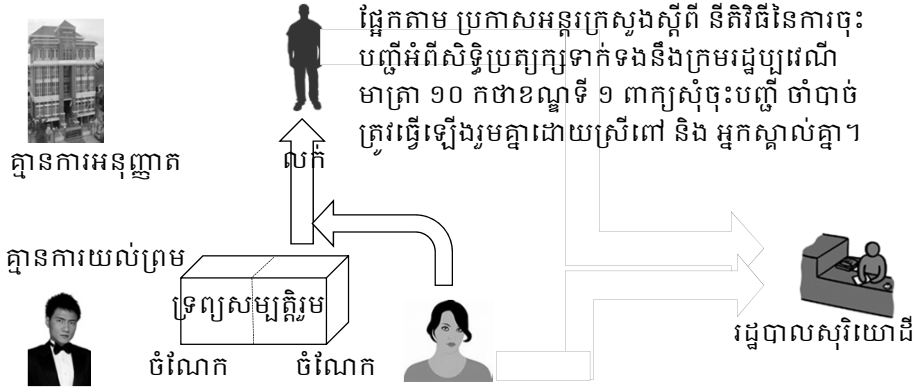

ប្រកាសអន្តរក្រសួងស្តីពី នីតិវិធីនៃការចុះបញ្ជីអំពីសិទ្ធិប្រក្សក្ស ទាក់ទងនឹងក្រមរដ្ឋប្បវេណី មាត្រា ១០ កថាខណ្ឌទី ១ ពាក្យសុំចុះបញ្ជី អំពីសិទ្ធិប្រក្សក្សលើអចលនវត្ថុ ត្រូវធ្វើឡើងរួមគ្នា ដោយបុគ្គលមានសិទ្ធិចុះបញ្ជី និង បុគ្គលមានកាតព្វកិច្ចចុះបញ្ជី។

[ការចាត់ចែងទ្រព្យសម្បត្តិរួមរបស់ម្ចីប្រពន្ធ]

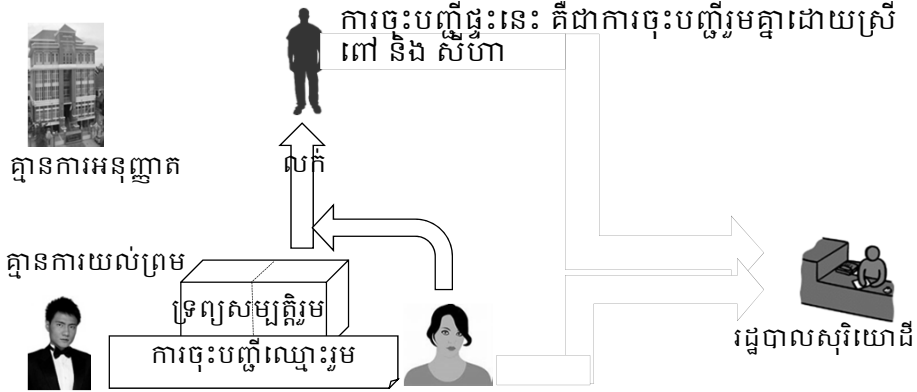

ប្រកាសអន្តរក្រសួងស្តីពី នីតិវិធីនៃការចុះបញ្ជីអំពីសិទ្ធិប្រក្សក្ស ទាក់ទងនឹងក្រុមរដ្ឋប្បវេណី មាត្រា ១០ កថាខណ្ឌទី ១ ពាក្យសុំចុះបញ្ជី អំពីសិទ្ធិប្រក្សក្សលើអចលនវត្ថុ ត្រូវធ្វើឡើងរួមគ្នា ដោយបុគ្គលមានសិទ្ធិចុះបញ្ជី និង បុគ្គលមានកាតព្វកិច្ចចុះបញ្ជី។
43

[ការចាត់ចែងទ្រព្យសម្បត្តិរួមរបស់ម្ចីប្រពន្ធ]

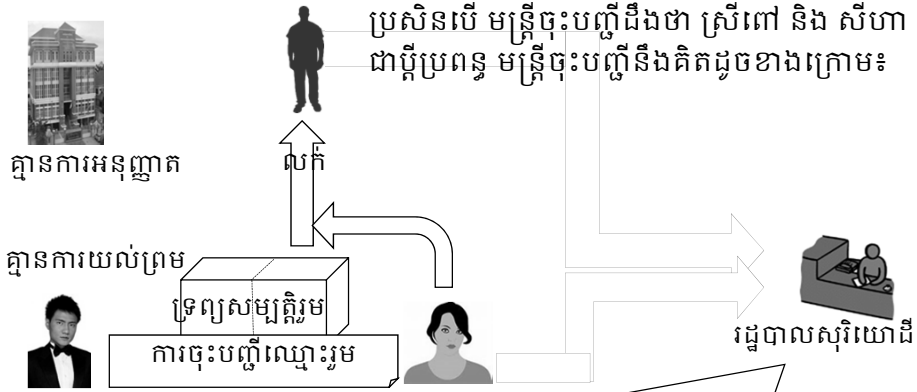

ផ្ទះនេះ គឺជាទ្រព្យសម្បត្តិរួមរបស់ម្ចីប្រពន្ធ។ ដូច្នេះ ទោះបីជាចំណែកផ្ទាល់ខ្លួន របស់ស្រីពៅក៏ដោយ ក៏ចាំបាច់ត្រូវមានពិគុណាការដែរ ដើម្បីលក់ឲ្យទៅអ្នក ស្គាល់គ្នា ។ ប៉ុន្តែ ស្រីពៅមិនបានទទួលការយល់ព្រម ឬ ការអនុញ្ញាតអ្វីទាំង អស់។ ដូច្នេះ ពាក្យសុំចុះបញ្ជីបែបនេះមិនអាចទទួលស្គាល់បានឡើយ។

[ការចាត់ចែងទ្រព្យសម្បត្តិរួមរបស់ម្ចីប្រពន្ធ]

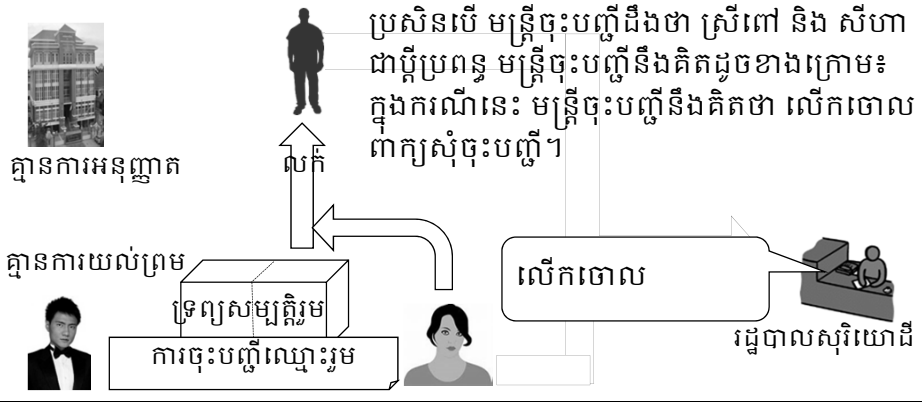

[ការចាត់ចែងទ្រព្យសម្បត្តិរួមរបស់ម្ចីប្រពន្ធ]

ករណីសិក្សា

ស្រីពៅបានលក់ចំណែកនៃផ្ទះទៅឲ្យអ្នកស្គាល់គ្នា ហើយក៏បានបញ្ចប់ការចុះបញ្ជីផ្ទះសិទ្ធិកម្មសិទ្ធិលើចំណែកនោះផងដែរ។ អ្នកស្គាល់គ្នាចាប់ផ្តើមរស់នៅលើផ្ទះនោះ។ មន្ត្រីសុរិយោដីមិនបានដឹងថាជាទ្រព្យរួម ហើយបានចុះបញ្ជី បន្ទាប់មក ស្រីពៅបានសងប្រាក់ឥណទានមួយផ្នែករបស់ធនាគារដោយថ្លៃលក់ផ្ទះចំនួន២០០០០ដុល្លារ។ ឥណទានរបស់ធនាគារ នៅសល់ចំនួន២០០០០ដុល្លារទៀត។ ស្រីពៅបានពិភាក្សាជាមួយធនាគារ សុំឲ្យបញ្ចុះការបង់ឥណទានជារៀងរាល់ខែពី៤០០ដុល្លារមកត្រឹម១៥០ដុល្លារ។ បន្ទាប់មក ស្រីពៅបានចាប់ផ្តើមជួលផ្ទះរស់ជាមួយចិត្រា នៅដែលមានតម្លៃថ្លៃឈ្នួលចំនួន៥០ដុល្លារនៅម្តុំច្បារអំពៅ។ (ក្នុងការអនុវត្តជាក់ស្តែង ករណីនេះកម្រនឹងកើតមាន)

[ការចាត់ចែងទ្រព្យសម្បត្តិរួមរបស់ម្ចីប្រពន្ធ]

ករណីសិក្សា

រយៈពេល ១ឆ្នាំចាប់ពីពេលនោះមក សីហាបានបែកគ្នាជាមួយ រស្មី ហើយបានត្រឡប់មកផ្ទះរបស់ស្រីពៅវិញ។ ស្រីពៅ មិនបានលើកលែង រឿងរបស់សីហានោះទេ។ ប៉ុន្តែ នាងបានមើលទៅចិត្រាដែលកំពុងតែ ហៅសីហាថា “ ប៉ា ប៉ា ” ដើម្បីចិត្រា ស្រីពៅបានលើកលែងឲ្យសីហា។ ហេតុដូច្នោះ អ្នកទាំង ៣ បានចាប់ផ្តើមរស់នៅជាមួយគ្នាម្តងទៀតនៅផ្ទះ នៅច្បារអំពៅ។

សីហាដឹងថា អ្នកស្គាល់គ្នាជាមួយស្រីពៅកំពុងរស់នៅផ្ទះនៅពោធិ៍ចិនតុង ហើយក៏ភ្ញាក់ផ្អើល។ ដោយសារតែសីហាចូលចិត្តផ្ទះនោះ ក៏គិតថាចង់ ទៅរស់នៅផ្ទះនោះម្តងទៀត។ ដូច្នោះ សីហាបានស្នើសុំទៅកាន់អ្នកស្គាល់ គ្នានោះឲ្យលក់ចំណែកនៃផ្ទះមកឲ្យស្រីពៅមកទៀតដែរ ប៉ុន្តែអ្នកស្គាល់ គ្នានោះបានបដិសេធសំណើនេះ។

ក្នុងករណីនេះ តើសីហាអាចយកចំណែកនៃផ្ទះត្រលប់មកវិញបានទេ?

[ការចាត់ចែងទ្រព្យសម្បត្តិរួមរបស់ម្ចីប្រពន្ធ]

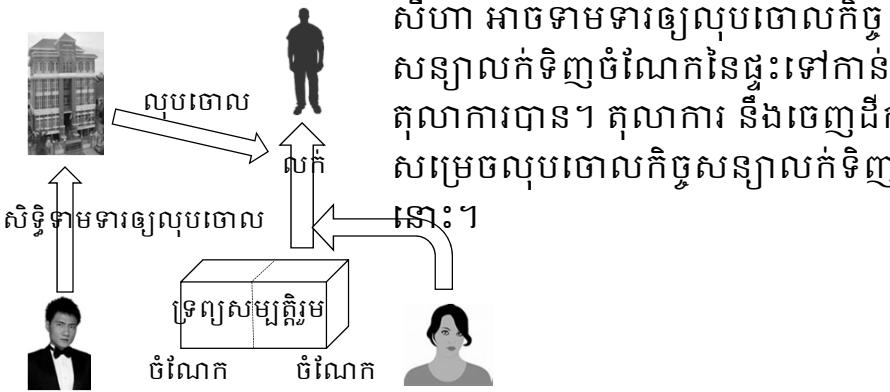

ក្រមរដ្ឋប្បវេណី មាត្រា ៩៧៦
 ៣. ក្នុងករណីដែលម្ចី ឬ ប្រពន្ធនាម្នាក់ បានលក់ ឬ ធ្វើការចាត់ចែងផ្សេងទៀតនូវទ្រព្យសម្បត្តិរួម ដោយ គ្មានការយល់ព្រមពីសហព័ទ្ធម្នាក់ទៀតផង និង គ្មានការអនុញ្ញាតពីតុលាការផង សហព័ទ្ធដែលមិនបាន ផ្តល់ការយល់ព្រម អាចទាមទារឲ្យលុបចោលនូវការចាត់ចែងនោះ ទៅតុលាការបាន នៅក្នុងអំឡុងពេល ២ (ពីរ) ឆ្នាំ គិតចាប់ពីពេលដែលបានដឹងអំពីការចាត់ចែងនោះ បើទ្រព្យសម្បត្តិរួមដែលត្រូវបានចាត់ចែង នោះ ជាអចលនវត្ថុ និង នៅក្នុងអំឡុងពេល ១ (មួយ) ឆ្នាំ គិតចាប់ពីពេលដែលបានដឹងអំពីការចាត់ចែង នោះ បើទ្រព្យសម្បត្តិរួមដែលត្រូវបានចាត់ចែងនោះ ជាទ្រព្យសម្បត្តិផ្សេងៗ។

**ប្រព័ន្ធគ្រព្យសម្បត្តិដែលកំណត់ដោយច្បាប់
ការអាស្រ័យនៅគ្រព្យសម្បត្តិដោយឡែក**

[ការអាស្រ័យនៅគ្រព្យសម្បត្តិដោយឡែក]

ក្រមរដ្ឋប្បវេណី មាត្រា ៩៧៧

១. ប្តីប្រពន្ធម្នាងអាចអាស្រ័យនៅអចលនវត្ថុដែលជាគ្រព្យសម្បត្តិដោយឡែករបស់សហព័ទ្ធម្នាងទៀត ហើយដែលត្រូវប្រើសម្រាប់ការអាស្រ័យនៅរបស់គ្រួសារបាន។

២. ក្នុងករណីដែលប្តីប្រពន្ធម្នាងអាស្រ័យនៅអចលនវត្ថុដែលបានកំណត់នៅក្នុងកថាខណ្ឌទី ១ ខាងលើនេះ ទោះបីជាសហព័ទ្ធម្នាងទៀតបានចាត់ចែងអចលនវត្ថុនោះក៏ដោយ ក៏អាចបន្តអាស្រ័យនៅអចលនវត្ថុនោះបានដែរ។

[ការអនុវត្តន៍យល់នៅទ្រព្យសម្បត្តិដោយឡែក]

ករណីសិក្សា

ដោយសារតែសីហាធុញទ្រាន់នឹងការទាមទារឲ្យលុបចោលកិច្ចសន្យាលក់ទិញទៅកាន់តុលាការពេក ក៏លះបង់ការត្រឡប់ទៅរស់នៅផ្ទះនៅពោធិ៍ចិនតុងនោះវិញ។ ដូច្នោះ សីហា បានលក់ចំណែករបស់ខ្លួនទៅអ្នកស្គាល់គ្នាជាមួយស្រីពៅដែលកំពុងរស់នៅផ្ទះនៅពោធិ៍ចិនតុងនោះ។ ថ្លៃលក់មានតម្លៃ ២០០០០ដុល្លារ។ សីហាបានយកប្រាក់ចំនួន ២០០០០ដុល្លារនោះ សងត្រឡប់នូវឥណទានរបស់ធនាគារ។ បច្ចុប្បន្ន សីហាកំពុងរស់នៅជាមួយស្រីពៅ និង ចិត្រា ជាមួយគ្នានៅផ្ទះនៅច្បារអំពៅ។ ១ឆ្នាំក្រោយមក ឪពុករបស់សីហាបានស្លាប់។ ក្រោយពីលទ្ធផលនៃការបែងចែកទ្រព្យសម្បត្តិដោយការពិភាក្សា សីហាបានទទួលសន្តតិកម្មផ្ទះពីឪពុក។ ផ្ទះនោះជាផ្ទះល្វែងដែលនៅជិតផ្សារដើមគ។ ផ្អែកតាមក្រមរដ្ឋប្បវេណី មាត្រា ៩៧២ កថាខណ្ឌទី ២ ផ្ទះនោះជាទ្រព្យសម្បត្តិដោយឡែករបស់សីហា។

[ការអនុវត្តន៍យល់នៅទ្រព្យសម្បត្តិដោយឡែក]

ករណីសិក្សា

សីហាបានរើទៅផ្ទះនោះ និង ចាប់ផ្តើមរស់នៅជាមួយស្រីពៅនិងចិត្រា។ ១ឆ្នាំក្រោយមក នៅលើ FACEBOOK របស់សីហាបានទទួលសារពីរស្តីថា “អូននៅនឹកបង”។ សីហា បានចាប់ផ្តើមជួបជាមួយរស្មី ហើយបានចាប់ផ្តើមទំនាក់ទំនងម្តងទៀតដោយលាក់នឹងស្រីពៅ។ ១ឆ្នាំក្រោយមក សីហាបានលែងលះជាមួយស្រីពៅហើយគិតថា ចង់ទៅរស់នៅជាមួយរស្មី។ ដូច្នោះ សីហា បានស្នើរចំពោះស្រីពៅថា ខ្ញុំចង់លែងលះ។ ប៉ុន្តែ ស្រីពៅ មិនបានឆ្លើយតបនឹងការលែងលះនោះទេ។ ហេតុនេះ សីហាបាននិយាយចំពោះស្រីពៅថា “ផ្ទះនេះជាផ្ទះរបស់ខ្ញុំ នាងចេញពីផ្ទះនេះជាមួយចិត្រាទៅ”។

ក្នុងករណីនេះ តើស្រីពៅត្រូវតែចេញពីផ្ទះដែរឬ ទេ?

[ការអនុវត្តន៍នៅទ្រព្យសម្បត្តិដោយឡែក]

ឧទាហរណ៍ ៖ ទោះបីជាផ្ទះនោះជាទ្រព្យសម្បត្តិដោយឡែករបស់សីហាក៏ដោយ ក៏ស្រីពៅអាចអាស្រ័យនៅលើផ្ទះនោះបានដែរ។

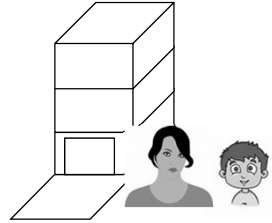

ទ្រព្យដោយឡែករបស់សីហា



ក្រមរដ្ឋប្បវេណី មាត្រា ៩៧៧

១. ប្តីប្រព័ន្ធម្នាងអាចអាស្រ័យនៅអចលនវត្ថុដែលជាទ្រព្យសម្បត្តិដោយឡែករបស់សហព័ទ្ធម្នាងទៀត ហើយដែលត្រូវប្រើសម្រាប់ការអាស្រ័យនៅរបស់គ្រួសារបាន។

[ការអនុវត្តន៍នៅទ្រព្យសម្បត្តិដោយឡែក]

ករណីសិក្សា

ដោយសារតែស្រីពៅមិនព្រមចេញពីផ្ទះនៅផ្សារដើមគ សីហាបានចេញពីផ្ទះនោះហើយបានចាប់ផ្តើមជីវភាពនៅផ្ទះរបស់រស្មីដែលនៅជ្រោយចង្វា។ រស្មីបាននិយាយចំពោះសីហាថា “ចង់រស់នៅផ្ទះថ្មីជាមួយគ្នា”។ ដូច្នោះ សីហាគិតថានឹងលក់ផ្ទះដែលស្រីពៅកំពុងរស់នៅនៅច្បារអំពៅ ហើយយកលុយទៅទិញផ្ទះថ្មី។ សីហាបានពឹងពាក់ភ្នាក់ងារអចលនវត្ថុ ហើយបានរកឃើញអ្នកទិញ។ អ្នកទិញបានទៅផ្ទះនោះមើលមុននឹងចុះកិច្ចសន្យាលក់ទិញជាមួយសីហា។ ខណៈនោះ ក៏ដឹងថា ស្រីពៅ និង ចិត្រាកំពុងតែរស់នៅ។ ដូច្នោះហើយ អ្នកទិញបានបញ្ជាក់ពីស្ថានភាពនោះជាមួយសីហា។

[ការអនុវត្តន៍នៅក្នុងសង្គមដោយឡែក]

ករណីសិក្សា

សីហាបានហៅទូរស័ព្ទទៅកាន់ស្រីពៅថា “ដោយសារតែខ្ញុំសម្រេចចិត្តលក់ផ្ទះនោះហើយ អញ្ជឹងសូមចេញពីផ្ទះនេះក្នុងខែនេះ ”។ បន្ទាប់មក សីហាបានពន្យល់ទៅកាន់អ្នកទិញថា “អ្នកទាំងពីរនោះនឹងចេញពីផ្ទះនេះក្នុងខែនេះ ។ ដូច្នោះ ចាប់ពីខែក្រោយ អ្នកអាចប្រើផ្ទះនេះបានហើយ ” ។ ដូច្នោះ អ្នកទិញបានយល់ព្រម ហើយបានចុះកិច្ចសន្យាលក់ទិញជាមួយសីហា ម្យ៉ាងទៀតបានចុះបញ្ជីផ្ទេរកម្មសិទ្ធិពីសីហាទៅ អ្នកទិញ។ ថ្លៃលក់មានតម្លៃ ១០០០០០ ដុល្លារ។

ខែបន្ទាប់មក អ្នកទិញបានទៅផ្ទះនោះ ប៉ុន្តែ ស្រីពៅ និង ចិត្រាកំពុងរស់នៅទីនោះនៅឡើយ។ ក្នុងករណីនេះ តើអ្នកទិញអាចទាមទារឲ្យចំពោះស្រីពៅ និងចិត្រា ឲ្យចេញពីផ្ទះដោយផ្អែកលើសិទ្ធិកម្មសិទ្ធិនៃផ្ទះបានដែរឬទេ?

[ការអនុវត្តន៍នៅក្នុងសង្គមដោយឡែក]

យោងតាម ក្រមរដ្ឋប្បវេណី មាត្រា ៩៧៧ កថាខណ្ឌទី ២ អ្នកទិញមិនអាចទាមទារចំពោះស្រីពៅឲ្យចុះចេញពីអាគារនោះបានទេ។

ហេតុនេះ តើអ្នកទិញគួរធ្វើដូចម្តេច?

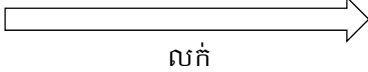

ក្រមរដ្ឋប្បវេណី មាត្រា ៩៧៧ ២.ក្នុងករណីដែលប្តីប្រពន្ធម្នាងអាស្រ័យនៅអចលនវត្ថុដែលបានកំណត់នៅក្នុងកថាខណ្ឌទី ១ ខាងលើនេះ ទោះបីជាសហព័ទ្ធម្នាងទៀតបានចាត់ចែងអចលនវត្ថុនោះក៏ដោយ ក៏អាចបន្តអាស្រ័យនៅអចលនវត្ថុនោះបានដែរ។

[ការស្រមៃនៃទ្រព្យសម្បត្តិដោយឡែក]

អ្នកទិញអាចលុបចោលកិច្ចសន្យាលក់
ទិញដោយផ្អែកតាមការភាន់ច្រឡំបាន។

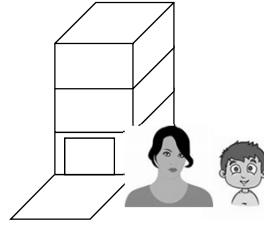

លុបចោលដោយការភាន់ច្រឡំ

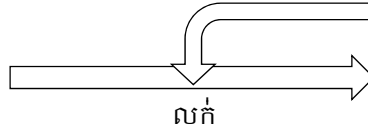

សិទ្ធិកម្មសិទ្ធិ

ការចុះបញ្ជី

ក្រមរដ្ឋប្បវេណី មាត្រា ៣៤៦

១. ក្នុងករណីដែលភាគីមានការភាន់ច្រឡំអំពីចំនុចសំខាន់ៗនៃកិច្ចសន្យា បើភាគី
ម្ខាងទៀតបានស្ថិតនៅក្នុងស្ថានភាពដែលនឹងអាចដឹងអំពីការភាន់ច្រឡំនេះ ភាគី
ដែលបានភាន់ច្រឡំអាចលុបចោលនូវកិច្ចសន្យាបាន ដោយហេតុថា ការបង្ហាញនូវ
ទុះមានវិការ។

**ប្រព័ន្ធទ្រព្យសម្បត្តិដែលកំណត់ដោយច្បាប់
សោហ៊ុយអេកាម៉ាណីតិកាម៉ា**

[សោហ៊ុយអោយពិពាណៈ]

ក្រុមរដ្ឋប្បវេណី មាត្រា ៩៧១
ប្តីប្រពន្ធ ត្រូវមានចំណែកបន្ទុកលើសោហ៊ុយដែលកើតចេញពី
អាពាហ៍ពិពាហ៍ដោយពិចារណាទៅលើទ្រព្យសម្បត្តិ ប្រាក់ចំណូល
និង ស្ថានភាពផ្សេងទៀត។

[សោហ៊ុយអោយពិពាណៈ]

ករណីសិក្សា
ជាចុងក្រោយ សីហា មិនអាចលក់ផ្ទះនៅផ្សារដើមគបាន ហើយ
ស្រីពៅ និង ចិត្រាកំពុងបន្តរស់នៅលើផ្ទះនោះទៀត។ សីហាកំពុង
រស់នៅផ្ទះរបស់ស្នីនៅជ្រោយចង្វា។

សីហាគិតថាចង់លែងលះជាមួយស្រីពៅ ប៉ុន្តែ ស្រីពៅបានគិតពី
ចិត្រា ហើយក៏ស្នាក់ស្នើរចំពោះការលែងលះនោះ។

[សោហ៊ុយអាពាហ៍ពិពាហ៍]

ករណីសិក្សា

ដោយសារតែក្រុមហ៊ុនទេសចរណ៍ដែលស្រីពៅកំពុងធ្វើការបាន ក្ស័យធន បច្ចុប្បន្ន នាងកំពុងតែធ្វើការនៅភោជនីយដ្ឋាន។ ប្រាក់ខែ ជារៀងរាល់ខែគឺ ១៥០ដុល្លារ។ ស្រីពៅ ត្រូវការប្រាក់ចំនួន២០០ ដុល្លារក្នុង១ខែ ដើម្បីប្រើប្រាស់សម្រាប់ថ្លៃជីវភាពដូចជា ថ្លៃភ្លើង ថ្លៃ ទឹក ថ្លៃហ្គាស ថ្លៃម្ហូបអាហារ និង ថ្លៃសម្លៀកបំពាក់។

ជារៀងរាល់ខែ នាងត្រូវការ ៣០ដុល្លារ សម្រាប់ថ្លៃសាលាកូន។ ពេល ទោះបីជាស្រីពៅមានប្រាក់ខែចំនួន ១៥០ដុល្លារ ក្នុង១ខែក៏ ដោយ ដោយសារតែប្រាក់នោះមិនទាន់គ្រប់គ្រាន់ ដូច្នោះ នាងត្រូវ ការ២៣០ដុល្លារក្នុង ១ខែ ។ បច្ចុប្បន្ន សីហាកំពុងបន្តធ្វើការនៅ ធនាគារ ហើយប្រាក់ខែទទួលបាន៦០០ដុល្លារក្នុង១ខែ។ តើស្រីពៅ អាចទាមទារចំពោះសីហាឲ្យជួយផ្គត់ផ្គង់ថ្លៃសាលា និង ថ្លៃជីវភាព បានដែរឬទេ?

[សោហ៊ុយអាពាហ៍ពិពាហ៍]

តើសោហ៊ុយដែលកើតចេញពីអាពាហ៍ពិពាហ៍មានអ្វីខ្លះ?

- ថ្លៃម្ហូបអាហារ
- ថ្លៃភ្លើង ថ្លៃទឹក ថ្លៃហ្គាស ថ្លៃទូរស័ព្ទ
- ថ្លៃសម្លៀកបំពាក់
- ថ្លៃព្យាបាល
- ថ្លៃថែទាំកូន
- ថ្លៃសិក្សារបស់កូន
- ផ្សេងទៀត

ក្រុមរដ្ឋប្បវេណី មាត្រា ៩៧១
ប្តីប្រពន្ធ ត្រូវមានចំណែកបន្ទុកលើសោហ៊ុយដែលកើតចេញពីអាពាហ៍ពិពាហ៍ដោយ ពិចារណាទៅលើទ្រព្យសម្បត្តិ ប្រាក់ចំណូល និង ស្ថានភាពផ្សេងទៀត។

[សោហ៊ុយអាពាហ៍ពិពាហ៍]

នៅពេលដែលអ្នកទាំង៣ រស់នៅជាមួយគ្នា សីហា និង ស្រីពៅទទួលបានបន្ទុកចំពោះសោហ៊ុយអាពាហ៍ពិពាហ៍ ។ ក្នុងអំឡុងពេលរស់នៅជាមួយគ្នា ចំណែកនៃការទទួលបានបន្ទុកលើសោហ៊ុយអាពាហ៍ពិពាហ៍នឹងមិនមានបញ្ហាឡើយ។

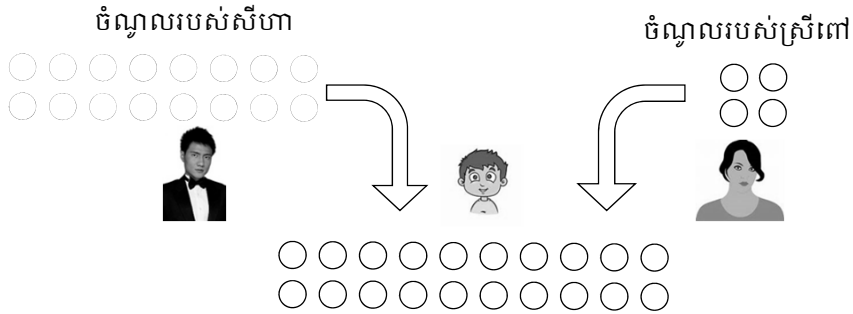

ក្រុមរដ្ឋប្បវេណី មាត្រា ៩៧១
 ប្តីប្រពន្ធ ត្រូវមានចំណែកបន្ទុកលើសោហ៊ុយដែលកើតចេញពីអាពាហ៍ពិពាហ៍ដោយពិចារណាទៅលើទ្រព្យសម្បត្តិ ប្រាក់ចំណូល និង ស្ថានភាពផ្សេងទៀត។ 63

[សោហ៊ុយអាពាហ៍ពិពាហ៍]

ចំណែកនៃការទទួលបានបន្ទុកម្នាក់ៗ មានដូចខាងក្រោម។ ពេល ខាងក្រោមនេះគឺជាភាពចាំបាច់នៃចំនួនប្រាក់ សម្រាប់ជីវភាពរស់នៅមនុស្សម្នាក់ៗ។

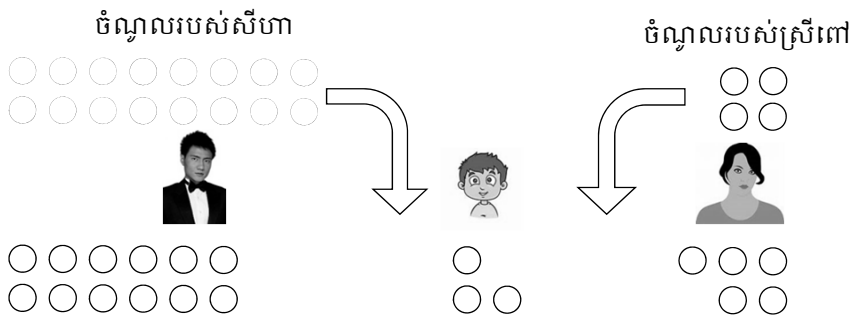

ក្រុមរដ្ឋប្បវេណី មាត្រា ៩៧១
 ប្តីប្រពន្ធ ត្រូវមានចំណែកបន្ទុកលើសោហ៊ុយដែលកើតចេញពីអាពាហ៍ពិពាហ៍ដោយពិចារណាទៅលើទ្រព្យសម្បត្តិ ប្រាក់ចំណូល និង ស្ថានភាពផ្សេងទៀត។ 64

[សោហ៊ុយអាពាហ៍ពិពាហ៍]

ខាងក្រោមនេះជា ករណីដែលសីហា និង ស្រីពៅរស់នៅបែកគ្នា។ ពេល នេះគឺជា ភាពចាំបាច់នៃចំនួនប្រាក់ សម្រាប់ជីវភាពរបស់មនុស្សម្នាក់ក្នុងគ្រួសារមួយ។

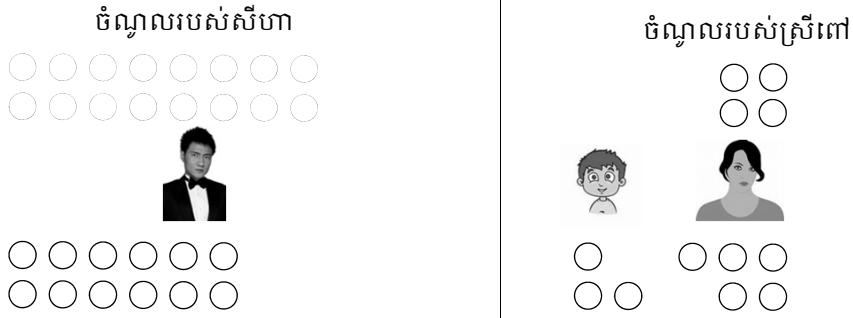

ក្រុមរដ្ឋប្បវេណី មាត្រា ៩៧១
 ប្តីប្រពន្ធ ត្រូវមានចំណែកបន្តកលើសោហ៊ុយដែលកើតចេញពីអាពាហ៍ពិពាហ៍ដោយ ពិចារណាទៅលើទ្រព្យសម្បត្តិ ប្រាក់ចំណូល និង ស្ថានភាពផ្សេងទៀត។ 65

[សោហ៊ុយអាពាហ៍ពិពាហ៍]

ស្រីពៅ និង ចិត្រាត្រូវការប្រាក់ចំនួន៨ចំណែក ។ ប៉ុន្តែ ចំណូលរបស់ស្រីពៅមាន តែ៤ចំណែកទេ ។ ដូច្នេះ ស្រីពៅ អាចទូលបានពីសីហានូវចំណែកដែលមិនគ្រប់ គ្រាន់ដោយផ្អែកតាមបញ្ញត្តិស្តីពីសោហ៊ុយអាពាហ៍ពិពាហ៍។

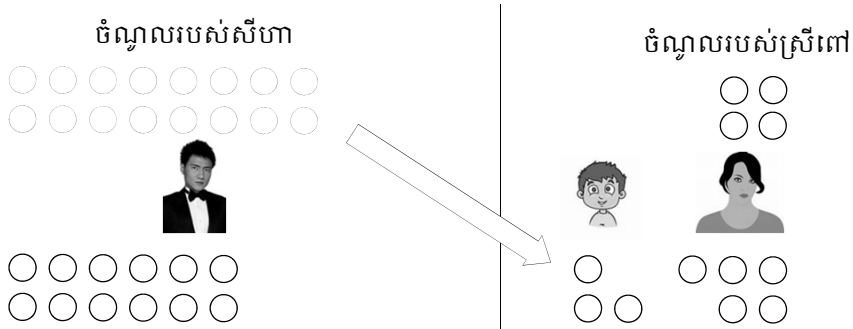

ក្រុមរដ្ឋប្បវេណី មាត្រា ៩៧១
 ប្តីប្រពន្ធ ត្រូវមានចំណែកបន្តកលើសោហ៊ុយដែលកើតចេញពីអាពាហ៍ពិពាហ៍ដោយ ពិចារណាទៅលើទ្រព្យសម្បត្តិ ប្រាក់ចំណូល និង ស្ថានភាពផ្សេងទៀត។ 66

[សោហ៊ុយអាពាហ៍ពិពាហ៍]

បន្ទុកនៃសោហ៊ុយអាពាហ៍ពិពាហ៍ មានអានុភាពនៅក្នុងអំឡុងពេលអាពាហ៍ពិពាហ៍។ ដូច្នោះហើយ ក្រោយការលែងលះ បញ្ញត្តិនៃបន្ទុកសោហ៊ុយអាពាហ៍ពិពាហ៍មិនត្រូវបានយកមកអនុវត្តឡើយ។ ដូច្នោះ ប្រសិនបើ សីហា និង ស្រីពៅបានលែងលះគ្នា ស្រីពៅមិនអាចទាមទារចំពោះសីហារឲ្យបង់សោហ៊ុយអាពាហ៍ពិពាហ៍បានឡើយ។ ពោល ក្នុងការអនុវត្តជាក់ស្តែង បន្ទុកនៃសោហ៊ុយអាពាហ៍ពិពាហ៍ក្លាយជាបញ្ហា គឺក្នុងអំឡុងពេល ក្រោយការរស់នៅបែកគ្នា និង មុនការលែងលះ។

| | | |
|---|-------------------------------------|--|
| ជាក់ស្តែង បន្ទុកនៃសោហ៊ុយអាពាហ៍ពិពាហ៍មិនមានបញ្ហាឡើយ។ | បន្ទុកនៃសោហ៊ុយអាពាហ៍ពិពាហ៍មានបញ្ហា។ | បញ្ញត្តិនៃសោហ៊ុយអាពាហ៍ពិពាហ៍មិនត្រូវបានយកមកអនុវត្តឡើយ។ |
| មុនរស់នៅបែកគ្នា | ក្រោយរស់នៅបែកគ្នា មុនការលែងលះ | ក្រោយការលែងលះ |
| រស់នៅបែកគ្នា | លែងលះ | → |

[សោហ៊ុយអាពាហ៍ពិពាហ៍]

ចុះប្រសិនបើ បានធ្វើការលែងលះ តើស្រីពៅ និង ចិត្រាអាចទាមទារចំពោះសីហារឲ្យជួយផ្គត់ផ្គង់ថ្លៃជីវភាពជាអាទិ៍ដោយផ្អែកលើសិទ្ធិបែបណា?

ក្រោយការលែងលះ មិនមែនជាប្រធានបទក្នុងសិក្ខាសាលាលើកនេះនោះទេ ដូច្នោះ បញ្ហានេះនឹងយកមកធ្វើការបកស្រាយតែបន្តិចប៉ុណ្ណោះ

| | | |
|---|-------------------------------------|--------------------|
| ជាក់ស្តែង បន្ទុកនៃសោហ៊ុយអាពាហ៍ពិពាហ៍មិនមានបញ្ហាឡើយ។ | បន្ទុកនៃសោហ៊ុយអាពាហ៍ពិពាហ៍មានបញ្ហា។ | តើគួរធ្វើដូចម្តេច? |
| មុនរស់នៅបែកគ្នា | ក្រោយរស់នៅបែកគ្នា មុនការលែងលះ | ក្រោយការលែងលះ |
| រស់នៅបែកគ្នា | លែងលះ | → |

[សោហ៊ុយអាពាហ៍ពិពាហ៍]

ស្រីពៅអាចទាមទារចំពោះសីហាឲ្យជួយផ្គត់ផ្គង់ថ្លៃជីវភាពរបស់
ចិត្រាជាអាទីបាន ដោយផ្អែកតាមបញ្ញត្តិស្តីពី សោហ៊ុយដែល
ចាំបាច់ដើម្បីគ្រប់គ្រងថែរក្សាកូន (ក្រមរដ្ឋប្បវេណី មាត្រា ១០៤០
កថាខណ្ឌទី ១) ។

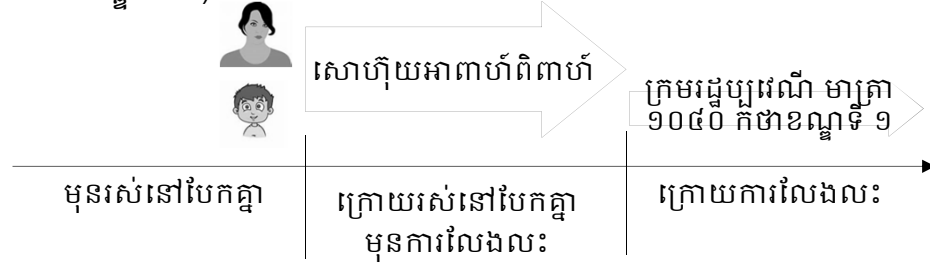

ក្រមរដ្ឋប្បវេណី មាត្រា ១០៤០
១. ឪពុក ឬ ម្តាយ ដែលពុំមានអំណាចមេបា ក្រោយពេលលែងលះគ្នា
មានសិទ្ធិចូលជួប និង ប្រាស្រ័យទាក់ទងជាមួយកូន និង មានករណី
កិច្ចទទួលបន្ទុកលើសោហ៊ុយដែលចាំបាច់ដើម្បីគ្រប់គ្រងថែរក្សាកូន។

[សោហ៊ុយអាពាហ៍ពិពាហ៍]

ស្រីពៅ អាចទាមទារចំពោះសីហាឲ្យផ្គត់ផ្គង់ជីវភាពរបស់ខ្លួនបាន
ដោយផ្អែកតាមមាត្រា ៧៦ នៃច្បាប់ស្តីពី អាពាហ៍ពិពាហ៍ និង
គ្រួសារ។ នេះហៅថា អាហារកិច្ច។

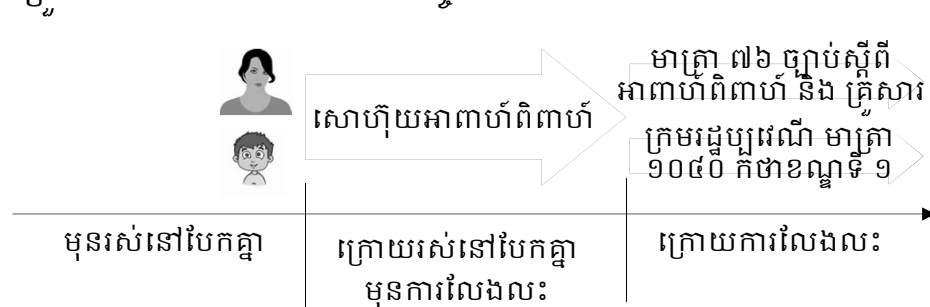

ច្បាប់ស្តីពីអាពាហ៍ពិពាហ៍ និង គ្រួសារ មាត្រា ៧៦ វាក្យខណ្ឌទី ១
ក្នុងករណីលែងលះគ្នា ភាគីដែលគ្មានកំហុស ហើយខ្វះខាត អាចស្នើសុំ
អាហារកិច្ចពីភាគីម្ខាងទៀតបាន។ ភាគីខាងក្រោយនេះ ត្រូវតែជួយឧបត្ថម្ភ
ទៅតាមលទ្ធភាពរបស់ខ្លួន។

ប្រព័ន្ធទ្រព្យសម្បត្តិតាមកិច្ចសន្យា កិច្ចសន្យាទ្រព្យសម្បត្តិប្រពន្ធ

71

[កិច្ចសន្យាទ្រព្យសម្បត្តិប្រពន្ធ]

តើមានកិច្ចសន្យាទ្រព្យសម្បត្តិប្រពន្ធដែរឬទេ?

មាន

គ្មាន

ប្រព័ន្ធទ្រព្យសម្បត្តិតាមកិច្ចសន្យា
ក្រមរដ្ឋប្បវេណី
មាត្រា ៩៦៩ - មាត្រា ៩៧០

ប្រព័ន្ធទ្រព្យសម្បត្តិដែលកំណត់
ដោយច្បាប់
ក្រមរដ្ឋប្បវេណី
មាត្រា ៩៧១ - មាត្រា ៩៧៧

72

[កិច្ចសន្យាទ្រព្យសម្បត្តិប្រពន្ធ]

ក្រមរដ្ឋប្បវេណី មាត្រា ៩៦៩

១. ប្តីប្រពន្ធ អាចធ្វើកិច្ចសន្យាអំពីទំនាក់ទំនងទ្រព្យសម្បត្តិ នៅមុន ឬ ក្រោយអាពាហ៍ពិពាហ៍បាន។ ប៉ុន្តែ កិច្ចសន្យានេះ មិនអាចផ្ទុយ នឹងបញ្ញត្តិស្តីពីសិទ្ធិទាមទារអាហារកាតព្វកិច្ច និង ភាគបម្រុងបាន ឡើយ។

២. បើប្តីប្រពន្ធមិនបានធ្វើកិច្ចសន្យាពិសេសចំពោះទ្រព្យសម្បត្តិនោះ ទេ ទំនាក់ទំនងទ្រព្យសម្បត្តិនោះ ត្រូវអនុលោមតាមបញ្ញត្តិនៃកថា ភាគទី ២ (ប្រព័ន្ធទ្រព្យសម្បត្តិដែលកំណត់ដោយច្បាប់)។

ក្រមរដ្ឋប្បវេណី មាត្រា ៩៧០

១. កិច្ចសន្យាប្តីប្រពន្ធត្រូវធ្វើជាលាយលក្ខណ៍អក្សរ។

[កិច្ចសន្យាទ្រព្យសម្បត្តិប្រពន្ធ]

ប្តីប្រពន្ធអាចប្រើប្រាស់ប្រព័ន្ធទ្រព្យសម្បត្តិដែលមានខ្លឹមសារខុសពីប្រព័ន្ធទ្រព្យ សម្បត្តិដែលកំណត់ដោយច្បាប់តាមរយៈការធ្វើកិច្ចសន្យា។ កិច្ចសន្យាបែបនេះ ហៅថា កិច្ចសន្យាទ្រព្យសម្បត្តិប្តីប្រពន្ធ។

ប្តីប្រពន្ធដែលគិតថានឹងរៀបអាពាហ៍ពិពាហ៍ អាចធ្វើកិច្ចសន្យាទ្រព្យសម្បត្តិប្តី ប្រពន្ធមុនការរៀបអាពាហ៍ពិពាហ៍បាន។ ម្យ៉ាងវិញទៀត ប្តីប្រពន្ធក៏អាចធ្វើកិច្ច សន្យាទ្រព្យសម្បត្តិប្តីប្រពន្ធក្រោយការរៀបអាពាហ៍ពិពាហ៍ក៏បានដែរ។

ឧទាហរណ៍ ក្រោយពីការរៀបអាពាហ៍ពិពាហ៍រយៈពេល ៣ឆ្នាំ ប្តីប្រពន្ធក៏អាចធ្វើ កិច្ចសន្យាទ្រព្យសម្បត្តិប្តីប្រពន្ធបានដែរ។

ក្រោយពីការធ្វើកិច្ចសន្យាទ្រព្យសម្បត្តិប្តីប្រពន្ធ ប្តីប្រពន្ធក៏អាចធ្វើការផ្លាស់ប្តូរខ្លឹម សារនោះ ឬ រំលាយកិច្ចសន្យានោះក៏បានដែរ។

កិច្ចសន្យាទ្រព្យសម្បត្តិប្តីប្រពន្ធ ត្រូវតែធ្វើឡើងជាលាយលក្ខណ៍អក្សរ។ ក្នុង ករណីដែលមិនបានធ្វើជាលាយលក្ខណ៍អក្សរទេ កិច្ចសន្យានោះនឹងមិនមាន សុពលភាពឡើយ។

[កិច្ចសន្យាទ្រព្យសម្បត្តិប្តីប្រពន្ធ]

ប្តីប្រពន្ធអាចធ្វើការសម្រេចចិត្តដោយសេរីអំពីខ្លឹមសារនៃកិច្ចសន្យា ទ្រព្យសម្បត្តិប្តីប្រពន្ធ។ ម្យ៉ាងទៀត ទោះបីជាខ្លឹមសារនោះមាន លក្ខណៈដូចគ្នាទៅនឹងប្រព័ន្ធទ្រព្យសម្បត្តិដែលកំណត់ដោយច្បាប់ ក៏ដោយ ក៏មិនមានបញ្ហាអ្វីដែរ។ ប៉ុន្តែ ប្រសិនបើកិច្ចសន្យានោះ មានខ្លឹមសារដូចទៅនឹងប្រព័ន្ធទ្រព្យសម្បត្តិដែលកំណត់ដោយ ច្បាប់វិញ វាហាក់បីដូចជាគ្មានអត្ថន័យនៃការចុះកិច្ចសន្យាទ្រព្យ សម្បត្តិប្តីប្រពន្ធឡើយ។

ដូច្នេះហើយ ក្នុងករណីជាក់ស្តែង ការសម្រេចអំពីខ្លឹមសារនៃកិច្ច សន្យាទ្រព្យសម្បត្តិប្តីប្រពន្ធឲ្យខុសទៅនឹងប្រព័ន្ធទ្រព្យសម្បត្តិដែល កំណត់ដោយច្បាប់គឺជារឿងធម្មតា។

ដូច្នេះ សូមពិនិត្យមើលឧទាហរណ៍ជាក់ស្តែងនៃកិច្ចសន្យាទ្រព្យ សម្បត្តិប្តីប្រពន្ធ។

[កិច្ចសន្យាទ្រព្យសម្បត្តិប្តីប្រពន្ធ]

កិច្ចសន្យាដែលមានខ្លឹមសារថា នាពេលអនាគត យកទ្រព្យសម្បត្តិដែលជាទ្រព្យ សម្បត្តិរួម មកធ្វើជាទ្រព្យសម្បត្តិដោយឡែក។

ប្រាក់ខែរបស់ប្តីប្រពន្ធម្នាក់ៗ នឹងក្លាយជាទ្រព្យសម្បត្តិដោយឡែក។

- ក្រមរដ្ឋប្បវេណី មាត្រា ៩៧២
- ទ្រព្យសម្បត្តិដែលកំណត់ដូចខាងក្រោមនេះ គឺជាទ្រព្យសម្បត្តិដោយឡែក ដែលស្ថិតនៅក្រោមកម្មសិទ្ធិរបស់ សហព័ទ្ធណាម្នាក់៖
- ក. ទ្រព្យសម្បត្តិដែលសហព័ទ្ធមាន នៅមុនពេលរៀបអាពាហ៍ពិពាហ៍។
- ខ. ទ្រព្យសម្បត្តិដែលសហព័ទ្ធទទួលបាន ដោយប្រទានកម្ម សន្តតិកម្ម អច្ឆ័យទាន នៅក្នុងអំឡុងពេលអាពាហ៍ ពិពាហ៍។
- គ. ទ្រព្យសម្បត្តិជាតម្លៃតប ដែលទទួលបានពីការចាត់ចែងទ្រព្យសម្បត្តិដែលបានកំណត់ក្នុងចំណុច ក និង ចំណុច ខ ខាងលើនេះ។

ក្រមរដ្ឋប្បវេណី មាត្រា ៩៧៣
ទ្រព្យសម្បត្តិរួម គឺជាទ្រព្យសម្បត្តិទាំងឡាយ ដែលប្តីប្រពន្ធទាំងសងខាង ឬ តែម្នាក់ទទួលបាននៅក្នុងអំឡុង ពេលអាពាហ៍ពិពាហ៍ លើកលែងតែទ្រព្យសម្បត្តិដែលកំណត់ក្នុងចំណុច ខ និង ចំណុច គ នៃមាត្រា ៩៧២ (ទ្រព្យសម្បត្តិដោយឡែក) ខាងលើនេះ។

[កិច្ចសន្យាទ្រព្យសម្បត្តិប្រពន្ធ]

កិច្ចសន្យាដែលមានខ្លឹមសារថា នាពេលអនាគត យកទ្រព្យសម្បត្តិដោយឡែក មកធ្វើជាទ្រព្យសម្បត្តិរួម។

ទ្រព្យសម្បត្តិដែលប្តីប្រពន្ធឈ្នាងទទួលបានដោយ ប្រទានកម្ម សន្តតិកម្ម អច្ឆ័យទាន នៅក្នុងអំឡុងពេលអាពាហ៍ពិពាហ៍ ត្រូវយកមកធ្វើជាទ្រព្យសម្បត្តិរួម របស់ប្តីប្រពន្ធ។

ក្រមរដ្ឋប្បវេណី មាត្រា ៩៧២
ទ្រព្យសម្បត្តិដែលកំណត់ដូចខាងក្រោមនេះ គឺជាទ្រព្យសម្បត្តិដោយឡែក ដែលស្ថិតនៅក្រោមកម្មសិទ្ធិរបស់ សហព័ទ្ធជាម្ចាស់៖
ក. ទ្រព្យសម្បត្តិដែលសហព័ទ្ធមាន នៅមុនពេលរៀបអាពាហ៍ពិពាហ៍។
ខ. ទ្រព្យសម្បត្តិដែលសហព័ទ្ធទទួលបាន ដោយប្រទានកម្ម សន្តតិកម្ម អច្ឆ័យទាន នៅក្នុងអំឡុងពេលអាពាហ៍ ពិពាហ៍។
គ. ទ្រព្យសម្បត្តិជាតម្លៃតប ដែលទទួលបានពីការចាត់ចែងទ្រព្យសម្បត្តិដែលបានកំណត់ក្នុងចំណុច ក និង ចំណុច ខ ខាងលើនេះ។

ក្រមរដ្ឋប្បវេណី មាត្រា ៩៧៣
ទ្រព្យសម្បត្តិរួម គឺជាទ្រព្យសម្បត្តិទាំងឡាយ ដែលប្តីប្រពន្ធទាំងសងខាង ឬ តែម្នាក់ទទួលបាននៅក្នុងអំឡុង ពេលអាពាហ៍ពិពាហ៍ លើកលែងតែទ្រព្យសម្បត្តិដែលកំណត់ក្នុងចំណុច ខ និង ចំណុច គ នៃមាត្រា ៩៧២ (ទ្រព្យសម្បត្តិដោយឡែក) ខាងលើនេះ។

[កិច្ចសន្យាទ្រព្យសម្បត្តិប្រពន្ធ]

កិច្ចសន្យាដែលមានខ្លឹមសារទាក់ទងទៅនឹងការទទួលខុសត្រូវដោយសាមគ្គីភាព ចំពោះកាតព្វកិច្ច។

ចំពោះកាតព្វកិច្ចដែលប្តីប្រពន្ធឈ្នាងទទួលបានដោយឈ្មោះរបស់ខ្លួនឯង ទោះបីជាកាតព្វកិច្ចដែលមានគោលបំណងបែបណាក៏ដោយ ក៏ប្តីប្រពន្ធម្នាង ទៀតមិនត្រូវទទួលបានបន្ទុកដោយសាមគ្គីភាពដែរ។

ក្រមរដ្ឋប្បវេណី មាត្រា ៩៧៥
ប្តីប្រពន្ធត្រូវទទួលខុសត្រូវដោយសាមគ្គីភាព ចំពោះកាតព្វកិច្ចដែលកំណត់ខាងក្រោមនេះ៖
ក. សោហ៊ុយដើម្បីរក្សាជីវភាពរួមរបស់ប្តីប្រពន្ធ និង សោហ៊ុយដើម្បីការអប់រំ ឬ ការ ព្យាបាល ថែទាំកូន ជាអាទិ៍។
ខ. កាតព្វកិច្ច និង ករណីកិច្ចផ្សេងៗទៀត ដែលប្តី ឬ ប្រពន្ធទាំងសងខាងបានព្រម ព្រៀងតាមលិខិតជាលាយលក្ខណ៍អក្សរ ជាមួយម្ចាស់បំណុល នៅក្នុងអំឡុងពេល អាពាហ៍ពិពាហ៍ ឬ កាតព្វកិច្ច និង ករណីយកិច្ចផ្សេងៗទៀត ដែលប្តី ឬ ប្រពន្ធឈ្នាងបាន ទទួលបានបន្ទុក ដោយមានការយល់ព្រមតាមលិខិតជាលាយលក្ខណ៍អក្សរ ពីប្រពន្ធ ឬ ប្តីម្នាង ទៀត នៅក្នុងអំឡុងពេលអាពាហ៍ពិពាហ៍។

[កិច្ចសន្យាទ្រព្យសម្បត្តិប្រពន្ធ]

កិច្ចសន្យាដែលមានខ្លឹមសារទាក់ទងនឹងការចាត់ចែងទ្រព្យសម្បត្តិរួមរបស់ប្តីប្រពន្ធ។

ទោះបីជាគ្មានការយល់ព្រមពីភាគីម្ខាងទៀតក៏ដោយ ក៏ប្តី ឬ ប្រពន្ធណាម្ខាងអាចលក់នូវចំណែករបស់ខ្លួនដែលមានលើទ្រព្យសម្បត្តិរួមរបស់ប្តីប្រពន្ធបានដែរ។

ក្រមរដ្ឋប្បវេណី មាត្រា ៩៧៦

១. បើគ្មានការយល់ព្រមពីប្តីប្រពន្ធទាំងសងខាងទេ ទ្រព្យសម្បត្តិរួមរបស់ប្តីប្រពន្ធមិនអាចយកទៅលក់ ឬ ធ្វើការចាត់ចែងផ្សេងទៀតបានឡើយ។

[កិច្ចសន្យាទ្រព្យសម្បត្តិប្រពន្ធ]

ករណីសិក្សា

នៅពេលដែលសីហា និង ស្រីពៅរៀបអាពាហ៍ពិពាហ៍បានធ្វើកិច្ចសន្យាទ្រព្យសម្បត្តិប្តីប្រពន្ធដែលមានខ្លឹមសារដូចតទៅ៖

- ១. ប្តីប្រពន្ធទទួលបន្ទុកសោហ៊ុយជីវភាពរបស់ខ្លួនរៀងៗខ្លួន។
- ២. ក្នុងករណីដែលមានកូន ប្រពន្ធត្រូវទទួលបន្ទុកសោហ៊ុយជីវភាពរបស់កូន។

ក្រោយមក ចិត្រាបានកើត។ ដោយសារតែស្រីពៅមានជម្ងឺ ក៏មិនអាចធ្វើការបាន។ អ្នកទាំង៣ រស់នៅជាមួយគ្នាជាគ្រួសារមែន ប៉ុន្តែសីហាមិនចង់ឲ្យសោហ៊ុយជីវភាពទៅស្រីពៅទេ ។ ដូច្នោះ តើស្រីពៅអាចទាមទារទៅកាន់សីហាឲ្យជួយផ្គត់ផ្គង់សោហ៊ុយជីវភាពបានដែរឬទេ?

[កិច្ចសន្យាទ្រព្យសម្បត្តិប្រពន្ធ]

ប្តីប្រពន្ធទទួលបន្ទុកសោហ៊ុយជីវភាពម្នាក់ៗដោយរៀងៗខ្លួន។ ក្នុងករណីដែលមានកូន ប្រពន្ធត្រូវទទួលបន្ទុកចំពោះសោហ៊ុយជីវភាពរបស់កូន។

ស្រីពៅ និង ចិត្រាមានសិទ្ធិទាមទារអាហារកាតព្វកិច្ចពីសីហា។ ដូច្នោះដោយសារតែកិច្ចសន្យាទ្រព្យសម្បត្តិប្តីប្រពន្ធបែបនេះ ផ្ទុយទៅនឹងបញ្ញត្តិនៃសិទ្ធិទាមទារអាហារកាតព្វកិច្ច ហេតុនេះ វានឹងមោឃភាព ។ ដូច្នោះ ស្រីពៅអាចទាមទារចំពោះសីហាឲ្យជួយផ្គត់ផ្គង់សោហ៊ុយជីវភាពរបស់ខ្លួន និង សីហាបាន។

ក្រមរដ្ឋប្បវេណី មាត្រា ៩៦៩
១.ប្តីប្រពន្ធ អាចធ្វើកិច្ចសន្យាអំពីទំនាក់ទំនងទ្រព្យសម្បត្តិ នៅមុន ឬ ក្រោយអាពាហ៍ពិពាហ៍បាន។ ប៉ុន្តែកិច្ចសន្យានេះ មិនអាចផ្ទុយនឹងបញ្ញត្តិស្តីពីសិទ្ធិទាមទារអាហារកាតព្វកិច្ច និង ភាគបម្រុងបានឡើយ។

ក្រមរដ្ឋប្បវេណី មាត្រា ១១៤០
១.ញាតិ ក្លាយជាជនដែលមានករណីកិច្ចត្រូវផ្គត់ផ្គង់អាហារកាតព្វកិច្ច តាមទំហំ និង លំដាប់ដូចខាងក្រោមនេះ ៖
ទី ១ ញាតិដែលរស់នៅជាមួយគ្នា។

[កិច្ចសន្យាទ្រព្យសម្បត្តិប្រពន្ធ]

ករណីសិក្សា
នៅពេលដែលរៀបអាពាហ៍ពិពាហ៍ សីហា និង ស្រីពៅបានចុះកិច្ចសន្យាទ្រព្យសម្បត្តិប្តីប្រពន្ធដែលមានខ្លឹមសារដូចតទៅ៖

- ១.ទ្រព្យសម្បត្តិដែលប្តីប្រពន្ធទទួលបាននៅក្នុងអំឡុងពេលអាពាហ៍ពិពាហ៍នឹងក្លាយជាទ្រព្យសម្បត្តិដោយឡែករបស់ប្តីទាំងអស់។
- ២.ក្នុងករណីដែលប្តីប្រពន្ធលែងលះ ប្រពន្ធត្រូវតែប្រគល់ទ្រព្យសម្បត្តិទាំងអស់ឲ្យទៅប្តី។

ស្រីពៅបានយកប្រាក់ខែរបស់ខ្លួនទៅសន្សំទុកក្នុងគណនីធនាគារ។ បច្ចុប្បន្ន ប្រាក់សន្សំរបស់ស្រីពៅមាន ២០០០ដុល្លារ។ ក្រោយមកសីហានិង ស្រីពៅបានសម្រេចចិត្តលែងលះ។ សីហាបានទាមទារចំពោះស្រីពៅនូវប្រាក់សន្សំចំនួន២០០០ដុល្លារដោយផ្អែកលើភស្តុតាងជាកិច្ចសន្យាទ្រព្យសម្បត្តិប្តីប្រពន្ធ។ តើការទាមទារបែបនេះត្រូវបានគេទទួលស្គាល់ដែរឬទេ?

[កិច្ចសន្យាទ្រព្យសម្បត្តិប្រពន្ធ]

ទ្រព្យសម្បត្តិដែលប្តីប្រពន្ធទទួលបាននៅក្នុងអំឡុងពេលអាពាហ៍ពិពាហ៍ នឹង ក្លាយជាទ្រព្យសម្បត្តិដោយឡែករបស់ប្តីទាំងអស់។ ក្នុងករណីដែលប្តីប្រពន្ធ លែងលះ ប្រពន្ធត្រូវតែប្រគល់ទ្រព្យសម្បត្តិទាំងអស់ឲ្យទៅប្តី។

ដោយសារតែកិច្ចសន្យាបែបនេះ មានភាពអយុត្តិធម៌ខ្លាំងចំពោះប្រពន្ធ ហើយ ផ្ទុយនឹងសណ្តាប់ធ្នាប់សាធារណៈ និង ទំនៀមទំលាប់ល្អ ដូច្នេះនឹងក្លាយជា មោឃភាព។ ដូច្នេះ ស្រីពេញមិនមានភាពចាំបាច់ក្នុងការប្រគល់ប្រាក់សន្សំនៅ ក្នុងធនាគារចំនួន ២០០០ ដុល្លារនោះឲ្យទៅសីហាទេ។

ក្រមរដ្ឋប្បវេណី ៣៥៤
១. ទោះបីជាភាគីនៃកិច្ចសន្យាបានធ្វើការបង្ហាញឆន្ទៈដោយគ្មានវិការៈក៏ដោយ ក៏កិច្ចសន្យាត្រូវ បានចាត់ទុកជាមោឃៈក្នុងករណីខាងក្រោមនេះ៖
ក. អត្ថន័យនៃកិច្ចសន្យានោះផ្ទុយនឹងបញ្ញត្តិដែលអនុវត្តដោយបង្ខំណាមួយ។
ខ. អត្ថន័យនៃកិច្ចសន្យានោះផ្ទុយនឹងសណ្តាប់ធ្នាប់សាធារណៈ និង ទំនៀមទម្លាប់ល្អ។

ប្រព័ន្ធទ្រព្យសម្បត្តិគ្រឹះកិច្ចសន្យា
ការចុះបញ្ជីកិច្ចសន្យាទ្រព្យសម្បត្តិប្តីប្រពន្ធ

[ការចុះបញ្ជីកិច្ចសន្យាទ្រព្យសម្បត្តិប្តីប្រពន្ធ]

ក្រមរដ្ឋប្បវេណី មាត្រា៩៧០

២.ក្នុងករណីដែលប្តីប្រពន្ធបានធ្វើកិច្ចសន្យា ផ្សេងពីប្រព័ន្ធទ្រព្យសម្បត្តិដែលកំណត់ដោយច្បាប់ បើមិនបានចុះបញ្ជីទេ មិនអាចយកកិច្ចសន្យានោះមកគាំទ្រជាមួយនឹងតតិយជនបានឡើយ។

ច្បាប់ស្តីពីការអនុវត្តក្រមរដ្ឋប្បវេណី មាត្រា២៨

១.ពាក្យសុំចុះបញ្ជីកិច្ចសន្យាទ្រព្យសម្បត្តិប្តីប្រពន្ធ ត្រូវធ្វើរួមគ្នានិងជាលាយលក្ខណ៍អក្សរដោយប្តីប្រពន្ធ ឬ ដោយបុគ្គលដែលនឹងត្រូវរៀបអាពាហ៍ពិពាហ៍។

ចំពោះនីតិវិធីនៃការចុះបញ្ជីទ្រព្យសម្បត្តិប្តីប្រពន្ធ មានសរសេរក្បោះក្បាយនៅក្នុងប្រកាសស្តីពី នីតិវិធីនៃការចុះបញ្ជីកិច្ចសន្យាទ្រព្យសម្បត្តិប្តីប្រពន្ធឆ្នាំ២០១៣។

[ការចុះបញ្ជីកិច្ចសន្យាទ្រព្យសម្បត្តិប្តីប្រពន្ធ]

ករណីសិក្សា

នៅពេលដែលស្រី៧ ពេ និងសីហារ៧ រៀបអាពាហ៍ពិពាហ៍ បានចុះកិច្ចសន្យាទ្រព្យសម្បត្តិប្តីប្រពន្ធដែលមានខ្លឹមសារដូចតទៅ៖ “ចំពោះកាតព្វកិច្ចដែលប្តីប្រពន្ធនាម្នាក់ទទួលបន្ទុកដោយឈ្មោះរបស់ខ្លួនឯង ទោះបីជាកាតព្វកិច្ចដែលមានគោលបំណងបែបណាក៏ដោយ ក៏ ប្តីប្រពន្ធម្នាក់ទៀតមិនត្រូវទទួលបន្ទុកដោយសាមគ្គីភាពដែរ។” ប៉ុន្តែ អ្នកទាំងពីរមិនអាចចុះបញ្ជីកិច្ចសន្យាទ្រព្យសម្បត្តិប្តីប្រពន្ធនោះបានទេ។

សីហាបានខ្ចីលុយពីអ្នកស្គាល់គ្នាចំនួន១០០០០ដុល្លារ ដើម្បីព្យាបាលជម្ងឺរបស់ចិត្រាជាកូន។ ប៉ុន្តែ សីហាមិនអាចសងប្រាក់ចំនួន១០០០០ដុល្លារទៅអ្នកស្គាល់គ្នានោះទេ ទោះបីជាកាលកំណត់សងបានមកដល់ក៏ដោយ។ ដូច្នេះ អ្នកស្គាល់គ្នាបានរឹបអូសជាបណ្តោះអាសន្ននូវដីស្រែនៅខេត្តបាត់ដំបងដែលជាទ្រព្យសម្បត្តិដោយឡែករបស់ស្រី៧ ដើម្បីធានាការអនុវត្តសិទ្ធិលើបំណុល។ ក្នុងករណីនេះ តើស្រី៧អាចបដិសេធការរឹបអូសជាបណ្តោះអាសន្នដោយយកកិច្ចសន្យាទ្រព្យសម្បត្តិប្តីប្រពន្ធមកធ្វើជាភស្តុតាងបានដែរឬទេ?

[ការចុះបញ្ជីកិច្ចសន្យាទ្រព្យសម្បត្តិប្តីប្រពន្ធ]

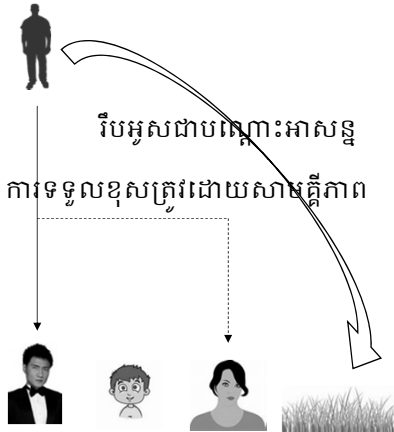

ផ្នែកលើបញ្ញត្តិស្តីពីប្រព័ន្ធទ្រព្យសម្បត្តិដែលកំណត់ដោយច្បាប់ ទោះបីជាខ្ចីប្រាក់ដោយឈ្មោះរបស់សីហាក៏ដោយ ក៏ស្រីពៅត្រូវទទួលខុសត្រូវដោយសាមគ្គីភាពដែរ។ តើស្រីពៅអាចបដិសេធការរឹបអូសជាបណ្តោះអាសន្ននូវដីស្រែនៅខេត្តបាត់ដំបង ដោយយកកិច្ចសន្យាទ្រព្យសម្បត្តិប្តីប្រពន្ធមកធ្វើជាភស្តុតាងបានដែរឬទេ?

ក្រមរដ្ឋប្បវេណី មាត្រា៩៧៥
ប្តីប្រពន្ធត្រូវទទួលខុសត្រូវដោយសាមគ្គីភាព ចំពោះកាតព្វកិច្ចដែលកំណត់ខាងក្រោមនេះ៖
ក. សោហ៊ុយដើម្បីជីវភាពរួមរបស់ប្តីប្រពន្ធ និង សោហ៊ុយដើម្បីការអប់រំ ឬ ការព្យាបាល ថែទាំកូន ជាអាទិ៍។

[ការចុះបញ្ជីកិច្ចសន្យាទ្រព្យសម្បត្តិប្តីប្រពន្ធ]

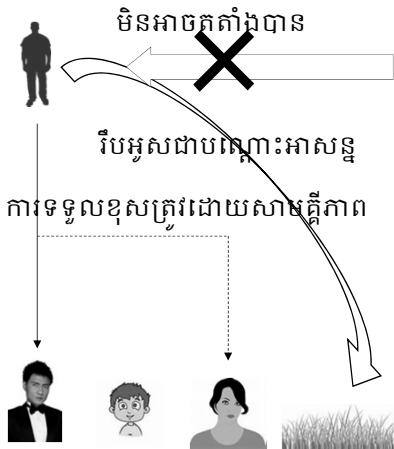

កិច្ចសន្យាទ្រព្យសម្បត្តិប្តីប្រពន្ធ (មិនទាន់បានចុះបញ្ជី)
ចំពោះកាតព្វកិច្ចដែលប្តីប្រពន្ធឈ្នាងទទួលបន្ទុកដោយឈ្មោះរបស់ខ្លួនឯង ទោះបីជាកាតព្វកិច្ចដែលមានគោលបំណងបែបណាក៏ដោយ ក៏ ប្តីប្រពន្ធម្នាងទៀតមិនត្រូវទទួលបន្ទុកដោយសាមគ្គីភាពដែរ។

ដូច្នោះ ស្រីពៅមិនអាចបដិសេធចំពោះការរឹបអូសជាបណ្តោះអាសន្ននូវដីស្រែនៅខេត្តបាត់ដំបងបានទេ។

ក្រមរដ្ឋប្បវេណី មាត្រា៩៧០
២. ក្នុងករណីដែលប្តីប្រពន្ធបានធ្វើកិច្ចសន្យាផ្សេងពីប្រព័ន្ធទ្រព្យសម្បត្តិដែលកំណត់ដោយច្បាប់ បើមិនបានចុះបញ្ជីទេ មិនអាចយកកិច្ចសន្យានោះមកតតាំងជាមួយនឹងតតិយជនបានឡើយ។



Rule- JICA seminar 6



ပွဲဖက်အကျဉ်းချုပ်

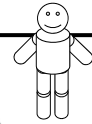

အဖွဲ့

**សាកលវិទ្យាល័យភូមិន្ទនីតិសាស្ត្រ និង វិទ្យាសាស្ត្រសេដ្ឋកិច្ច
សិក្ខាសាលាក្រមរដ្ឋប្បវេណីលើកទី ៦
ប្រព័ន្ធទ្រព្យសម្បត្តិរួមរបស់ប្តីប្រពន្ធ**

១.តើប្រព័ន្ធទ្រព្យសម្បត្តិរួមរបស់ប្តីប្រពន្ធជាអ្វី?

(១) ទីតាំងនៅក្នុងក្រមរដ្ឋប្បវេណី

តើប្រព័ន្ធទ្រព្យសម្បត្តិរួមរបស់ប្តីប្រពន្ធ ត្រូវបានបញ្ញត្តិនៅក្នុងក្រមរដ្ឋប្បវេណីនៃប្រទេសកម្ពុជា នៅត្រង់ចំណុចណា?

- គន្លងទី ១ បទប្បញ្ញត្តិទូទៅ
- គន្លងទី ២ បុគ្គល
- គន្លងទី ៣ សិទ្ធិប្រគ្យក្ស
- គន្លងទី ៤ កាតព្វកិច្ច
- គន្លងទី ៥ កិច្ចសន្យាសំខាន់ៗ និង អំពើអនីត្យានុកូល
- គន្លងទី ៦ ការធានាកាតព្វកិច្ច
- គន្លងទី ៧ ញាតិ

- ជំពូកទី ១ បទប្បញ្ញត្តិទូទៅ
- ជំពូកទី ២ កំដាប់ពាក្យ
- ជំពូកទី ៣ អាពាហ៍ពិពាហ៍

- ផ្នែកទី ១ ការបង្កើតអាពាហ៍ពិពាហ៍
- ផ្នែកទី ២ អានុភាពនៃអាពាហ៍ពិពាហ៍

ផ្នែកទី ៣ ប្រព័ន្ធទ្រព្យសម្បត្តិរួមរបស់ប្តីប្រពន្ធ

ផ្នែកទី ៤ ការលែងលះ

- ជំពូកទី ៤ ឪពុកម្តាយ និង កូន
- ជំពូកទី ៥ អំណាចមេបា
- ជំពូកទី ៦ អាណាព្យាបាល
- ជំពូកទី ៧ ហិក្ខុបត្តិម្ត
- ជំពូកទី ៨ អាហារកាតព្វកិច្ច

- គន្លងទី ៨ សន្តតិកម្ម
- គន្លងទី ៩ អវសានប្បញ្ញត្តិ

(២) គំនិតជាមូលដ្ឋាននៃប្រព័ន្ធទ្រព្យសម្បត្តិរួមរបស់ប្តីប្រពន្ធ

ប្រព័ន្ធទ្រព្យសម្បត្តិរួមរបស់ប្តីប្រពន្ធ គឺជាវិធានដើម្បីកំណត់ថា តើទ្រព្យសម្បត្តិរបស់ប្តីប្រពន្ធ ជាប់របស់អ្នកណា។ ទំនាក់ទំនងប្តីប្រពន្ធ មានលក្ខណៈខុសៗគ្នាទៅតាមវប្បធម៌របស់ប្រទេសនីមួយៗ។ ដូច្នេះហើយ ប្រព័ន្ធទ្រព្យសម្បត្តិក៏មានភាពខុសៗគ្នាទៅតាមប្រទេសផងដែរ។

ក្រមរដ្ឋប្បវេណីប្រទេសកម្ពុជា ត្រូវបានបង្កើតឡើងដោយយកគម្រិតតាមក្រមរដ្ឋប្បវេណីប្រទេសជប៉ុន ប៉ុន្តែ មិនមែនចម្លងយកទាំងស្រុងពីក្រមរដ្ឋប្បវេណីប្រទេសជប៉ុននោះទេ គឺ បានកែប្រែដើម្បីឲ្យស្របទៅតាមវប្បធម៌និង សង្គមរបស់ប្រទេសកម្ពុជា។ ចំពោះប្រព័ន្ធទ្រព្យសម្បត្តិរួមរបស់ប្តីប្រពន្ធនេះផងដែរ ដើម្បីធ្វើឲ្យស្របទៅនឹងវប្បធម៌ និង សង្គមរបស់ប្រទេសកម្ពុជា ដូច្នេះបានបង្កើតប្រព័ន្ធដែលមានលក្ខណៈខុសគ្នាទៅនឹងក្រមរដ្ឋប្បវេណីប្រទេសជប៉ុន។

នៅពេលដែលធ្វើការសិក្សាអំពីប្រព័ន្ធទ្រព្យសម្បត្តិរួមរបស់ប្តីប្រពន្ធ ត្រូវតែពិចារណាលើទំនាក់ទំនង២។ ពេលគឺ ទំនាក់ទំនងប្តីប្រពន្ធ និង ទំនាក់ទំនងតតិយជន។

២.ប្រព័ន្ធទ្រព្យសម្បត្តិតាមកិច្ចសន្យា និង ប្រព័ន្ធទ្រព្យសម្បត្តិដែលកំណត់ដោយច្បាប់

ប្តីប្រពន្ធអាចសម្រេចចិត្តដោយសេរីអំពីទំនាក់ទំនងទ្រព្យរបស់ខ្លួន។ កិច្ចសន្យារវាងប្តីប្រពន្ធបែបនេះ ហៅថា កិច្ចសន្យាទ្រព្យសម្បត្តិប្តីប្រពន្ធ។ ម្យ៉ាងទៀត ប្រព័ន្ធដែលធ្វើការសម្រេចចិត្តអំពីទំនាក់ទំនងទ្រព្យសម្បត្តិតាមរយៈកិច្ចសន្យាទ្រព្យសម្បត្តិប្តីប្រពន្ធ ហៅថា ប្រព័ន្ធទ្រព្យសម្បត្តិតាមកិច្ចសន្យា។

ក្នុងករណីដែលប្តីប្រពន្ធមិនបានធ្វើកិច្ចសន្យាទ្រព្យសម្បត្តិប្តីប្រពន្ធ ទំនាក់ទំនងអំពីទ្រព្យសម្បត្តិរបស់ប្តីប្រពន្ធ នឹងត្រូវសម្រេចដោយវិធានច្បាប់។ ប្រព័ន្ធបែបនេះហៅថា ប្រព័ន្ធទ្រព្យសម្បត្តិដែលកំណត់ដោយច្បាប់។

ក្រមរដ្ឋប្បវេណីបញ្ញត្តិអំពីផ្នែកនៃប្រព័ន្ធទ្រព្យសម្បត្តិតាមកិច្ចសន្យាមុន ហើយបន្ទាប់មកបញ្ញត្តិអំពីប្រព័ន្ធទ្រព្យសម្បត្តិដែលកំណត់ដោយច្បាប់តាមក្រោយ។ ប៉ុន្តែ នៅក្នុងសង្គមជាក់ស្តែង កិច្ចសន្យាទ្រព្យសម្បត្តិប្តីប្រពន្ធ ស្ទើរតែមិនទាន់បានគេយកមកប្រើប្រាស់នៅឡើយ។ ដូច្នេះ ប្រព័ន្ធទ្រព្យសម្បត្តិដែលកំណត់ដោយច្បាប់មានលក្ខណៈសំខាន់ជាង។

ហេតុនេះ នៅក្នុងសិក្ខាសាលានេះ នឹងសិក្សាអំពីប្រព័ន្ធទ្រព្យសម្បត្តិដែលកំណត់ដោយច្បាប់ជាមុន។

៣.ប្រព័ន្ធទ្រព្យសម្បត្តិដែលកំណត់ដោយច្បាប់

(១) ទ្រព្យសម្បត្តិដោយឡែក និង ទ្រព្យសម្បត្តិរួម

ក្រមរដ្ឋប្បវេណី មាត្រា ៩៧២

ទ្រព្យសម្បត្តិដែលកំណត់ដូចខាងក្រោមនេះ គឺជាទ្រព្យសម្បត្តិដោយឡែកដែលស្ថិតនៅក្រោមកម្មសិទ្ធិរបស់សហព័ទ្ធណាម្នាក់ ៖

- ក. ទ្រព្យសម្បត្តិដែលសហព័ទ្ធមាននៅមុនពេលរៀបអាពាហ៍ពិពាហ៍។*
- ខ. ទ្រព្យសម្បត្តិដែលសហព័ទ្ធទទួលបានដោយប្រទានកម្ម សន្តតិកម្ម*

អថ្វីយទាន នៅក្នុងអំឡុងពេលអាពាហ៍ពិពាហ៍។

គ. ទ្រព្យសម្បត្តិជាតម្លៃតប ដែលទទួលបានពីការចាត់ចែងទ្រព្យសម្បត្តិដែលបានកំណត់ក្នុងចំណុច ក និង ចំណុច ខ ខាងលើនេះ។

ក្រមរដ្ឋប្បវេណី មាត្រា ៩៧៣

ទ្រព្យសម្បត្តិរួម គឺជាទ្រព្យសម្បត្តិទាំងឡាយ ដែលប្តីប្រពន្ធទាំងសងខាង ឬ តែម្ខាងទទួលបាននៅក្នុងអំឡុងពេលអាពាហ៍ពិពាហ៍ លើកលែងតែទ្រព្យសម្បត្តិដែលកំណត់ក្នុងចំណុច ខ និង ចំណុច គ នៃមាត្រា ៩៧២ (ទ្រព្យសម្បត្តិដោយឡែក) ខាងលើនេះ។

ករណីសិក្សា

សីហា និង ស្រីពៅគឺ ជានិស្សិតនៃសាលាករិទ្យាល័យ RULE និង មិត្តរួមថ្នាក់នឹងគ្នា។ សីហាកំពុងរស់នៅជាមួយនឹងឪពុកម្តាយ និង បងប្អូននៅផ្ទះរបស់ខ្លួននៅទីក្រុងភ្នំពេញ។ ឪពុកម្តាយរបស់សីហាបានទិញម៉ូតូម៉ាកហុងដាឌ្រីម ឲ្យសីហាដើម្បីជាមធ្យោបាយធ្វើដំណើរទៅរៀន។ សីហាបានរៀនបញ្ចប់ការសិក្សាពី RULE ហើយបានធ្វើការនៅធនាគារនៅទីក្រុងភ្នំពេញ។ សីហាបានសន្សំលុយ ហើយបានទិញរថយន្តដុះមួយគ្រឿងម៉ាកកាមរី។ ក្រៅពីនេះ សីហាមានលុយចំនួន ៥០០ដុល្លារសន្សំនៅក្នុងគណនីធនាគារ។

ដូច្នេះ ទ្រព្យសម្បត្តិរបស់សីហាបច្ចុប្បន្ន រួមមាន ម៉ូតូម៉ាកហុងដាឌ្រីម រថយន្តកាមរី និង លុយសន្សំចំនួន ៥០០ដុល្លារ។

ស្រីពៅ មានស្រុកកំណើតនៅខេត្តបាត់ដំបង។ នាងបានសាច់ញាតិឲ្យរស់នៅផ្ទះជាមួយនៅទីក្រុងភ្នំពេញ។ ឪពុករបស់នាង ជាកសិករធ្វើស្រែនៅក្នុងភូមិកសិដ្ឋានមួយនៅខេត្តបាត់ដំបង ហើយគាត់មានដីស្រែមួយចំនួន។ ប៉ុន្តែ នៅពេលដែលស្រីពៅរៀនឆ្នាំទី៣ នៅសាលាករិទ្យាល័យ ឪពុករបស់នាងបានស្លាប់នៅមន្ទីរពេទ្យ។ ហើយ ស្រីពៅបានទទួលសន្តតិកម្មដីស្រែ១ដុំ នៅខេត្តបាត់ដំបង។ នាងបានពឹងឲ្យបងប្រុសដែលរស់នៅខេត្តបាត់ដំបងជួយធ្វើស្រែនៅលើដីស្រែនោះឲ្យ។ ខណៈពេលដែលស្រីពៅកំពុងរៀននៅ RULE នាងធ្វើជាគ្រូបង្រៀនភាសាអង់គ្លេសតាមផ្ទះជាលក្ខណៈក្រៅម៉ោង ហើយបានសន្សំលុយ និងបានទិញម៉ូតូ SUZUKI NEX មួយគ្រឿង។ ក្រោយពីស្រីពៅបានបញ្ចប់ការសិក្សានៅ RULE នាងបានចូលធ្វើការនៅក្រុមហ៊ុនទេសចរណ៍។ ស្រីពៅមានលុយសន្សំនៅក្នុងគណនីធនាគារចំនួន៣០០ដុល្លារ។ ដូច្នេះ ទ្រព្យសម្បត្តិរបស់ស្រីពៅបច្ចុប្បន្នមាន ដីស្រែនៅបាត់ដំបង ម៉ូតូ SUZUKI NEX និង លុយសន្សំចំនួន ៣០០ដុល្លារ។

ក្រោយពី សីហា និង ស្រីពៅបានបញ្ចប់ការសិក្សានៅ RULE ពួកគេបានចាប់ផ្តើមស្រលាញ់គ្នា។ បន្ទាប់មក ៣ឆ្នាំក្រោយ ពេលដែលពួកគេទាំង២មានអាយុ ២៥ឆ្នាំ ក៏បានរៀបអាពាហ៍ពិពាហ៍។ អ្នកទាំង ២ ជួលផ្ទះរស់នៅជិតច្បារអំពៅ។ ថ្ងៃឈ្នួលផ្ទះក្នុងមួយខែគឺ ១០០ដុល្លារ។

ក្រោយពីរៀបអាពាហ៍ពិពាហ៍ អ្នកទាំង២ បានទិញទូរទស្សន៍។ ក្រោយមកនៅពេលដែលម្តាយរបស់ស្រីពៅដែលមកពីខេត្តបាត់ដំបងមកលេងភ្នំពេញ គាត់បានទិញកង្ហារឲ្យអ្នកទាំង២។ ហើយម្តាយរបស់ស្រីពៅបានទិញខ្សែកង្ហារឲ្យស្រីពៅផងដែរ។

ប្រាក់ខែរបស់សីហាក្នុងមួយខែ គឺ ៤០០ដុល្លារ ឯស្រីពៅគឺ ៣០០ដុល្លារ។ ដូច្នោះ សរុប ៧០០ដុល្លារ។ អ្នកទាំង២ ចំណាយ៥០០ដុល្លារពីប្រាក់នោះដើម្បីជីវភាពរស់នៅ ហើយសន្សំលុយចំនួន ២០០ដុល្លារ។ ប្រាក់ដែលសន្សំនោះ គឺបញ្ចូលទៅក្នុងគណនីធនាគារដែលដាក់ឈ្មោះរបស់ស្រីពៅ។ បច្ចុប្បន្ន ប្រាក់សន្សំរបស់អ្នកទាំង២ មាន ៣០០០ដុល្លារ។

តើនៅក្នុងទ្រព្យសម្បត្តិរបស់អ្នកទាំង២ ទ្រព្យសម្បត្តិណាជាទ្រព្យសម្បត្តិដោយឡែក និងទ្រព្យសម្បត្តិណាជាទ្រព្យសម្បត្តិរួម?

[ចម្លើយ]

ទ្រព្យសម្បត្តិដោយឡែករបស់សីហា

- ម៉ូតូហុងដា ឌ្រីម
- រថយន្ត កាមេរី
- ប្រាក់សន្សំមុនពេលរៀបអាពាហ៍ពិពាហ៍ចំនួន៥០០ដុល្លារ

ទ្រព្យសម្បត្តិដោយឡែករបស់ស្រីពៅ

- ម៉ូតូ NEX
- ដីស្រែនៅខែបាត់ដំបង
- ប្រាក់សន្សំមុនពេលរៀបអាពាហ៍ពិពាហ៍ចំនួន ៣០០ដុល្លារ
- ខ្សែកដែលទទួលបានពីម្តាយ

ទ្រព្យសម្បត្តិរួម

- ទូរទស្សន៍
- កង្ហារ
- ប្រាក់សន្សំក្រោយការរៀបអាពាហ៍ពិពាហ៍ចំនួន ៣០០០ដុល្លារ

(២) តើកម្មសិទ្ធិអវិភាគជាអ្វី

ក្រមរដ្ឋប្បវេណី មាត្រា ២០២

ស្ថានភាពដែលបុគ្គលច្រើននាក់មានកម្មសិទ្ធិស្របទៅតាមភាគចំណែករបស់ខ្លួនដែលគិតទៅតាមចំនួននៅលើទ្រព្យតែមួយ ហៅថា កម្មសិទ្ធិអវិភាគ។

ឧទាហរណ៍ថា ខ្ញុំមានចំណែកនៃទ្រព្យរួមចំនួន៥០%ទៅលើដីមួយ នោះមិនមែនមានន័យថាខ្ញុំជាម្ចាស់ពាក់កណ្តាលខាងលិច ឬ មានសិទ្ធិកម្មសិទ្ធិលើទៅពាក់កណ្តាលខាងកើតនៃដីនោះ នោះទេ។ ដូច្នោះ មានន័យថា ខ្ញុំមានសិទ្ធិពាក់កណ្តាលទៅលើសិទ្ធិកម្មសិទ្ធិទាំងស្រុងនៃដីនោះ។

ក្រមរដ្ឋប្បវេណី មាត្រា ២០៤

ម្ចាស់កម្មសិទ្ធិអវិភាគម្នាក់ៗ អាចធ្វើអនុប្បទាន ឬ ដាក់ជាប្រាក់ភោគនូវចំណែករបស់ខ្លួនបាន។
ម្ចាស់បំណុលនៃម្ចាស់កម្មសិទ្ធិអវិភាគនេះ អាចរឹបអូសចំណែកនោះបាន។

(៣) ការទទួលខុសត្រូវដោយសាមគ្គីភាព ចំពោះកាតព្វកិច្ច

ក្រមរដ្ឋប្បវេណី មាត្រា ៩៧៥

ប្តីប្រពន្ធត្រូវទទួលខុសត្រូវដោយសាមគ្គីភាព ចំពោះកាតព្វកិច្ចដែលកំណត់ខាងក្រោមនេះ ៖

ក. សោហ៊ុយដើម្បីរក្សាជីវភាពរួមរបស់ប្តីប្រពន្ធ និង សោហ៊ុយដើម្បីការអប់រំ ឬ ការព្យាបាល ថែទាំកូន ជាអាទិ៍។

ខ. កាតព្វកិច្ច និង ករណីយកិច្ចផ្សេងៗទៀត ដែលប្តី ឬ ប្រពន្ធទាំងសងខាងបានព្រមព្រៀងតាម លិខិតជាលាយលក្ខណ៍អក្សរ ជាមួយម្ចាស់បំណុល នៅក្នុងអំឡុងពេលអាពាហ៍ពិពាហ៍ ឬ កាតព្វកិច្ច និង ករណីយកិច្ចផ្សេងៗទៀត ដែលប្តី ឬ ប្រពន្ធនាម្នាក់បានទទួលបន្ទុក ដោយមានការ យល់ព្រមតាមលិខិតជាលាយលក្ខណ៍អក្សរ ពីប្រពន្ធ ឬ ប្តីម្ខាង ទៀត នៅក្នុងអំឡុងពេលអាពាហ៍ពិពាហ៍។

គ. សោហ៊ុយដើម្បីគ្រប់គ្រង និង រក្សាទ្រព្យសម្បត្តិរួម។

ករណីសិក្សា

ក្រោយពីរៀបអាពាហ៍ពិពាហ៍ ៣ឆ្នាំក្រោយមក ស្រីពៅបានបង្កើតកូនប្រុសម្នាក់ឈ្មោះ ចិត្រា។ ក្រោយពីរៀបអាពាហ៍ពិពាហ៍ ៥ឆ្នាំ ប្រាក់សន្សំរបស់សីហា និង ស្រីពៅបានកើនឡើងដល់ ១២០០០ដុល្លារ។ អ្នកទាំង២ បានគិតថានឹងទិញផ្ទះល្វែងនៅក្បែរពោធិ៍ចិនតុង។ ផ្ទះនោះ មានតម្លៃ សរុបរួមទាំងដី ៥០០០០ដុល្លារ។ ដូច្នោះ អ្នកទាំង ២ បានខ្ចីលុយពីធនាគារចំនួន៤០០០០ដុល្លារ ហើយបានដកលុយរបស់ខ្លួនឯង ចំនួន១០០០០ដុល្លារ សរុប ៥០០០០ដុល្លារ បង់ទៅឲ្យអ្នកលក់ ហើយបានទិញយកផ្ទះនោះ។ អ្នកទាំង ២ បានធ្វើកិច្ចសន្យាឥណទានជាមួយនឹងធនាគារ។ កិច្ច សន្យាឥណទាននោះ មានខ្លឹមសារថា នឹងសងប្រាក់កម្ចីទាំងអស់ចំនួន៤០០០០ដុល្លារ ដោយធ្វើការ សងចំនួនប្រាក់៤០០ដុល្លារជារៀងរាល់ខែ រយៈពេល១០០ខែ ស្មើនឹង៨ឆ្នាំ៤ខែ។ សីហា និង ស្រីពៅ បានចុះហត្ថលេខាទាំងពីរនាក់ក្នុងនាមជាកូនបំណុល លើកិច្ចសន្យាឥណទាននោះ។ អ្នកទាំងពីរ បានចុះបញ្ជីដាក់ឈ្មោះរួមថា សីហា និង ស្រីពៅ ចំពោះដីនិងផ្ទះថ្មីនោះ។

ចិត្រាដែលជាកូនរបស់សីហា និង ស្រីពៅ មានជម្ងឺបេះដូងតាំងពីកំណើត។ ដើម្បីព្យាបាលជម្ងឺ នោះ ចាំបាច់ត្រូវតែទទួលការវះកាត់នៅមន្ទីរពេទ្យក្នុងទីក្រុងបាងកក។ ដើម្បីព្យាបាលចាំបាច់ត្រូវ ចំណាយប្រាក់សរុបចំនួន១០០០០ដុល្លារ។ ដូច្នោះ សីហា បានខ្ចីលុយពីមិត្តភក្តិរៀននៅសាកលវិទ្យា ល័យចំនួន ១០០០០ដុល្លារ។ សីហា និង ស្រីពៅ បានយកចិត្រាទៅធ្វើការវះកាត់នៅមន្ទីរពេទ្យក្នុងទី ក្រុងបាងកក ហើយជម្ងឺរបស់ចិត្រាក៏បានជាសះស្បើយ។

សីហាគិតថា ចង់មានទំនាក់ទំនងជាមួយនឹងស្ម័គ្រដែលជាសិស្សប្អូននៅកន្លែងធ្វើការដោយសំងាត់ មិនឲ្យស្រីពៅដឹង។ ដូច្នោះ សីហាបានខ្ចីលុយពីប្អូនប្រុសចំនួន១០០០ដុល្លារ ហើយបានទិញទូរស័ព្ទ សំលៀកបំពាក់ និង គ្រឿងអលង្ការ។ បន្ទាប់មកបានធ្វើជាការឲ្យទៅរស្មី។

តើសីហា និង ស្រីពៅត្រូវទទួលខុសត្រូវដោយសារមតិភាពចំពោះកាតព្វកិច្ចខាងក្រោមនេះដែរឬទេ?

- កាតព្វកិច្ចចំពោះធនាគារនូវប្រាក់ចំនួន៤០០០០ដុល្លារ
- កាតព្វកិច្ចចំពោះមិត្តភក្តិរៀនសាកលវិទ្យាល័យជាមួយសីហានូវប្រាក់ចំនួន១០០០០ដុល្លារ
- កាតព្វកិច្ចចំពោះប្អូនប្រុសរបស់សីហានូវប្រាក់ចំនួន១០០០ដុល្លារ

ចម្លើយ

កាតព្វកិច្ច៤០០០០ដុល្លារចំពោះធនាគារ គឺជាកាតព្វកិច្ចដែលប្តីប្រពន្ធទាំងសងខាងបានព្រមព្រៀងគ្នាដោយលាយលក្ខណ៍អក្សរ។ ដូច្នោះ អ្នកទាំងពីរត្រូវ ទទួលខុសត្រូវដោយសារមតិភាព។

កាតព្វកិច្ចចំនួន ១០០០០ដុល្លារ ដែលសីហាមានចំពោះមិត្តភក្តិរៀននៅសាកលវិទ្យាល័យជាមួយគ្នា គឺជាកាតព្វកិច្ចដែលប្រើប្រាស់ដើម្បីថ្លៃព្យាបាលកូន ដូច្នោះ អ្នកទាំងពីរត្រូវទទួលខុសត្រូវដោយសារមតិភាព។

កាតព្វកិច្ចចំនួន១០០០ដុល្លារដែលសីហាមានចំពោះប្អូនប្រុស គឺជាកាតព្វកិច្ចដើម្បីអំពើសាវា របស់សីហា ដូច្នោះ ស្រីពៅមិនត្រូវទទួលខុសត្រូវដោយសារមតិភាពទេ។

(៤) ការចាត់ចែងទ្រព្យសម្បត្តិរួមរបស់ប្តីប្រពន្ធ

ក្រមរដ្ឋប្បវេណី មាត្រា ៩៧៦

១. បើគ្មានការយល់ព្រមពីប្តីប្រពន្ធទាំងសងខាងទេ ទ្រព្យសម្បត្តិរួមរបស់ប្តីប្រពន្ធមិនអាចយកទៅលក់ ឬ ធ្វើការចាត់ចែងផ្សេងទៀតបានឡើយ។

២. ទោះបីមានបញ្ញត្តិនៃកថាខណ្ឌទី១ ខាងលើក៏ដោយ បើមានស្ថានភាពមិនអាចជៀសវាងបានសម្រាប់ការថែទាំជីវភាពរួមក្នុងអាពាហ៍ពិពាហ៍ និង ដើម្បីរក្សាជីវភាពរស់នៅ នោះប្តីប្រពន្ធណាម្នាក់ អាចលក់ ឬ ធ្វើការចាត់ចែងផ្សេងទៀត នូវទ្រព្យសម្បត្តិរួមបាន ដោយទទួលការអនុញ្ញាតពីតុលាការ។

៣. ក្នុងករណីដែលប្តី ឬ ប្រពន្ធណាម្នាក់ បានលក់ ឬ ធ្វើការចាត់ចែងផ្សេងទៀតនូវទ្រព្យសម្បត្តិរួម ដោយគ្មានការយល់ព្រមពីសហព័ទ្ធម្នាក់ទៀតផង និង គ្មានការអនុញ្ញាតពីតុលាការផង សហព័ទ្ធដែលមិនបានផ្តល់ការយល់ព្រម អាចទាមទារឲ្យលុបចោលនូវការចាត់ចែងនោះ ទៅតុលាការបាន នៅក្នុងអំឡុងពេល ២ (ពីរ) ឆ្នាំ គិតចាប់ពីពេលដែលបានដឹងអំពីការចាត់ចែងនោះ បើទ្រព្យសម្បត្តិរួមដែលត្រូវបានចាត់ចែងនោះ ជាអចលនវត្ថុនៃការអាស្រ័យនៅ និង នៅក្នុងអំឡុងពេល ១

**(មួយ)ឆ្នាំ គិតចាប់ពីពេលដែលបានដឹងអំពីការចាត់ចែងនោះ បើទ្រព្យសម្បត្តិរួមដែលត្រូវបាន
ចាត់ចែងនោះ ជាទ្រព្យសម្បត្តិផ្សេងៗ**

ករណីសិក្សា

សីហា និង ស្រីពៅបានទិញផ្ទះល្វែងដែលនៅជិតពោធិ៍ចិនតុង និងចាប់ផ្តើមស្នាក់នៅទីនោះ
ជាមួយនឹងកូនឈ្មោះចិត្រា។ ប៉ុន្តែ សីហាបានចាប់ផ្តើមទំនាក់ទំនងលួចលាក់ជាមួយសិស្សប្អូន
ឈ្មោះរស្មី ដោយមិនឲ្យស្រីពៅដឹង។ បន្ទាប់មក ១ឆ្នាំក្រោយ សីហាបានចេញពីផ្ទះនៅពោធិ៍ចិនតុង
ហើយបានចាប់ផ្តើមរស់នៅជាមួយរស្មីនៅផ្ទះក្បែរជ្រោយចង្វា។ សីហាបានផ្លាស់ប្តូរលេខទូរស័ព្ទថ្មី
និងឈប់ធ្វើការទាក់ទងជាមួយនឹងស្រីពៅ។ ម្យ៉ាងទៀត សីហាបានឈប់ផ្តល់ប្រាក់សម្រាប់ជីវភាព
ឲ្យទៅស្រីពៅ។ ស្រីពៅចាំបាច់ត្រូវបង់ប្រាក់៤០០ដុល្លារនៃប្រាក់ឥណទានជារៀងរាល់ខែដោយម្នាក់
ឯង។ ហើយ ស្រីពៅចាំបាច់ត្រូវបង់ថ្លៃទូរស័ព្ទ ថ្លៃទឹក ថ្លៃហ្គាស ថ្លៃម្ហូបអាហារ ថ្លៃជីវភាពផ្សេងទៀត
ទាំងអស់ដោយម្នាក់ឯង។ ថ្លៃជីវភាពទាំងនេះគឺ សរុបប្រហែលជា៣០០ដុល្លារជារៀងរាល់ខែ។

ដូច្នោះ ស្រីពៅគិតថា នឹងលក់ផ្ទះនៅពោធិ៍ចិនតុងឲ្យទៅតតិយជន ហើយរើសទៅនៅផ្ទះថោកៗ។
ស្រីពៅបានស្វែងរកអ្នកដែលចង់ទិញផ្ទះនោះ។ ខណៈនោះ អ្នកដែលស្គាល់គ្នាបាននិយាយ
មកកាន់ស្រីពៅថា ចង់ទិញផ្ទះនោះក្នុងតម្លៃ៤៥០០០ដុល្លារ។ ស្រីពៅ គិតថា ចង់លក់ផ្ទះនោះក្នុង
តម្លៃនេះឲ្យទៅអ្នកនោះ។

នៅពេលនោះ តើស្រីពៅអាចលក់ផ្ទះនោះទាំងស្រុងឲ្យទៅអ្នកស្គាល់គ្នានោះបានដែរឬទេ?

ចម្លើយ

ក្នុងករណីមិនមានការយល់ព្រមពីសីហា ស្រីពៅមិនអាចចាត់ចែងទ្រព្យសម្បត្តិរួមបានទេ។

ករណីសិក្សា

តើស្រីពៅអាចលក់ចំណែករបស់ខ្លួនឲ្យទៅអ្នកស្គាល់គ្នាដោយមិនមានការយល់ព្រមពីសីហា
បានដែរឬទេ?

ចម្លើយ

ក្នុងករណីទ្រព្យសម្បត្តិរួមរបស់ប្តីប្រពន្ធ ប្រសិន បើគ្មានការយល់ព្រមពីភាគីម្ខាងទេ នោះមិន
អាចចាត់ចែងចំណែករបស់ខ្លួនបានឡើយ។ នេះជាករណីលើកលែងនៃមាត្រា ២០៤ ក្នុងក្រមរដ្ឋប្ប
វេណី។ នៅក្នុងករណីសិក្សានេះ ដោយសារតែគ្មានការយល់ព្រមពីសីហាទេ ដូច្នោះ ស្រីពៅមិនអាច
ចាត់ចែងចំណែករបស់ខ្លួនបានឡើយ។

ករណីសិក្សា

ស្រីពៅ បានគិតថានឹងធ្វើការទាក់ទងទៅកាន់សីហាដែរ ប៉ុន្តែទោះបីយ៉ាងណាក្តី ក៏នាងមិន
ទាក់ទងដែរ។ ដូច្នោះ ស្រីពៅ មិនអាចទទួលបានការយល់ព្រមឲ្យលក់ផ្ទះពីសីហាឡើយ។ តើក្នុងករណី
នេះ ស្រីពៅគួរធ្វើយ៉ាងដូចម្តេច?

ចម្លើយ

ប្រសិនបើមានការអនុញ្ញាតពីតុលាការ ស្រីពៅមិនត្រឹមតែអាចលក់ចំណែករបស់ខ្លួនប៉ុណ្ណោះទេ ថែមទាំងអាចលក់ចំណែករបស់សីហាឲ្យទៅអ្នកស្គាល់គ្នាបានទៀតផង។

ករណីសិក្សា

ដោយសារតែស្រីពៅមិនបានដឹងអំពីបញ្ញត្តិនៅក្នុងក្រមរដ្ឋប្បវេណី ដូច្នោះហើយ នាងបានលក់ចំណែកនៃផ្ទះរបស់នាងឲ្យទៅអ្នកស្គាល់គ្នាក្នុងតម្លៃ២០០០០ដុល្លារដោយមិនបានទទួលការយល់ព្រមពីតុលាការ។ បន្ទាប់មក នាងបានជួលផ្ទះនៅច្បារអំពៅនិងបានចាប់ផ្តើមរស់នៅតែ២នាក់ជាមួយនិងចិត្រា។

ក្នុងករណីនេះ កិច្ចសន្យាលក់ទិញរវាងស្រីពៅ និង អ្នកស្គាល់គ្នា មានសុពលភាពដែរឬទេ? អ្នកស្គាល់គ្នា អាចធ្វើលទ្ធកម្មនូវសិទ្ធិកម្មសិទ្ធិនៃចំណែកនៃផ្ទះបានឬទេ?

ចម្លើយ

ផ្អែកតាមមាត្រា ៩៧៦ កថាខណ្ឌទី ៣ ក្នុងករណីដែលប្តី ឬ ប្រពន្ធណាម្នាក់បានលក់ទ្រព្យសម្បត្តិរួម ដោយគ្មានការយល់ព្រមពីសហព័ទ្ធម្នាក់ទៀត និងគ្មានការអនុញ្ញាតពីតុលាការ សហព័ទ្ធដែលមិនបានផ្តល់ការយល់ព្រមអាចលុបចោលកិច្ចសន្យាបាន។ ប៉ុន្តែ អាចនិយាយម្យ៉ាងបានថា កិច្ចសន្យានឹងមានសុពលភាពរហូតដល់តុលាការលុបចោល។ ដូច្នោះ កិច្ចសន្យារវាងស្រីពៅ និង អ្នកស្គាល់គ្នា មានសុពលភាព។

ប៉ុន្តែ យោងតាមក្រមរដ្ឋប្បវេណីមាត្រា ១៣៥ ដើម្បីធ្វើលទ្ធកម្មសិទ្ធិកម្មសិទ្ធិលើចំណែកនៃផ្ទះ អ្នកស្គាល់គ្នាត្រូវធ្វើការចុះបញ្ជីផ្ទេរកម្មសិទ្ធិលើចំណែកនោះ។

ផ្អែកតាម ប្រកាសអន្តរក្រសួងស្តីពី នីតិវិធីនៃការចុះបញ្ជីអំពីសិទ្ធិប្រត្យក្សទាក់ទងនឹងក្រមរដ្ឋប្បវេណីមាត្រា ១០ កថាខណ្ឌទី ១ ពាក្យសុំចុះបញ្ជី ចាំបាច់ត្រូវធ្វើឡើងរួមគ្នាដោយស្រីពៅ និង អ្នកស្គាល់គ្នា។ ការចុះបញ្ជីផ្ទះនេះ គឺជាការចុះបញ្ជីរួមគ្នាដោយស្រីពៅ និង សីហា។ប្រសិនបើ មន្ត្រីចុះបញ្ជីដឹងថា ស្រីពៅ និង សីហាជាប្តីប្រពន្ធ មន្ត្រីចុះបញ្ជីនឹងគិតដូចតទៅ ៖ “ផ្ទះនេះ គឺជាទ្រព្យសម្បត្តិរួមរបស់ប្តីប្រពន្ធ។ ដូច្នោះ ទោះបីជា ចំណែករបស់ស្រីពៅផ្ទាល់ខ្លួនក៏ដោយ ដើម្បីលក់ឲ្យទៅអ្នកស្គាល់គ្នា ចាំបាច់ត្រូវមានការយល់ព្រមពីសីហា ឬ ការអនុញ្ញាតពីតុលាការ។ ប៉ុន្តែ ស្រីពៅមិនបានទទួលការយល់ព្រមពីសីហា ឬ ការអនុញ្ញាតពីតុលាការទាំងអស់។ ដូច្នោះ ពាក្យសុំចុះបញ្ជីបែបនេះមិនអាចទទួលស្គាល់បានឡើយ”។ ក្នុងករណីនេះ មន្ត្រីចុះបញ្ជីនឹងគិតថា លើកចោលពាក្យសុំចុះបញ្ជី។

ករណីសិក្សា

ស្រីពៅបានលក់ចំណែកនៃផ្ទះទៅឲ្យអ្នកស្គាល់គ្នា ហើយក៏បានបញ្ចប់ការចុះបញ្ជីផ្ទេរសិទ្ធិកម្មសិទ្ធិលើចំណែកនោះផងដែរ។ អ្នកស្គាល់គ្នា បានចាប់ផ្តើមរស់នៅផ្ទះនោះ។ បន្ទាប់មក ស្រីពៅបានសងប្រាក់ឥណទានមួយផ្នែករបស់ធនាគារដោយថ្លៃលក់ផ្ទះចំនួន២០០០០ដុល្លារ។ ឥណទានរបស់

ធនាគារ នៅសល់ចំនួន២០០០០ដុល្លារទៀត។ ស្រីពៅបានពិភាក្សាជាមួយធនាគារ សុំឲ្យបញ្ចុះការ បង់ឥណទានជារៀងរាល់ខែពី៤០០ដុល្លារមកត្រឹម១៥០ដុល្លារ។ បន្ទាប់មក ស្រីពៅបានចាប់ផ្តើម ជួលផ្ទះរស់នៅដែលមានតម្លៃថ្លៃឈ្នួលចំនួន ៥០ដុល្លារនៅមុំច្បារអំពៅ ២នាក់ជាមួយនឹងចិត្រា។

រយៈពេល ១ឆ្នាំចាប់ពីពេលនោះមក សីហាបានបែកគ្នាជាមួយរស្មី ហើយបានត្រឡប់មកផ្ទះ របស់ស្រីពៅវិញ។ ស្រីពៅ មិនបានលើកលែងរឿងរបស់សីហានោះទេ។ ប៉ុន្តែ នាងបានមើលទៅ ចិត្រាដែលកំពុងតែហៅសីហាថា “ ប៉ា ប៉ា ” ដើម្បីចិត្រា ស្រីពៅបានលើកលែងឲ្យសីហា។ ហេតុ ដូច្នោះ អ្នកទាំង ៣ បានចាប់ផ្តើមរស់នៅជាមួយគ្នាម្តងទៀតនៅផ្ទះនៅច្បារអំពៅ។

សីហាដឹងថា អ្នកស្គាល់គ្នាជាមួយស្រីពៅកំពុងរស់នៅផ្ទះនៅពោធិ៍ចិនតុង ហើយក៏ភ្ញាក់ផ្អើល។ ដោយសារតែសីហាចូលចិត្តផ្ទះនោះ ក៏គិតថាចង់ទៅរស់នៅផ្ទះនោះម្តងទៀត។ ដូច្នោះ សីហាបាន ស្នើរសុំទៅកាន់អ្នកស្គាល់គ្នានោះឲ្យលក់ចំណែកនៃផ្ទះមកឲ្យស្រីពៅមកទៀតដែរ ប៉ុន្តែអ្នកស្គាល់គ្នា នោះបានបដិសេធសំណើរនេះ។ ក្នុងករណីនេះ តើសីហាអាចយកចំណែកនៃផ្ទះត្រលប់មកវិញបាន ទេ?

ចម្លើយ

សីហា អាចទាមទារឲ្យលុបចោលកិច្ចសន្យាលក់ទិញចំណែកនៃផ្ទះទៅកាន់តុលាការបាន។ តុលាការ នឹងចេញដីការសម្រេចលុបចោលកិច្ចសន្យាលក់ទិញនោះ។

(៥) ការអាស្រ័យនៅទ្រព្យសម្បត្តិដោយឡែក

ក្រមរដ្ឋប្បវេណី មាត្រា ៩៧៧

១. ប្តីប្រពន្ធម្នាងអាចអាស្រ័យនៅអចលនវត្ថុដែលជាទ្រព្យសម្បត្តិដោយឡែករបស់សហព័ទ្ធម្នាង ទៀត ហើយដែលត្រូវប្រើសម្រាប់ការអាស្រ័យនៅរបស់គ្រួសារបាន។

២. ក្នុងករណីដែលប្តីប្រពន្ធម្នាងអាស្រ័យនៅអចលនវត្ថុដែលបានកំណត់នៅក្នុងកថាខណ្ឌទី ១ ខាងលើនេះ ទោះបីជាសហព័ទ្ធម្នាងទៀតបានចាត់ចែងអចលនវត្ថុនោះក៏ដោយ ក៏អាចបន្ត អាស្រ័យនៅអចលនវត្ថុនោះបានដែរ។

ករណីសិក្សា

ដោយសារតែសីហាចុញទ្រាន់នឹងការទាមទារឲ្យលុបចោលកិច្ចសន្យាលក់ទិញទៅកាន់ តុលាការពេក ក៏លះបង់ការត្រឡប់ទៅរស់នៅផ្ទះនៅពោធិ៍ចិនតុងនោះវិញ។ ដូច្នោះ សីហា បានលក់ ចំណែករបស់ខ្លួនឲ្យទៅអ្នកស្គាល់គ្នាជាមួយសីហាដែលកំពុងរស់នៅផ្ទះនៅពោធិ៍ចិនតុងនោះ។ ថ្លៃ លក់មានតម្លៃ ២០០០០ដុល្លារ។ សីហាបានយកប្រាក់ចំនួន ២០០០០ដុល្លារនោះ សងត្រឡប់នូវ ឥណទានរបស់ធនាគារ។ បច្ចុប្បន្ន សីហាកំពុងរស់នៅជាមួយស្រីពៅ និង ចិត្រា ជាមួយគ្នានៅផ្ទះ នៅច្បារអំពៅ។

១ឆ្នាំក្រោយមក ឪពុករបស់សីហាបានស្លាប់។ ក្រោយពីលទ្ធផលនៃការបែងចែកទ្រព្យសម្បត្តិ ដោយការពិភាក្សា សីហាបានទទួលសន្តិកម្មផ្ទះពីឪពុក។ ផ្ទះនោះជាផ្ទះល្វែងដែលនៅជិតជួរ

ដើមគ។ ផ្អែកតាមក្រមរដ្ឋប្បវេណី មាត្រា ៩៧២ កថាខណ្ឌទី ២ ផ្ទះនោះជាទ្រព្យសម្បត្តិដោយឡែក របស់សីហា។ សីហាបានរើទៅផ្ទះនោះនិងចាប់ផ្តើមរស់នៅជាមួយស្រីពៅ និងចិត្រា។

១ឆ្នាំក្រោយមក នៅលើ FACEBOOK របស់សីហាបានទទួលសារពីរស្តីថា “អូននៅនឹកបង”។ សីហា បានចាប់ផ្តើមជួបជាមួយរស្មី ហើយបានចាប់ផ្តើមទំនាក់ទំនងម្តងទៀតដោយលាក់នឹងស្រី ពៅ។ ១ឆ្នាំក្រោយមក សីហាបានលែងលះជាមួយស្រីពៅ ហើយគិតថា ចង់ទៅរស់នៅជាមួយរស្មី។ ដូច្នោះ សីហា បានស្នើរចំពោះស្រីពៅថា ខ្ញុំចង់លែងលះ។ ប៉ុន្តែ ស្រីពៅ មិនបានឆ្លើយតបនឹងការ លែងលះនោះទេ។ ហេតុនេះ សីហាបាននិយាយចំពោះស្រីពៅថា “ផ្ទះនេះជាផ្ទះរបស់ខ្ញុំ នាងចេញ ពីផ្ទះនេះជាមួយចិត្រាទៅ”។ ក្នុងករណីនេះ តើស្រីពៅត្រូវតែចេញពីផ្ទះដែរឬ ទេ?

ចម្លើយ

ទោះបីជាផ្ទះនោះជាទ្រព្យសម្បត្តិដោយឡែករបស់សីហាក៏ដោយ ក៏ស្រីពៅអាចអាស្រ័យនៅ លើផ្ទះនោះបានដែរ។

ករណីសិក្សា

ដោយសារតែស្រីពៅមិនព្រមចេញពីផ្ទះនៅផ្សារដើមគ សីហាបានចេញពីផ្ទះនោះហើយបាន ចាប់ផ្តើមជីវភាពនៅផ្ទះរបស់រស្មីដែលនៅជ្រោយចង្វារ។ រស្មីបាននិយាយចំពោះសីហាថា “ចង់រស់ នៅផ្ទះថ្មីជាមួយគ្នា ”។ ដូច្នោះ សីហាគិតថានឹងលក់ផ្ទះដែលស្រីពៅកំពុងរស់នៅនៅច្បារអំពៅ ហើយ យកលុយនៅទៅទិញផ្ទះថ្មី។ សីហាបានពឹងពាក់ភ្នាក់ងារអចលនវត្ថុ ហើយបានរកឃើញអ្នកទិញ។ អ្នកទិញបានទៅផ្ទះនោះមើលមុននឹងចុះកិច្ចសន្យាលក់ទិញជាមួយសីហា។ ខណៈនោះ ក៏ដឹងថា ស្រីពៅ និង ចិត្រាកំពុងតែរស់នៅ។ ដូច្នោះហើយ អ្នកទិញបានបញ្ជាក់ពីស្ថានភាពនោះជាមួយសី ហា។

សីហាបានហៅទូរស័ព្ទទៅកាន់ស្រីពៅថា “ដោយសារតែខ្ញុំសម្រេចចិត្តលក់ផ្ទះនោះហើយ អ ញ្ជឹងសូមចេញពីផ្ទះនេះក្នុងខែនេះ ”។ បន្ទាប់មក សីហាបានពន្យល់ទៅកាន់អ្នកទិញថា “អ្នកទាំងពីរ នោះនឹងចេញពីផ្ទះនេះក្នុងខែនេះ ។ ដូច្នោះ ចាប់ពីខែក្រោយ អ្នកអាចប្រើផ្ទះនេះបានហើយ ” ។ ដូច្នោះ អ្នកទិញបានយល់ព្រម ហើយបានចុះកិច្ចសន្យាលក់ទិញជាមួយសីហា ម្យ៉ាងទៀតបានចុះ បញ្ជីផ្ទេរកម្មសិទ្ធិពីសីហាទៅ អ្នកទិញ។ ថ្លៃលក់មានតម្លៃ ១០០០០០ដុល្លារ។

ខែបន្ទាប់មក អ្នកទិញបានទៅផ្ទះនោះ ប៉ុន្តែ ស្រីពៅ និង ចិត្រាកំពុងរស់នៅទីនោះនៅឡើយ។ ក្នុងករណីនេះ តើអ្នកទិញអាចទាមទារឲ្យចំពោះស្រីពៅ និងចិត្រា ឲ្យចេញពីផ្ទះដោយផ្អែកលើសិទ្ធិ កម្មសិទ្ធិនៃផ្ទះបានដែរឬទេ?

ចម្លើយ

យោងតាម ក្រមរដ្ឋប្បវេណី មាត្រា ៩៧៧ កថាខណ្ឌទី ២ អ្នកទិញមិនអាចទាមទារចំពោះស្រី ពៅឲ្យចុះចេញពីអាគារនោះបានទេ។

ប៉ុន្តែ អ្នកទិញអាចលុបចោលកិច្ចសន្យាលក់ទិញដោយផ្អែកតាមការភាន់ច្រឡំបាន។

(៦) សោហ៊ុយអាពាហ៍ពិពាហ៍

ក្រមរដ្ឋប្បវេណី មាត្រា ៩៧១

ប្តីប្រពន្ធ ត្រូវមានចំណែកបន្ទុកលើសោហ៊ុយដែលកើតចេញពីអាពាហ៍ពិពាហ៍ដោយពិចារណា ទៅលើទ្រព្យសម្បត្តិ ប្រាក់ចំណូល និង ស្ថានភាពផ្សេងទៀត។

ករណីសិក្សា

ជាចុងក្រោយ សីហា មិនអាចលក់ផ្ទះនៅផ្សារដើមគបាន ហើយស្រីពៅ និង ចិត្រាកំពុងបន្ត រស់នៅលើផ្ទះនោះទៀត។ សីហាកំពុងរស់នៅផ្ទះរបស់ស្រីពៅនៅជ្រោយចង្វារ។

សីហាគិតថាចង់លែងលះជាមួយស្រីពៅ ប៉ុន្តែ ស្រីពៅបានគិតពីចិត្រា ហើយក៏ស្នាក់ស្នើរចំពោះការ លែងលះនោះ។

ដោយសារតែក្រុមហ៊ុនទេសចរណ៍ដែលស្រីពៅកំពុងធ្វើការបានក្ស័យធន បច្ចុប្បន្ន នាងកំពុង តែធ្វើការនៅភោជនីយដ្ឋាន។ ប្រាក់ខែជារៀងរាល់ខែគឺ ១៥០ដុល្លារ។ ស្រីពៅ ត្រូវការប្រាក់ចំនួន ២០០ដុល្លារក្នុង១ខែ ដើម្បីប្រើប្រាស់សម្រាប់ថ្លៃជីវភាពដូចជា ថ្លៃភ្លើង ថ្លៃទឹក ថ្លៃប្តាស ថ្លៃម្ហូប អាហារ និង ថ្លៃសម្លៀកបំពាក់។ ជារៀងរាល់ខែ នាងត្រូវការ៣០ដុល្លារសម្រាប់ថ្លៃសាលាកូន។ ពេល ទោះបីជាស្រីពៅមានប្រាក់ខែចំនួន ១៥០ដុល្លារក្នុង១ខែក៏ដោយ ដោយសារតែប្រាក់នោះមិន ទាន់គ្រប់គ្រាន់ ដូច្នោះនាងត្រូវការ២៣០ដុល្លារក្នុង ១ខែ ។ បច្ចុប្បន្ន សីហាកំពុងបន្តធ្វើការនៅ ធនាគារ ហើយប្រាក់ខែទទួលបាន៦០០ដុល្លារក្នុង១ខែ។ តើស្រីពៅអាចទាមទារចំពោះសីហាឲ្យ ជួយផ្គត់ផ្គង់ថ្លៃសាលា និង ថ្លៃជីវភាពបានដែរឬទេ?

ចម្លើយ

សោហ៊ុយអាពាហ៍ពិពាហ៍ គឺជាសោហ៊ុយដូចខាងក្រោម៖

- ថ្លៃម្ហូបអាហារ
- ថ្លៃភ្លើង ថ្លៃទឹក ថ្លៃប្តាស ថ្លៃទូរស័ព្ទ
- ថ្លៃសម្លៀកបំពាក់
- ថ្លៃព្យាបាល
- ថ្លៃថែទាំកូន
- ថ្លៃសិក្សារបស់កូន
- ផ្សេងទៀត

នៅពេលដែលអ្នកទាំង៣ រស់នៅជាមួយគ្នា សីហា និង ស្រីពៅទទួលបានបន្ទុកចំពោះសោហ៊ុយ អាពាហ៍ពិពាហ៍ ។ ឧទាហរណ៍ ប្រាក់ចំណូលរបស់សីហា មាន ១៦ ហើយប្រសិនបើ ប្រាក់ចំណូល របស់ស្រីពៅមាន ៤ នោះអំឡុងពេលរស់នៅជាមួយគ្នា នឹងត្រូវយកប្រាក់ចំណូលរបស់អ្នកទាំងពីរ បញ្ចូលគ្នា ហើយនឹងចំណាយសម្រាប់ជីវភាពគ្រួសារទាំង៣ នាក់។ ក្នុងអំឡុងពេលរស់នៅជាមួយគ្នា ចំណែកនៃការទទួលបានបន្ទុកលើសោហ៊ុយអាពាហ៍ពិពាហ៍នឹងមិនមានបញ្ហាឡើយ។

ប្រាក់ចំណូលសរុបរបស់សីហា និងស្រីពៅ គឺ ២០ ។ ឧទាហរណ៍៖ ប្រើប្រាស់អស់ ១២ ហើយ ស្រីពៅប្រើប្រាស់អស់ ៥ ចិត្រាប្រើប្រាស់អស់៣។ ប្រសិនបើសីហា និង ស្រីពៅរស់នៅបែកគ្នា ស្រី ពៅនឹងត្រូវចំណាយពីប្រាក់ចំណូលរបស់ខ្លួនដោយយកចំណែករបស់ខ្លួន៥ និងចំណែករបស់ចិត្រា ៣ សរុប ៨។ ប៉ុន្តែ ដោយសារតែប្រាក់ចំណូលរបស់ស្រីពៅមានតែ៤ ដូច្នោះ ៤នេះ មិនគ្រប់គ្រាន់ឡើយ។ ផ្ទុយមកវិញ ដោយសារតែសីហាត្រូវចំណាយតែចំណែករបស់ខ្លួនតែ១២ ប៉ុណ្ណោះ ដូច្នោះនៅ សល់៤។ ដូច្នោះ ស្រីពៅអាចទាមទារចំពោះសីហាឲ្យជួយផ្គត់ផ្គង់ថ្លៃជីវភាពបាន។

(៧) សោហ៊ុយថែទាំក្រោយការលែងលះ

បន្ទុកនៃសោហ៊ុយអាពាហ៍ពិពាហ៍ មានអានុភាពនៅក្នុងអំឡុងពេលអាពាហ៍ពិពាហ៍។ ដូច្នោះ ហើយ ក្រោយការលែងលះ បញ្ញត្តិនៃបន្ទុកសោហ៊ុយអាពាហ៍ពិពាហ៍មិនត្រូវបានយកមកអនុវត្តឡើយ។ ដូច្នោះ ប្រសិនបើ សីហា និង ស្រីពៅបានលែងលះគ្នា ស្រីពៅមិនអាចទាមទារចំពោះសីហាឲ្យ បង់សោហ៊ុយអាពាហ៍ពិពាហ៍បានឡើយ។ ពេល ក្នុងការអនុវត្តជាក់ស្តែង បន្ទុកនៃសោហ៊ុយ អាពាហ៍ពិពាហ៍ក្លាយជាបញ្ហា គឺក្នុងអំឡុងពេល ក្រោយការរស់នៅបែកគ្នា និង មុនការលែងលះ។

ចុះប្រសិនបើ បានធ្វើការលែងលះ តើស្រីពៅ និង សីហាអាចទាមទារចំពោះសីហាឲ្យជួយផ្គត់ ផ្គង់ថ្លៃជីវភាពជាអាទិ៍ដោយផ្អែកលើសិទ្ធិបែបណា?

ស្រីពៅអាចទាមទារចំពោះសីហាឲ្យជួយផ្គត់ផ្គង់ថ្លៃជីវភាពរបស់ចិត្រាជាអាទិ៍បាន ដោយផ្អែក តាមបញ្ញត្តិស្តីពី សោហ៊ុយដែលចាំបាច់ដើម្បីគ្រប់គ្រងថែរក្សាកូន (ក្រមរដ្ឋប្បវេណី មាត្រា ១០៤០ កថាខណ្ឌទី ១) ។ នេះហៅថា ថ្លៃថែទាំកូន។

ក្រមរដ្ឋប្បវេណី មាត្រា ១០៤០

១.ឪពុក ឬ ម្តាយ ដែលពុំមានអំណាចមេបា ក្រោយពេលលែងលះគ្នា មានសិទ្ធិចូលរួប និង ប្រាស្រ័យទាក់ទងជាមួយកូន និង មានករណីកិច្ចទទួលបន្ទុកលើសោហ៊ុយដែលចាំបាច់ដើម្បី គ្រប់គ្រងថែរក្សាកូន។

ស្រីពៅ អាចទាមទារចំពោះសីហាឲ្យផ្គត់ផ្គង់ជីវភាពរបស់ខ្លួនបានដោយផ្អែកតាមមាត្រា ៧៦ នៃច្បាប់ស្តីពី អាពាហ៍ពិពាហ៍ និង គ្រួសារ។ នេះហៅថា អាហារកិច្ច។

ច្បាប់ស្តីពីអាពាហ៍ពិពាហ៍ និង គ្រួសារ មាត្រា ៧៦ វាក្យខណ្ឌទី ១
ក្នុងករណីលែងលះគ្នា ភាគីដែលគ្មានកំហុស ហើយខ្វះខាត អាចស្នើសុំអាហារកិច្ចពីភាគម្ខាង ទៀតបាន។ ភាគីខាងក្រោយនេះ ត្រូវតែជួយឧបត្ថម្ភទៅតាមលទ្ធភាពរបស់ខ្លួន។

៤.ប្រព័ន្ធទ្រព្យសម្បត្តិតាមកិច្ចសន្យា

(១)កិច្ចសន្យាទ្រព្យសម្បត្តិប្រពន្ធ

ក្រមរដ្ឋប្បវេណី មាត្រា ៩៦៩

១. ប្តីប្រពន្ធ អាចធ្វើកិច្ចសន្យាអំពីទំនាក់ទំនងទ្រព្យសម្បត្តិ នៅមុន ឬ ក្រោយអាពាហ៍ពិពាហ៍បាន។ ប៉ុន្តែ កិច្ចសន្យានេះ មិនអាចផ្ទុយនឹងបញ្ញត្តិស្តីពីសិទ្ធិទាមទារអាហារភាគពូកែ និង ភាគបម្រុងបានឡើយ។

២. បើប្តីប្រពន្ធមិនបានធ្វើកិច្ចសន្យាពិសេសចំពោះទ្រព្យសម្បត្តិនោះទេ ទំនាក់ទំនងទ្រព្យសម្បត្តិនោះ ត្រូវអនុលោមតាមបញ្ញត្តិនៃកថាភាគទី ២ (ប្រព័ន្ធទ្រព្យសម្បត្តិដែលកំណត់ដោយច្បាប់)។

ក្រមរដ្ឋប្បវេណី មាត្រា ៩៧០

១. កិច្ចសន្យាប្តីប្រពន្ធត្រូវធ្វើជាលាយលក្ខណ៍អក្សរ។

ប្តីប្រពន្ធអាចប្រើប្រាស់ទំនាក់ទំនងទ្រព្យសម្បត្តិដែលមានខ្លឹមសារខុសពីប្រព័ន្ធទ្រព្យសម្បត្តិដែលកំណត់ដោយច្បាប់តាមរយៈការធ្វើកិច្ចសន្យា។ កិច្ចសន្យាបែបនេះ ហៅថា កិច្ចសន្យាទ្រព្យសម្បត្តិប្តីប្រពន្ធ។

ប្តីប្រពន្ធដែលគិតថានឹងរៀបអាពាហ៍ពិពាហ៍ អាចធ្វើកិច្ចសន្យាទ្រព្យសម្បត្តិប្តីប្រពន្ធមុនការរៀបអាពាហ៍ពិពាហ៍បាន។ ម្យ៉ាងវិញទៀត ប្តីប្រពន្ធក៏អាចធ្វើកិច្ចសន្យាទ្រព្យសម្បត្តិប្តីប្រពន្ធក្រោយការរៀបអាពាហ៍ពិពាហ៍ក៏បានដែរ។ ឧទាហរណ៍ ក្រោយពីការរៀបអាពាហ៍ពិពាហ៍រយៈពេល៣ឆ្នាំ ប្តីប្រពន្ធក៏អាចធ្វើកិច្ចសន្យាទ្រព្យសម្បត្តិប្តីប្រពន្ធបានដែរ។

ក្រោយពីការធ្វើកិច្ចសន្យាទ្រព្យសម្បត្តិប្តីប្រពន្ធ ប្តីប្រពន្ធក៏អាចធ្វើការផ្លាស់ប្តូរខ្លឹមសារនោះ ឬរំលាយកិច្ចសន្យានោះក៏បានដែរ។

កិច្ចសន្យាទ្រព្យសម្បត្តិប្តីប្រពន្ធ ត្រូវតែធ្វើឡើងជាលាយលក្ខណ៍អក្សរ។ ក្នុងករណីដែលមិនបានធ្វើជាលាយលក្ខណ៍អក្សរទេ កិច្ចសន្យានោះនឹងមិនមានសុពលភាពឡើយ។

ប្តីប្រពន្ធអាចធ្វើការសម្រេចចិត្តដោយសេរីអំពីខ្លឹមសារនៃកិច្ចសន្យាទ្រព្យសម្បត្តិប្តីប្រពន្ធ។ ម្យ៉ាងទៀត ទោះបីជាខ្លឹមសារនោះមានលក្ខណៈដូចគ្នាទៅនឹងប្រព័ន្ធទ្រព្យសម្បត្តិដែលកំណត់ដោយច្បាប់ក៏ដោយ ក៏មិនមានបញ្ហាអ្វីដែរ។ ប៉ុន្តែ ប្រសិនបើកិច្ចសន្យានោះ មានខ្លឹមសារដូចទៅនឹងប្រព័ន្ធទ្រព្យសម្បត្តិដែលកំណត់ដោយច្បាប់វិញ វាហាក់បីដូចជាគ្មានអត្ថន័យនៃការចុះកិច្ចសន្យាទ្រព្យសម្បត្តិប្តីប្រពន្ធឡើយ។ ដូច្នោះ ហើយ ក្នុងករណីជាក់ស្តែង ការសម្រេចអំពីខ្លឹមសារនៃកិច្ចសន្យាទ្រព្យសម្បត្តិប្តីប្រពន្ធឲ្យខុសទៅនឹងប្រព័ន្ធទ្រព្យសម្បត្តិដែលកំណត់ដោយច្បាប់គឺជារឿងធម្មតា។ ដូច្នោះហើយ សូមពិនិត្យមើលឧទាហរណ៍ជាក់ស្តែងនៃកិច្ចសន្យាទ្រព្យសម្បត្តិប្តីប្រពន្ធ។

① កិច្ចសន្យាដែលមានខ្លឹមសារថា នាពេលអនាគត យកទ្រព្យសម្បត្តិដែលជាទ្រព្យសម្បត្តិរួម មកធ្វើជាទ្រព្យសម្បត្តិដោយឡែក។

“ប្រាក់ខែរបស់ប្តីប្រពន្ធម្នាក់ៗ នឹងក្លាយជាទ្រព្យសម្បត្តិដោយឡែក។”

② កិច្ចសន្យាដែលមានខ្លឹមសារថា នាពេលអនាគត យកទ្រព្យសម្បត្តិដោយឡែក មកធ្វើជាទ្រព្យសម្បត្តិដែលជាទ្រព្យសម្បត្តិរួម។

“ទ្រព្យសម្បត្តិដែលប្តីប្រពន្ធណាម្ខាងទទួលបានដោយ ប្រទានកម្ម សន្តតិកម្ម អថ្វយទាន នៅក្នុង អំឡុងពេលអាពាហ៍ពិពាហ៍ ត្រូវយកមកធ្វើជាទ្រព្យសម្បត្តិរួមរបស់ប្តីប្រពន្ធ។”

③ កិច្ចសន្យាដែលមានខ្លឹមសារទាក់ទងទៅនឹងការទទួលខុសត្រូវដោយសាមគ្គីភាពចំពោះកាតព្វ កិច្ច។

“ចំពោះកាតព្វកិច្ចដែលប្តីប្រពន្ធណាម្ខាងទទួលបានដោយឈ្មោះរបស់ខ្លួនឯង ទោះបីជាកាតព្វកិច្ច ដែលមានគោលបំណងបែបណាក៏ដោយ ក៏ប្តីប្រពន្ធម្ខាងទៀតមិនត្រូវទទួលបានដោយសាមគ្គីភាព ដែរ។”

④ កិច្ចសន្យាដែលមានខ្លឹមសារទាក់ទងនឹងការចាត់ចែងទ្រព្យសម្បត្តិរួមរបស់ប្តីប្រពន្ធ។

“ទោះបីជាគ្មានការយល់ព្រមពីភាគីម្ខាងទៀតក៏ដោយ ក៏ប្តីប្រពន្ធម្ខាងអាចលក់នូវចំណែករបស់ខ្លួន ដែលមានលើទ្រព្យសម្បត្តិរួមរបស់ប្តីប្រពន្ធបានដែរ។”

ករណីសិក្សា

នៅពេលដែលសីហា និង ស្រីពៅរៀបអាពាហ៍ពិពាហ៍បានធ្វើកិច្ចសន្យាទ្រព្យសម្បត្តិប្តីប្រពន្ធ ដែលមានខ្លឹមសារដូចតទៅ៖

១. ប្តីប្រពន្ធទទួលបានសោយហិរិយដីវភាពរបស់ខ្លួនរៀងៗខ្លួន។

២. ក្នុងករណីដែលមានកូន ប្រពន្ធត្រូវទទួលបានសោយហិរិយដីវភាពរបស់កូន។

ក្រោយមក ចិត្រាបានកើត។ ដោយសារតែស្រីពៅមានជម្ងឺ ក៏មិនអាចធ្វើការបាន។ អ្នក ទាំង៣ រស់នៅជាមួយគ្នាជាគ្រួសារមែន ប៉ុន្តែ សីហាមិនចង់ឲ្យសោយហិរិយដីវភាពទៅស្រីពៅទេ ។ ដូច្នេះ តើស្រីពៅអាចទាមទារទៅកាន់សីហាឲ្យជួយផ្គត់ផ្គង់សោយហិរិយដីវភាពបានដែរឬទេ?

ចម្លើយ

ស្រីពៅ និង ចិត្រាមានសិទ្ធិទាមទារអាហារកាតព្វកិច្ចពីសីហា។ ដូច្នេះ ដោយសារតែកិច្ចសន្យា ទ្រព្យសម្បត្តិប្តីប្រពន្ធបែបនេះ ផ្ទុយទៅនឹងបញ្ញត្តិនៃសិទ្ធិទាមទារអាហារកាតព្វកិច្ច ហេតុនេះ វានឹង មោឃភាព ។ ដូច្នេះ ស្រីពៅអាចទាមទារចំពោះសីហាឲ្យជួយផ្គត់ផ្គង់សោយហិរិយដីវភាពរបស់ខ្លួន និង សីហាបាន។

ក្រមរដ្ឋប្បវេណី មាត្រា ១១៤០

១. ញាតិ ក្លាយជាជនដែលមានករណីកិច្ចត្រូវផ្គត់ផ្គង់អាហារកាតព្វកិច្ច តាមទំហំ និង លំដាប់ដូច ខាងក្រោមនេះ ៖

ទី ១ ញាតិដែលរស់នៅជាមួយគ្នា។

ករណីសិក្សា

នៅពេលដែលរៀបអាពាហ៍ពិពាហ៍ សីហា និង ស្រីពៅបានចុះកិច្ចសន្យាទ្រព្យសម្បត្តិប្តីប្រពន្ធ ដែលមានខ្លឹមសារដូចតទៅ៖

១.ទ្រព្យសម្បត្តិដែលប្តីប្រពន្ធទទួលបាននៅក្នុងអំឡុងពេលអាពាហ៍ពិពាហ៍ នឹងក្លាយជាទ្រព្យសម្បត្តិដោយឡែករបស់ប្តីទាំងអស់។

២.ក្នុងករណីដែលប្តីប្រពន្ធលែងលះ ប្រពន្ធត្រូវតែប្រគល់ទ្រព្យសម្បត្តិទាំងអស់ឲ្យទៅប្តី។

ស្រីពៅបានយកប្រាក់ខែរបស់ខ្លួនទៅសន្សំទុកក្នុងគណនីធនាគារ។ បច្ចុប្បន្ន ប្រាក់សន្សំរបស់ស្រីពៅមាន២០០០ដុល្លារ។ ក្រោយមកសីហា និង ស្រីពៅបានសម្រេចចិត្តលែងលះ។ សីហាបានទាមទារចំពោះស្រីពៅនូវប្រាក់សន្សំចំនួន២០០០ដុល្លារដោយផ្អែកលើភស្តុតាងជាកិច្ចសន្យាទ្រព្យសម្បត្តិប្តីប្រពន្ធ។ តើការទាមទារបែបនេះត្រូវបានគេទទួលស្គាល់ដែរឬទេ?

ចម្លើយ

ដោយសារតែកិច្ចសន្យាបែបនេះ មានភាពអយុត្តិធម៌ខ្លាំងចំពោះប្រពន្ធ ហើយផ្ទុយនឹងសណ្តាប់ធ្នាប់សាធារណៈ និង ទំនៀមទំលាប់ល្អ ដូច្នេះនឹងក្លាយជាមោឃភាព។ ដូច្នេះ ស្រីពៅមិនមានភាពចាំបាច់ក្នុងការប្រគល់ប្រាក់សន្សំនៅក្នុងធនាគារចំនួន ២០០០ ដុល្លារនោះឲ្យទៅសីហាទេ។

ក្រមរដ្ឋប្បវេណី ៣៥៤

១.ទោះបីជាកាត់នៃកិច្ចសន្យាបានធ្វើការបង្ហាញនូវដោយគ្មានវិការក៏ដោយ ក៏កិច្ចសន្យាត្រូវបានចាត់ទុកជាមោឃៈក្នុងករណីខាងក្រោមនេះ៖

ក.អត្ថន័យនៃកិច្ចសន្យានោះផ្ទុយនឹងបញ្ញត្តិដែលអនុវត្តដោយបង្ខំណាមួយ។

ខ.អត្ថន័យនៃកិច្ចសន្យានោះផ្ទុយនឹងសណ្តាប់ធ្នាប់សាធារណៈ និង ទំនៀមទម្លាប់ល្អ។

(២) ការចុះបញ្ជីកិច្ចសន្យាទ្រព្យសម្បត្តិប្តីប្រពន្ធ

ក្រមរដ្ឋប្បវេណី មាត្រា ៩៧០

២.ក្នុងករណីដែលប្តីប្រពន្ធបានធ្វើកិច្ចសន្យា ផ្សេងពីប្រព័ន្ធទ្រព្យសម្បត្តិដែលកំណត់ដោយច្បាប់ បើមិនបានចុះបញ្ជីទេ មិនអាចយកកិច្ចសន្យានោះមកគតតាំងជាមួយនឹងគតិយជនបានឡើយ។

ច្បាប់ស្តីពី ការអនុវត្តក្រមរដ្ឋប្បវេណី មាត្រា ២៨

១.ពាក្យសុំចុះបញ្ជីកិច្ចសន្យាទ្រព្យសម្បត្តិប្តីប្រពន្ធ ត្រូវធ្វើមគ្គា និងជាលាយលក្ខណ៍អក្សរដោយប្តីប្រពន្ធ ឬ ដោយបុគ្គលដែលនឹងត្រូវរៀបអាពាហ៍ពិពាហ៍។

ចំពោះនីតិវិធីនៃការចុះបញ្ជីទ្រព្យសម្បត្តិប្តីប្រពន្ធ មានសរសេររក្សាៈក្បាយនៅក្នុងប្រកាសស្តីពី នីតិវិធីនៃការចុះបញ្ជីកិច្ចសន្យាទ្រព្យសម្បត្តិប្តីប្រពន្ធ។

ករណីសិក្សា

នៅពេលដែលស្រីពៅ និងសីហារៀបអាពាហ៍ពិពាហ៍ បានចុះកិច្ចសន្យាទ្រព្យសម្បត្តិប្តីប្រពន្ធដែលមានខ្លឹមសារដូចតទៅ៖ “ចំពោះកាតព្វកិច្ចដែលប្តីប្រពន្ធលាម្ខាងទទួលបន្ទុកដោយឈ្មោះរបស់ខ្លួនឯង ទោះបីជាកាតព្វកិច្ចដែលមានគោលបំណងបែបណាក៏ដោយ ក៏ ប្តីប្រពន្ធម្ខាងទៀតមិន

ត្រូវទទួលបន្ទុកដោយសាមគ្គីភាពដែរ។” ប៉ុន្តែ អ្នកទាំងពីរមិនអាចចុះបញ្ជីកិច្ចសន្យាទ្រព្យសម្បត្តិប្តីប្រពន្ធនោះបានទេ ។

សីហាបានខ្ចីលុយពីអ្នកស្គាល់គ្នាចំនួន១០០០០ដុល្លារ ដើម្បីព្យាបាលជម្ងឺរបស់ចិត្រាជាកូន។ ប៉ុន្តែ សីហាមិនអាចសងប្រាក់ចំនួន១០០០០ដុល្លារទៅអ្នកស្គាល់គ្នានោះទេ ទោះបីជាកាលកំណត់សងបានមកដល់ក៏ដោយ។ ដូច្នោះ អ្នកស្គាល់គ្នាបានរឹបអូសជាបណ្តោះអាសន្ននូវដីស្រែនៅខេត្តបាត់ដំបងដែលជាទ្រព្យសម្បត្តិដោយឡែករបស់ស្រីពៅ ដើម្បីធានាការអនុវត្តសិទ្ធិលើបំណុល។ ក្នុងករណីនេះ តើស្រីពៅអាចបដិសេធការរឹបអូសជាបណ្តោះអាសន្នដោយយកកិច្ចសន្យាទ្រព្យសម្បត្តិប្តីប្រពន្ធមកធ្វើជាភស្តុតាងបានដែរឬទេ?

ចម្លើយ

ផ្អែកលើបញ្ញត្តិស្តីពីប្រព័ន្ធទ្រព្យសម្បត្តិដែលកំណត់ដោយច្បាប់ ទោះបីជាខ្ចីប្រាក់ដោយឈ្មោះរបស់សីហាក៏ដោយ ក៏ស្រីពៅត្រូវទទួលខុសត្រូវដោយសាមគ្គីភាពដែរ។ តើស្រីពៅអាចបដិសេធការរឹបអូសជាបណ្តោះអាសន្ននូវដីស្រែនៅខេត្តបាត់ដំបង ដោយយកកិច្ចសន្យាទ្រព្យសម្បត្តិប្តីប្រពន្ធមកធ្វើជាភស្តុតាងបានដែរឬទេ?

សីហា និង ស្រីពៅមិនទាន់បានចុះបញ្ជីកិច្ចសន្យាទ្រព្យសម្បត្តិប្តីប្រពន្ធទេ។ ដូច្នោះ ស្រីពៅមិនអាចយកកិច្ចសន្យានោះមកតតាំងចំពោះអ្នកស្គាល់គ្នាបានទេ។

ដូច្នោះ ស្រីពៅមិនអាចបដិសេធចំពោះការរឹបអូសជាបណ្តោះអាសន្ននូវដីស្រែនៅខេត្តបាត់ដំបងបានទេ។

ចប់!

ក្រុមការងារ

សាកលវិទ្យាល័យភូមិន្ទនីតិសាស្ត្រ

និង វិទ្យាសាស្ត្រសេដ្ឋកិច្ច

សិក្ខាសាលាលើកទី៧

ស្តីពី

សំណួរធម្មតា

ថ្ងៃទី២១ ខែធ្នូ ឆ្នាំ២០១៦



Rule- JICA seminar 7



សំក្រងធម្មតា

ក្រុមការងារសាកលវិទ្យាល័យភូមិន្ទនីតិសាស្ត្រ និងវិទ្យាសាស្ត្រសេដ្ឋកិច្ច

កាលបរិច្ឆេទ: ២១ ធ្នូ ២០១៦ (៩:៣០-១១:៣០)

ទីកន្លែង: សហសាល G, RULE

ទីតាំងនៃបញ្ញត្តិស្តីពីសំក្រងនៅក្នុងក្រមរដ្ឋប្បវេណី

ទីតាំងនៃបញ្ញត្តិស្តីពីសុំកូននៅក្នុងក្រមរដ្ឋប្បវេណី

នៅក្នុងក្រមរដ្ឋប្បវេណី ត្រូវបានបញ្ញត្តិជាផ្នែកជាច្រើនជារង្វង់ ប្រៀបដូចជា ព្រៃដែលធំៗ ដើម្បីកុំឱ្យរង្វង់ដូចនៅក្នុងព្រៃ នៅពេលដែលសិក្សាក្រម រដ្ឋប្បវេណី ចាំបាច់ត្រូវតែគិតឱ្យបានច្បាស់បណ្តើរសិក្សាបណ្តើរថា តើខ្លួន ឯងកំពុងរៀនផ្នែកណាមួយ?

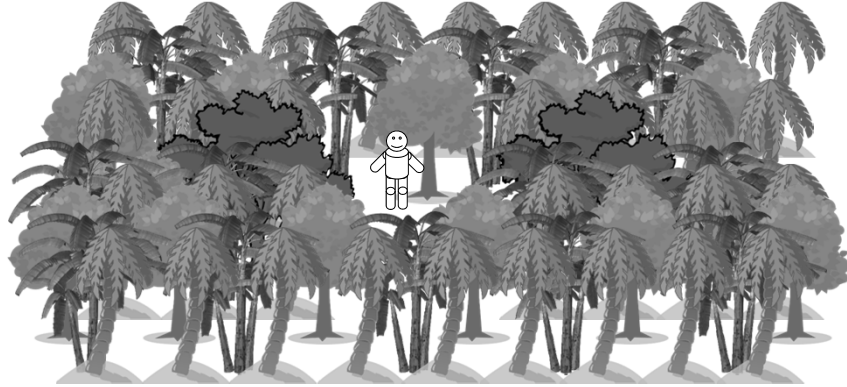

3

ទីតាំងនៃបញ្ញត្តិស្តីពីសុំកូននៅក្នុងក្រមរដ្ឋប្បវេណី

- គណៈ ១ បទប្បញ្ញត្តិទូទៅ
- គណៈ ២ បុគ្គល
- គណៈ ៣ សិទ្ធិប្រក្សក្ស
- គណៈ ៤ កាតព្វកិច្ច
- គណៈ ៥ កិច្ចសន្យាសំខាន់ៗ និង អំពើអនីត្យានុកូល
- គណៈ ៦ ការធានាកាតព្វកិច្ច
- គណៈ ៧ ញាតិ**
- គណៈ ៨ សន្តតិកម្ម
- គណៈ ៩ អវសានប្បញ្ញត្តិ

4

ទិសដៅនៃបញ្ញត្តិស្តីពីសុំកូននៅក្នុងក្រមរដ្ឋប្បវេណី

គន្ថីទី ៧ ញាតិ

ជំពូកទី ១ បទប្បញ្ញត្តិទូទៅ

ជំពូកទី ២ កំណត់ពាក្យ

ជំពូកទី ៣ អាពាហ៍ពិពាហ៍

ជំពូកទី ៤ ឪពុកម្តាយ និង កូន

ផ្នែកទី ១ បុគ្គភាព

ផ្នែកទី ២ សុំកូន

ជំពូកទី ៥ អំណាចមេបា

ជំពូកទី ៦ អាណាព្យាបាល

ជំពូកទី ៧ ហត្ថបត្តិ

ជំពូកទី ៨ អាហារកាតព្វកិច្ច

សុំកូនពេញលេញ និង សុំកូនធម្មតា

សុំកូនពេញលេញ និង សុំកូនធម្មតា

នៅក្នុងពិភពលោក មានឪពុកម្តាយដែលចង់បានកូន ប៉ុន្តែ មិនអាចទទួលបាន។ ហើយនៅក្នុងពិភពលោកនេះ ក៏មានកូនដែលគ្មានឪពុកម្តាយ កូនដែលមិនអាចទទួលបានការចិញ្ចឹមបានល្អពីឪពុកម្តាយផងដែរ។ ប្រសិនបើឪពុកម្តាយនិងកូនដូចខាងលើនេះ អាចបង្កើតទំនាក់ទំនងជាឪពុកម្តាយនិងកូន នោះភាគីទាំងពីរនៃឪពុកម្តាយនិងកូននឹងមានសុភមង្គល។ ដូច្នោះ ប្រព័ន្ធដែលបង្កើតទំនាក់ទំនងឪពុកម្តាយ និង កូនដោយកិច្ចសន្យា តាមផ្លូវច្បាប់ដូចនឹងទំនាក់ទំនងឪពុកម្តាយនិងកូនខាងលើនេះ គឺជាប្រព័ន្ធនៃការសុំកូនធម្មតា។

ក្នុងករណីដែលសុំកូនធម្មតា កូនសុំដឹងថា ខ្លួនគឺជាកូនសុំរបស់ឪពុកម្តាយចិញ្ចឹម។ ហើយ មនុស្សម្នានៅក្នុងពិភពលោកនេះ ក៏ដឹងថា ឪពុកម្តាយនិងកូននោះមិនមែនជាឪពុកម្តាយនិងកូនពិតប្រាកដនោះទេ គឺជាឪពុកម្តាយនិងកូនតាមរយៈសុំកូនធម្មតា។

សុំកូនពេញលេញ និង សុំកូនធម្មតា

ប៉ុន្តែ ប្រសិនបើគិតលើគោលដំហែរខាងកូនសុំវិញ មានករណីខ្លះការចិញ្ចឹមបីបាច់ជាលក្ខណៈកូនបង្កើតនឹងមានសុភមង្គលចំពោះគេជាការដែលត្រូវបានចិញ្ចឹមជាលក្ខណៈកូនសុំពីឪពុកម្តាយចិញ្ចឹម។ ហេតុដូច្នោះ ប្រព័ន្ធនៃការសុំកូនពេញលេញត្រូវបានបង្កើតឡើង។ សុំកូនពេញលេញ គឺជាប្រព័ន្ធដែលបង្កើតឲ្យមានទំនាក់ទំនងរវាងកូនសុំនិងឪពុកម្តាយចិញ្ចឹមដូចនឹងឪពុកម្តាយនិងកូនបង្កើត ដើម្បីផលប្រយោជន៍របស់កូនសុំ ។

ដូច្នោះហើយ សុំកូនធម្មតា គឺជាប្រព័ន្ធដែលគ្រាន់តែបង្កើតឲ្យមានទំនាក់ទំនងឪពុកម្តាយនិងកូនតាមច្បាប់ជាលក្ខណៈធម្មតាតែប៉ុណ្ណោះ ។ ផ្ទុយមកវិញ សុំកូនពេញលេញជាប្រព័ន្ធដែលបង្កើតឲ្យមានទំនាក់ទំនងឪពុកម្តាយនិងកូនដូចឪពុកម្តាយនិងកូនបង្កើត។ ហេតុដូច្នោះ សុំកូនពេញលេញ មានលក្ខខណ្ឌតឹងរឹង និង អានុភាពខ្លាំងជាង។

ស្មុំកូនពេញលេញ និង ស្មុំកូនធម្មតា

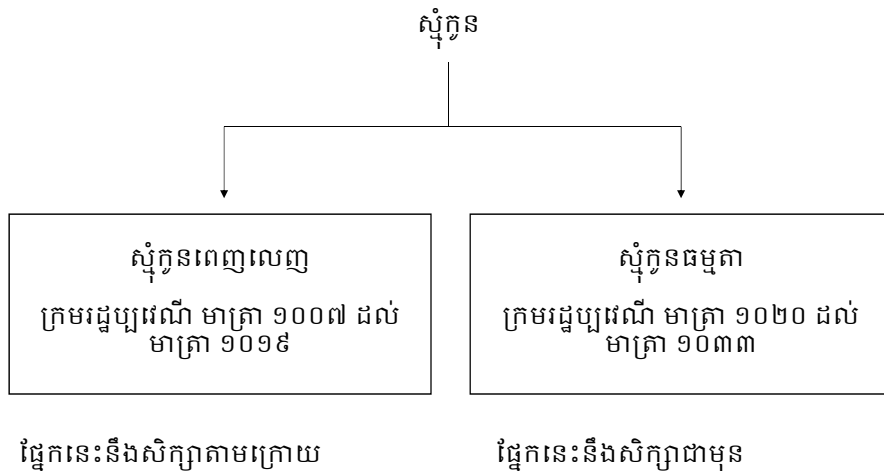

**ស្មុំកូនធម្មតា
លក្ខខណ្ឌនៃការបង្កើត**

សុំកូនធម្មតា លក្ខខណ្ឌនៃការបង្កើត

ករណីដែលបុគ្គលគ្មានសហព័ទ្ធនឹងក្លាយជាឪពុកម្តាយ

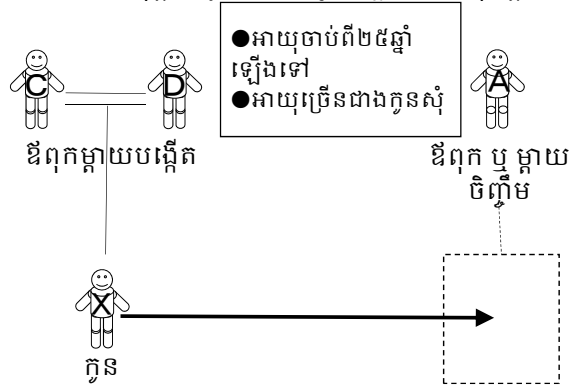

ក្រមរដ្ឋប្បវេណី មាត្រា ១០២០

១- បុគ្គលដែលមានអាយុចាប់ពី ២៥ (ម្ភៃប្រាំ) ឆ្នាំ ឡើងទៅ អាចដាក់ពាក្យសុំជាមួយនឹងបុគ្គលដែលនឹងក្លាយជាកូនសុំ ទៅតុលាការ ឲ្យបង្កើតសុំកូនធម្មតាបាន។ ប៉ុន្តែ បុគ្គលដែលនឹងក្លាយជាកូនសុំ មិនត្រូវជាបុព្វញាតិរបស់បុគ្គលដែលនឹងក្លាយជាឪពុកម្តាយចិញ្ចឹម ឬ បុគ្គលមានអាយុច្រើនជាងបុគ្គលដែលនឹងក្លាយជាឪពុកម្តាយចិញ្ចឹមឡើយ។

សុំកូនធម្មតា លក្ខខណ្ឌនៃការបង្កើត

ករណីដែលបុគ្គលមានសហព័ទ្ធនឹងក្លាយជាឪពុក ឬ ម្តាយ

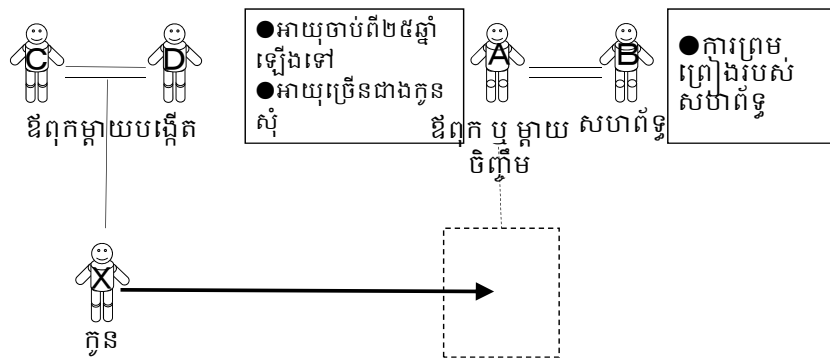

ក្រមរដ្ឋប្បវេណី មាត្រា ១០២២

ចំពោះបុគ្គលដែលមានសហព័ទ្ធ ដើម្បីដាក់ពាក្យសុំនៃសុំកូនធម្មតា ត្រូវទទួលការយល់ព្រមពីសហព័ទ្ធរបស់ខ្លួន។ ប៉ុន្តែ បញ្ញត្តិនេះមិនត្រូវយកមកអនុវត្តឡើយ ចំពោះករណីដែលដាក់ពាក្យសុំដែលបានកំណត់នៅក្នុងមាត្រា ១០២០ (ពាក្យសុំនៃសុំកូនធម្មតា) ខាងលើនេះ ជាមួយនឹងសហព័ទ្ធ ឬ ករណីដែលសហព័ទ្ធមិនអាចបង្ហាញឆន្ទៈរបស់ខ្លួនបាន។

សុំកូនធម្មតា លក្ខខណ្ឌនៃការបង្កើត

ករណីដែលបុគ្គលមានសហព័ទ្ធសុំកូនដែលជាអនីតិជន

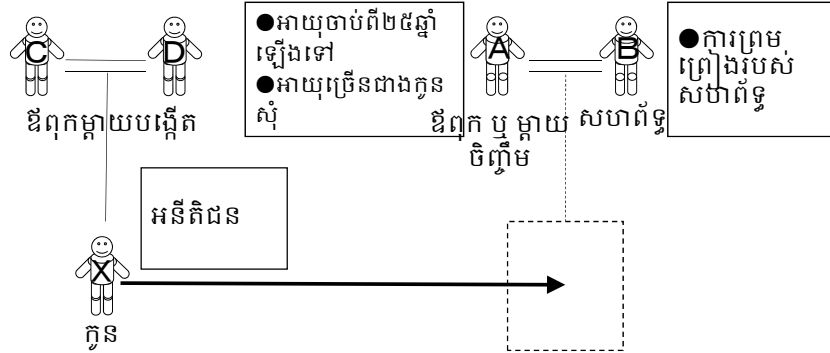

ក្រុមរដ្ឋប្បវេណី មាត្រា ១០២១

បើបុគ្គលដែលមានសហព័ទ្ធសុំកូនដែលជាអនីតិជន បុគ្គលនោះត្រូវដាក់ពាក្យសុំដែលបានកំណត់នៅក្នុងមាត្រា ១០២០ (ពាក្យសុំនៃសុំកូនធម្មតា) ខាងលើនេះ ជាមួយនឹងសហព័ទ្ធរបស់ខ្លួន។ ប៉ុន្តែ បញ្ញត្តិនេះមិនត្រូវយកមកអនុវត្តឡើយ ចំពោះករណីដែលយកកូនរបស់សហព័ទ្ធ មកធ្វើជាកូនសុំ ឬ ករណីដែលសហព័ទ្ធមិនអាចបង្ហាញឆន្ទៈរបស់ខ្លួនបាន។

សុំកូនធម្មតា លក្ខខណ្ឌនៃការបង្កើត

ករណីដែលបុគ្គលមានសហព័ទ្ធសុំកូនដែលជាអនីតិជន

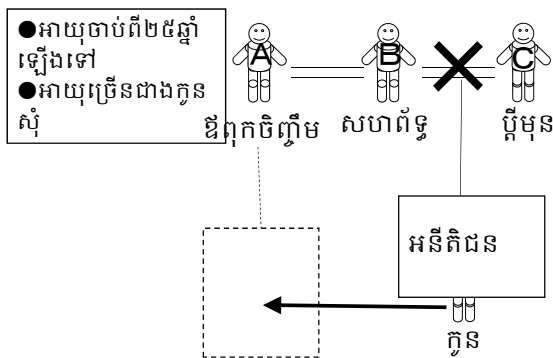

ក្រុមរដ្ឋប្បវេណី មាត្រា ១០២១

បើបុគ្គលដែលមានសហព័ទ្ធសុំកូនដែលជាអនីតិជន បុគ្គលនោះត្រូវដាក់ពាក្យសុំដែលបានកំណត់នៅក្នុងមាត្រា ១០២០ (ពាក្យសុំនៃសុំកូនធម្មតា) ខាងលើនេះ ជាមួយនឹងសហព័ទ្ធរបស់ខ្លួន។ ប៉ុន្តែ បញ្ញត្តិនេះមិនត្រូវយកមកអនុវត្តឡើយ ចំពោះករណីដែលយកកូនរបស់សហព័ទ្ធ មកធ្វើជាកូនសុំ ឬ ករណីដែលសហព័ទ្ធមិនអាចបង្ហាញឆន្ទៈរបស់ខ្លួនបាន។

សុំកូនធម្មតា លក្ខខណ្ឌនៃការបង្កើត

ករណីដែលត្រូវបានទទួលស្គាល់កូនសុំ

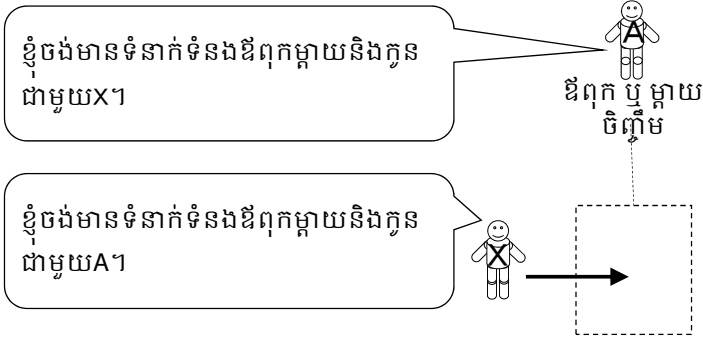

ក្រមរដ្ឋប្បវេណី មាត្រា ១០២៣
 ១-តុលាការ អាចឲ្យបង្កើតសុំកូនបាន លុះត្រាតែករណីដែលអាចបញ្ជាក់អំពីឆន្ទៈពិតប្រាកដ របស់ភាគី ក្នុងការបង្កើតទំនាក់ទំនងរវាងឪពុកម្តាយ និងកូន។
 ២-តុលាការមិនត្រូវឲ្យបង្កើតសុំកូនឡើយ បើយល់ឃើញថា សុំកូនត្រូវបានបំពានក្នុងគោល បំណងរៀបអាពាហ៍ពិពាហ៍ រវាងភេទផ្សេងគ្នា ឬ ភេទដូចគ្នា ឬ ក្នុងគោលបំណងមិនត្រឹមត្រូវ ផ្សេងទៀត។

សុំកូនធម្មតា លក្ខខណ្ឌនៃការបង្កើត

(ឧទាហរណ៍) ករណីដែលមិនត្រូវបានទទួលស្គាល់កូនសុំ

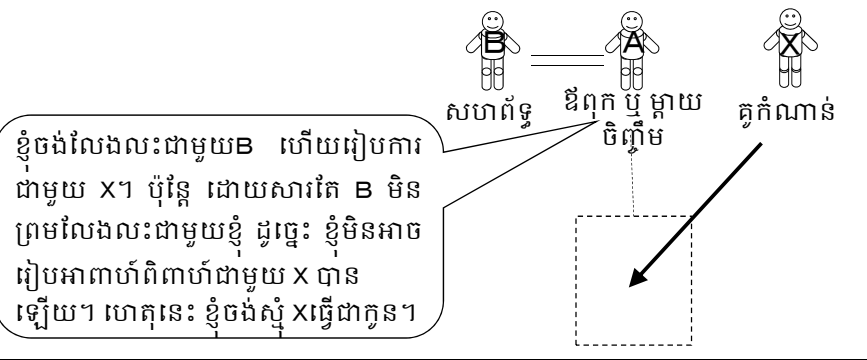

ក្រមរដ្ឋប្បវេណី មាត្រា ១០២៣
 ១-តុលាការ អាចឲ្យបង្កើតសុំកូនបាន លុះត្រាតែករណីដែលអាចបញ្ជាក់អំពីឆន្ទៈពិតប្រាកដ របស់ភាគី ក្នុងការបង្កើតទំនាក់ទំនងរវាងឪពុកម្តាយ និងកូន។
 ២-តុលាការមិនត្រូវឲ្យបង្កើតសុំកូនឡើយ បើយល់ឃើញថា សុំកូនត្រូវបានបំពានក្នុងគោល បំណងរៀបអាពាហ៍ពិពាហ៍ រវាងភេទផ្សេងគ្នា ឬ ភេទដូចគ្នា ឬ ក្នុងគោលបំណងមិនត្រឹមត្រូវ ផ្សេងទៀត។

សុំកូនចម្លង លក្ខខណ្ឌនៃការបង្កើត

(ឧទាហរណ៍) ករណីដែលកូនសុំមិនត្រូវបានទទួលស្គាល់កូនសុំ

ខ្ញុំបានទិញ X ក្នុងតម្លៃ ១០០០០ ដុល្លារ ពី C ដែលជាឪពុករបស់ X។ ដូច្នេះ ខ្ញុំចង់ឲ្យ X រស់នៅផ្ទះរបស់ខ្ញុំ ហើយធ្វើការងារផ្ទះឲ្យខ្ញុំ។ ហើយ ខ្ញុំក៏ចង់រួមភេទជាមួយ X ផងដែរ។ ហេតុនេះ ខ្ញុំចង់សុំ X ធ្វើជាកូន។

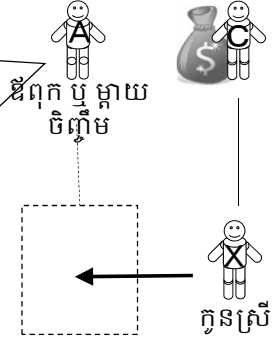

ក្រមរដ្ឋប្បវេណី មាត្រា ១០២៣
 ១-តុលាការ អាចឲ្យបង្កើតសុំកូនបាន លុះត្រាតែករណីដែលអាចបញ្ជាក់អំពីឆន្ទៈពិតប្រាកដរបស់ភាគី ក្នុងការបង្កើតទំនាក់ទំនងរវាងឪពុកម្តាយ និងកូន។
 ២-តុលាការមិនត្រូវឲ្យបង្កើតសុំកូនឡើយ បើយល់ឃើញថា សុំកូនត្រូវបានបំពានក្នុងគោលបំណងរៀបអាពាហ៍ពិពាហ៍ រវាងភេទផ្សេងគ្នា ឬ ភេទដូចគ្នា ឬ ក្នុងគោលបំណងមិនត្រឹមត្រូវផ្សេងទៀត។

សុំកូនចម្លង លក្ខខណ្ឌនៃការបង្កើត

(ឧទាហរណ៍) ករណីដែលកូនសុំមិនត្រូវបានទទួលស្គាល់កូនសុំ



ហោ X! សងលុយឲ្យលឿនមក។

ដោយសារតែខ្ញុំ មិនអាចសងលុយបាន ដូច្នេះ ខ្ញុំចង់ប្តូរឈ្មោះដើម្បីរត់គេចពីម្ចាស់បំណុល។ ដូច្នេះហើយ ខ្ញុំចង់ក្លាយជាកូនសុំរបស់ A។

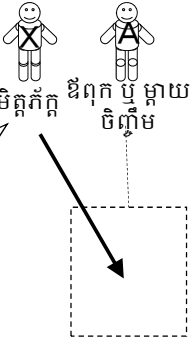

ក្រមរដ្ឋប្បវេណី មាត្រា ១០២៣
 ១-តុលាការ អាចឲ្យបង្កើតសុំកូនបាន លុះត្រាតែករណីដែលអាចបញ្ជាក់អំពីឆន្ទៈពិតប្រាកដរបស់ភាគី ក្នុងការបង្កើតទំនាក់ទំនងរវាងឪពុកម្តាយ និងកូន។
 ២-តុលាការមិនត្រូវឲ្យបង្កើតសុំកូនឡើយ បើយល់ឃើញថា សុំកូនត្រូវបានបំពានក្នុងគោលបំណងរៀបអាពាហ៍ពិពាហ៍ រវាងភេទផ្សេងគ្នា ឬ ភេទដូចគ្នា ឬ ក្នុងគោលបំណងមិនត្រឹមត្រូវផ្សេងទៀត។

សុំកូនធម្មតា

លក្ខខណ្ឌនៃការបង្កើត ករណីកូនសុំជាអនីតិជន

ករណីកូនសុំជាអនីតិជន

ស្ថានភាពដែលត្រូវពិចារណាដើម្បីផលប្រយោជន៍របស់អនីតិជន

- លទ្ធភាពសេដ្ឋកិច្ច លទ្ធភាពនៃការចិញ្ចឹមបីបាច់របស់ឪពុកម្តាយបង្កើត
- ទំនាក់ទំនងឪពុកម្តាយបង្កើត និង កូន
- លទ្ធភាពសេដ្ឋកិច្ច លទ្ធភាពនៃការចិញ្ចឹមបីបាច់របស់ឪពុកម្តាយចិញ្ចឹម
- ទំនាក់ទំនងឪពុកម្តាយចិញ្ចឹម និងកូនសុំ
- ផ្សេងទៀត

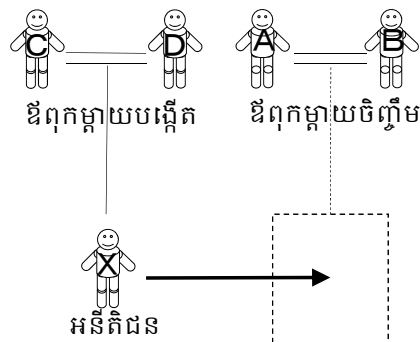

ក្រមរដ្ឋប្បវេណី មាត្រា ១០២៤
 ១- បើបុគ្គលដែលនឹងក្លាយជាកូនសុំ ជាអនីតិជន តុលាការអាចឲ្យបង្កើតកូនសុំបាន លុះត្រាតែយល់ឃើញថា មានភាពចាំបាច់ពិសេសដើម្បីផលប្រយោជន៍របស់អនីតិជននោះ។

ករណីកូនសុំជាអនីតិជន

ករណីដែលឪពុកម្តាយបង្កើតរបស់កូនរបស់បុគ្គលដែលនឹងក្លាយជាកូនសុំបានលែងលះ



តើ C គិតយ៉ាងដូចម្តេចចំពោះការសុំកូននេះ?

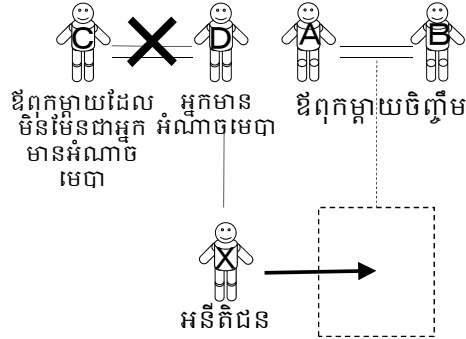

ក្រមរដ្ឋប្បវេណី មាត្រា ១០២៤
 ២-ក្នុងករណីដែលបុគ្គលដែលនឹងក្លាយជាកូនសុំ ជាអនីតិជន បើឪពុកម្តាយបង្កើតរបស់បុគ្គលនោះបានលែងលះហើយ តុលាការត្រូវស្វែងយល់របស់ឪពុក ឬ ម្តាយដែលមិនមែនជាអ្នកមានអំណាចមេបា ដើម្បីវិនិច្ឆ័យអំពីចំណុចដែលបានកំណត់នៅក្នុងកថាខណ្ឌទី ១ ខាងលើនេះ។

ករណីកូនសុំជាអនីតិជន

ករណីអនីតិជនដែលនឹងត្រូវក្លាយជាកូនសុំមានអាយុ១៥ឆ្នាំឡើង



តើ X យល់ព្រមចំពោះការសុំកូននេះឬទេ?

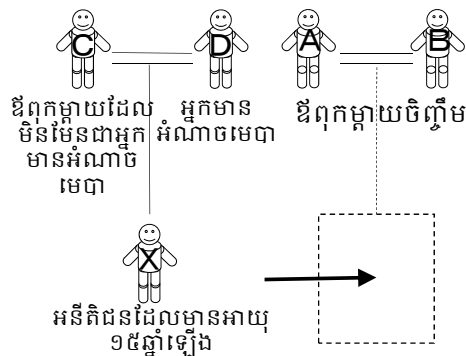

ក្រមរដ្ឋប្បវេណី មាត្រា ១០២៤
 ៣-បើអនីតិជនបានដល់អាយុ ១៥ (ដប់ប្រាំ) ឆ្នាំ ដើម្បីបង្កើតសុំកូន ត្រូវទទួលការយល់ព្រមពីអនីតិជននោះ។

ករណីកូនសុំជាអនីតិជន

ករណីជនដែលនឹងក្លាយជាកូនសុំអាចបង្ហាញឆន្ទៈបាន



តើ X គិតយ៉ាងដូចម្តេចចំពោះការសុំកូននេះ?

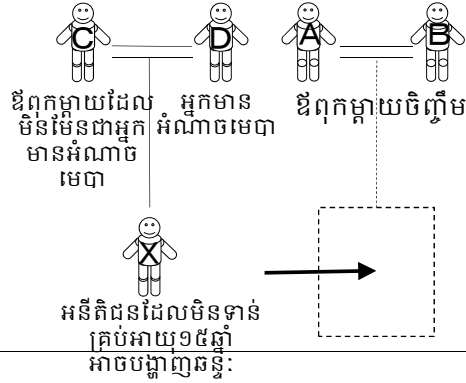

ក្រមរដ្ឋប្បវេណី មាត្រា ១០២៤

៣-ទោះបីអនីតិជននោះមិនទាន់ដល់អាយុ ១៥ (ដប់ប្រាំ) ឆ្នាំក៏ដោយ បើអនីតិជននោះអាចបង្ហាញឆន្ទៈរបស់ខ្លួនបាន តុលាការត្រូវស្វែងយោបល់របស់អនីតិជននោះ ដើម្បីវិនិច្ឆ័យអំពីចំនុចដែលបានកំណត់នៅក្នុងកថាខណ្ឌទី ១ ខាងលើនេះ។

សុំកូនធម្មតា

អនុភាព

សុំកូនធម្មតា អនុសាសនា

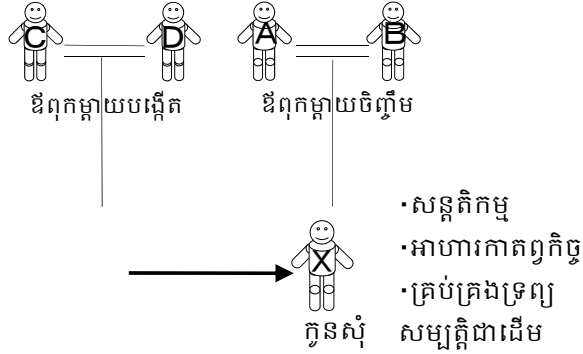

ក្រមរដ្ឋប្បវេណី មាត្រា ១០២៧
 ១-បញ្ញត្តិនៃកថាខណ្ឌទី ១ នៃមាត្រា ១០១៥ (អនុសាសនាសុំកូនពេញលេញ) នៃក្រមនេះ ត្រូវយកមកអនុវត្តដូចគ្នាផងដែរចំពោះសុំកូនធម្មតា។
 ក្រមរដ្ឋប្បវេណី មាត្រា ១០១៥
 ១-ដោយបង្កើតសុំកូនពេញលេញ កូនសុំត្រូវទទួលបានឋានៈដូចគ្នានឹងកូនបង្កើតរបស់ឪពុកម្តាយចិញ្ចឹម និង ត្រូវទទួលបាននូវសិទ្ធិ និងករណីកិច្ច ដូចគ្នានឹងកូនបង្កើតនៅក្នុងទំនាក់ទំនងជាមួយនឹងឪពុកម្តាយចិញ្ចឹម។

សុំកូនធម្មតា អនុសាសនា

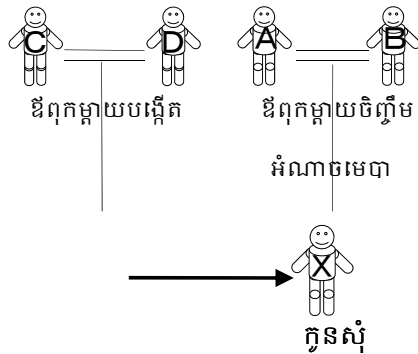

ក្រមរដ្ឋប្បវេណី មាត្រា ១០២៧
 ៣-ក្នុងករណីដែលកូនសុំ ជាអនីតិជន កូនសុំនោះត្រូវស្ថិតនៅក្រោមអំណាចមេបារបស់ឪពុកម្តាយចិញ្ចឹម ឪពុកចិញ្ចឹម ឬ ម្តាយចិញ្ចឹម។ ប៉ុន្តែ ក្នុងករណីដែលយកកូនបង្កើតរបស់សហព័ទ្ធ មកធ្វើជាកូនសុំ កូនសុំនោះត្រូវស្ថិតនៅក្រោមអំណាចមេបារបស់ឪពុក ឬ ម្តាយចិញ្ចឹម និង សហព័ទ្ធនោះ។

សុំកូនបង្កាតា អនុភាព

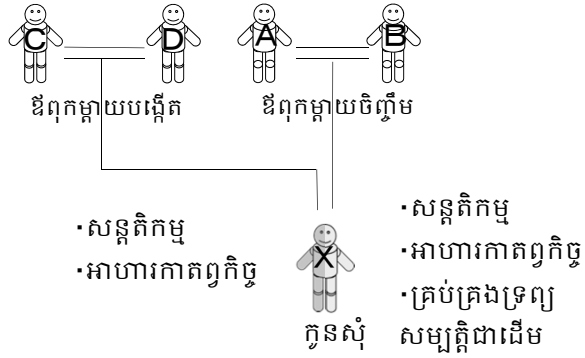

ក្រមរដ្ឋប្បវេណី មាត្រា ១០២៦
 ១-ទោះបីជាមានការបង្កើតការសុំកូនក៏ដោយ ញាតិភាពរវាងសុំកូន និង ឪពុកម្តាយបង្កើត ត្រូវ
 បន្តអត្ថិភាព ហើយកូនសុំ និង ឪពុកម្តាយបង្កើត មានសិទ្ធិធ្វើសន្តតិកម្មគ្នាទៅវិញទៅមក។
 ២-កូនសុំ និង ឪពុកម្តាយបង្កើត មានសិទ្ធិទាមទារ និង ករណីយកិច្ចផ្គត់ផ្គង់អាហារកាតព្វកិច្ច។

សុំកូនបង្កាតា អនុភាព

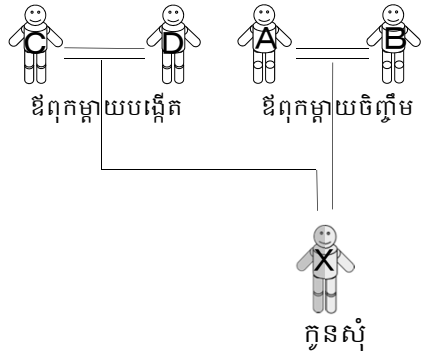

ក្រមរដ្ឋប្បវេណី មាត្រា ១០២៧
 ២-កូនសុំ អាចប្រើនាមត្រកូលរបស់ឪពុកម្តាយចិញ្ចឹម ឬ នាមត្រកូលមុនសុំកូនបាន។

ស្មុំកូនធម្មតា
ការចុះបញ្ជី និង បញ្ជីកំណើត

ស្មុំកូនធម្មតា ការចុះបញ្ជី និង បញ្ជីកំណើត

បញ្ជីកំណើត

ឈ្មោះ : X

ថ្ងៃខែឆ្នាំ

ស្មុំកូនធម្មតា

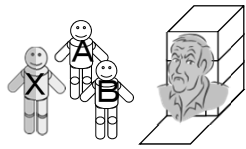

ភូមិ ឃុំ សង្កាត់

ក្រមរដ្ឋប្បវេណី មាត្រា ១០៣៣
 ប្រសិនបើបានបង្កើតស្មុំកូនធម្មតា ត្រូវសរសេរការបង្កើតស្មុំកូនធម្មតា នៅលើរឹមទំព័រនៃបញ្ជី
 កំណើតដើមរបស់កូនសុំនោះ។

សុំកូនធម្មតា
ការព្រមព្រៀងកាត់កាល

31

ការកាត់កាល

ការកាត់កាលគឺជាប្រព័ន្ធនៃការធ្វើឲ្យរលត់អានុភាពនៃសុំកូន។ ការកាត់កាល
អាចអនុវត្តចំពោះតែឪពុកម្តាយចិញ្ចឹម និងកូនសុំ។ ការកាត់កាលអាចត្រូវបាន
ធ្វើឡើងលុះត្រាតែមានដីកាសម្រេចពីតុលាការ។
ក្រុមរដ្ឋប្បវេណីមិនបញ្ញត្តិការកាត់កាលរវាងឪពុកម្តាយ និងកូនបង្កើតទេ។

32

សុំកូនធម្មតា ការព្រមព្រៀងកាត់កាល់



ក្រមរដ្ឋប្បវេណី មាត្រា ១០២៨
 ១-ភាគីនៃសុំកូន អាចដាក់ពាក្យសុំទៅតុលាការឲ្យកាត់កាល់សុំកូនបាន ក្នុងករណីដែលភាគី
 សងខាងព្រមព្រៀងអំពីការកាត់កាល់នោះ។

សុំកូនធម្មតា ការព្រមព្រៀងកាត់កាល់

(ឧទាហរណ៍) ករណីដែលពាក្យសុំកាត់កាល់ត្រូវបានទទួលស្គាល់

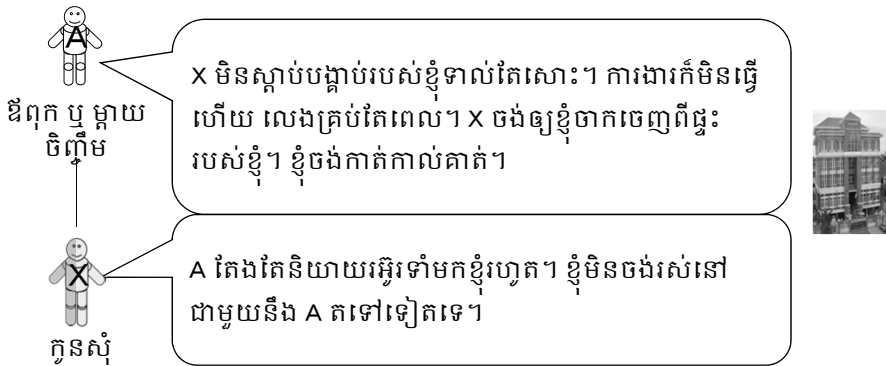

ក្រមរដ្ឋប្បវេណី មាត្រា ១០៣០
 បើមានពាក្យសុំដែលបានកំណត់នៅក្នុងកថាខណ្ឌទី ១ នៃមាត្រា ១០២៨ (ពាក្យសុំឲ្យ
 កាត់កាល់សុំកូនធម្មតា)ខាងលើនេះ តុលាការអាចសម្រេចឲ្យកាត់កាល់សុំកូនបានលុះត្រាតែ
 បានបញ្ជាក់ថា ភាគីសងខាងមានគោលបំណងពិតប្រាកដ ក្នុងការរំលាយទំនាក់ទំនងរវាង
 ឪពុកម្តាយ និង កូន។

សុំកូនធម្មតា ការព្រមព្រៀងកាត់កាល់

(ឧទាហរណ៍) ករណីដែលពាក្យសុំកាត់កាល់មិនត្រូវបានទទួលស្គាល់

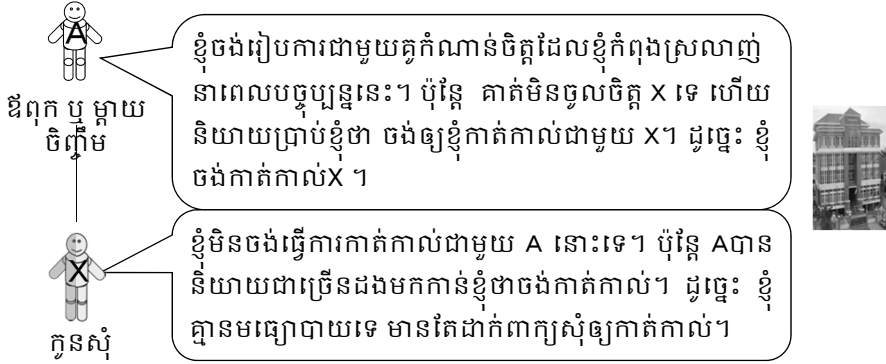

ក្រមរដ្ឋប្បវេណី មាត្រា ១០៣០
 បើមានពាក្យសុំដែលបានកំណត់នៅក្នុងកថាខណ្ឌទី ១ នៃមាត្រា ១០២៨ (ពាក្យសុំឲ្យ កាត់កាល់សុំកូនធម្មតា)ខាងលើនេះ តុលាការអាចសម្រេចឲ្យកាត់កាល់សុំកូនបានលុះត្រាតែ បានបញ្ជាក់ថា ភាគីសងខាងមានគោលបំណងពិតប្រាកដ ក្នុងការរំលាយទំនាក់ទំនងរវាង ឪពុកម្តាយ និង កូន។

សុំកូនធម្មតា ការព្រមព្រៀងកាត់កាល់

ករណីដែលកូនសុំជាអនីតិជន

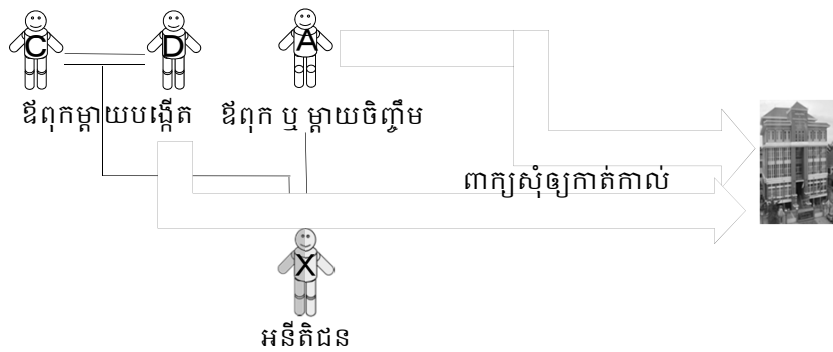

ក្រមរដ្ឋប្បវេណី មាត្រា ១០២៨
 ២-ក្នុងករណីដែលកូនសុំជាអនីតិជន ពាក្យសុំដែលបានកំណត់នៅក្នុងកថាខណ្ឌទី១ ខាងលើនេះ ត្រូវធ្វើឡើង ដោយឪពុកម្តាយចិញ្ចឹម និងបុគ្គលដែលត្រូវក្លាយជាអ្នកតំណាងដែលច្បាប់បាន កំណត់ ក្រោយពេលកាត់កាល់។ ប៉ុន្តែ បើកូនសុំដល់អាយុ១៥ (ដប់ប្រាំ) ឆ្នាំ ហើយត្រូវទទួលការ យល់ព្រមពីកូនសុំនោះ។ ទោះបីជាអនីតិជននោះមិនទាន់ដល់អាយុ ១៥ (ដប់ប្រាំ) ឆ្នាំ ក៏ដោយ បើ អនីតិជននោះអាចបង្ហាញឆន្ទៈរបស់ខ្លួនបាន តុលាការត្រូវសូរយោបល់របស់អនីតិជននោះ។

សុំកូនធម្មតា ការព្រមព្រៀងកាត់កាល់

ករណីដែលកូនសុំជាអនីតិជន

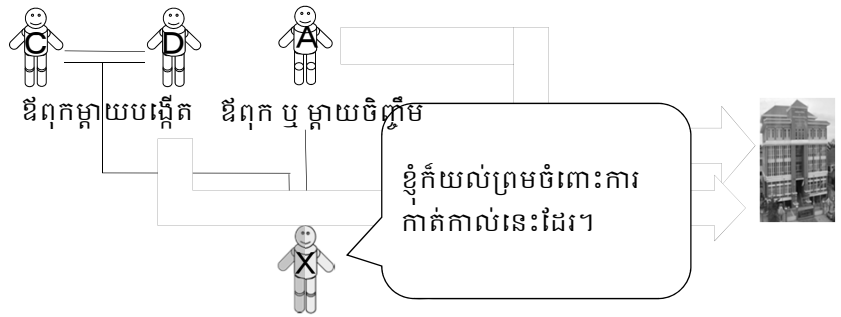

អនីតិជន ចាប់ពីអាយុ១៥ឆ្នាំ

ក្រមរដ្ឋប្បវេណី មាត្រា ១០២៨
 ២-ក្នុងករណីដែលកូនសុំជាអនីតិជន ពាក្យសុំដែលបានកំណត់នៅក្នុងកថាខណ្ឌទី១ ខាងលើនេះ ត្រូវធ្វើឡើង ដោយឪពុកម្តាយចិញ្ចឹម និងបុគ្គលដែលត្រូវក្លាយជាអ្នកតំណាងដែលច្បាប់បានកំណត់ ក្រោយពេលកាត់កាល់។ ប៉ុន្តែ បើកូនសុំដល់អាយុ១៥ (ដប់ប្រាំ) ឆ្នាំ ហើយត្រូវទទួលការយល់ព្រមពីកូនសុំនោះ។ ទោះបីជាអនីតិជននោះមិនទាន់ដល់អាយុ ១៥ (ដប់ប្រាំ) ឆ្នាំ ក៏ដោយ បើអនីតិជននោះអាចបង្ហាញឆន្ទៈរបស់ខ្លួនបាន គុណការត្រូវសូរយោបល់របស់អនីតិជននោះ។ 37

សុំកូនធម្មតា ការព្រមព្រៀងកាត់កាល់

ករណីដែលកូនសុំជាអនីតិជន

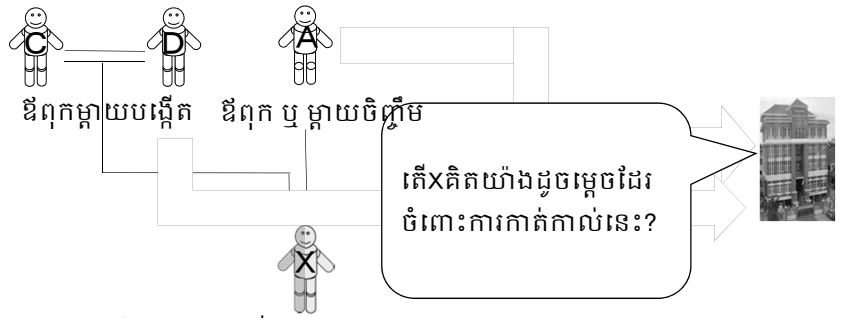

អនីតិជន មិនទាន់គ្រប់អាយុ១៥ឆ្នាំ អាចបង្ហាញឆន្ទៈបាន

ក្រមរដ្ឋប្បវេណី មាត្រា ១០២៨
 ២-ក្នុងករណីដែលកូនសុំជាអនីតិជន ពាក្យសុំដែលបានកំណត់នៅក្នុងកថាខណ្ឌទី១ ខាងលើនេះ ត្រូវធ្វើឡើង ដោយឪពុកម្តាយចិញ្ចឹម និងបុគ្គលដែលត្រូវក្លាយជាអ្នកតំណាងដែលច្បាប់បានកំណត់ ក្រោយពេលកាត់កាល់។ ប៉ុន្តែ បើកូនសុំដល់អាយុ១៥ (ដប់ប្រាំ) ឆ្នាំ ហើយត្រូវទទួលការយល់ព្រមពីកូនសុំនោះ។ ទោះបីជាអនីតិជននោះមិនទាន់ដល់អាយុ ១៥ (ដប់ប្រាំ) ឆ្នាំ ក៏ដោយ បើអនីតិជននោះអាចបង្ហាញឆន្ទៈរបស់ខ្លួនបាន គុណការត្រូវសូរយោបល់របស់អនីតិជននោះ។ 38

សុំកូនធម្មតា ការព្រមព្រៀងកាត់កាល់

ករណីដែលឪពុកម្តាយបង្កើតរបស់កូនសុំបានលែងលះគ្នា

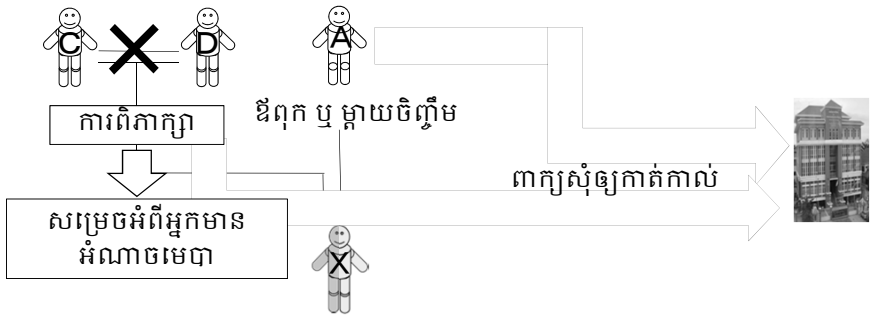

ក្រមរដ្ឋប្បវេណី មាត្រា ១០២៨
 ៣-ក្នុងករណីដែលបានកំណត់នៅក្នុងកថាខណ្ឌទី ២ ខាងលើនេះ បើឪពុកម្តាយបង្កើតរបស់កូនសុំ បានលែងលះគ្នាហើយ ឪពុកម្តាយបង្កើតរបស់កូនសុំនោះ ត្រូវពិភាក្សា និង កំណត់ ថា ឪពុក ឬ ម្តាយបង្កើត ជាបុគ្គលដែលត្រូវក្លាយជាអ្នកមានអំណាចមេបា នៅក្រោយពេល កាត់កាល់។

សុំកូនធម្មតា ការព្រមព្រៀងកាត់កាល់

ករណីដែលឪពុកម្តាយបង្កើតរបស់កូនសុំបានលែងលះគ្នា

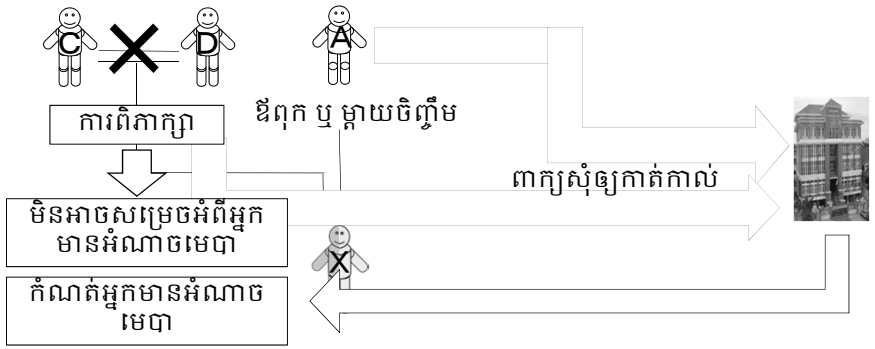

ក្រមរដ្ឋប្បវេណី មាត្រា ១០២៨
 ៤-បើការពិភាក្សាដែលបានកំណត់នៅក្នុងកថាខណ្ឌទី ៣ ខាងលើនេះ ពុំបានសម្រេច ឬ បើពុំអាច ពិភាក្សាបានទេ តុលាការត្រូវកំណត់បុគ្គលដែលត្រូវក្លាយជាអ្នកមានអំណាចមេបា ដោយគិត ពិចារណាទៅលើផលប្រយោជន៍របស់កូន។

សុំកូនធម្មតា ការព្រមព្រៀងកាត់កាល់

ករណីដែលកូនសុំជាអនីតិជន ហើយឪពុកម្តាយចិញ្ចឹមជាប្តីប្រពន្ធ

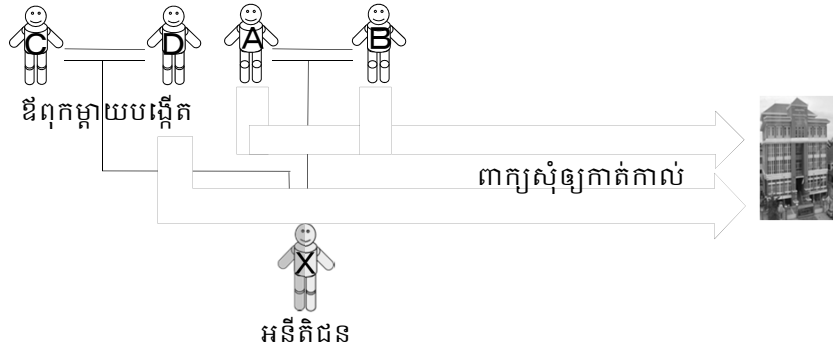

ក្រមរដ្ឋប្បវេណី មាត្រា ១០២៩

ក្នុងករណីដែលប្តីប្រពន្ធបានសុំកូនដោយសហការគ្នា ជាឪពុកម្តាយចិញ្ចឹម ដើម្បីកាត់កាល់ កូនសុំជាអនីតិជន ប្តីប្រពន្ធត្រូវដាក់ពាក្យសុំដែលបានកំណត់នៅក្នុងកថាខណ្ឌទី១ នៃមាត្រា ១០២៨(ពាក្យសុំឲ្យកាត់កាល់សុំកូនធម្មតា) ខាងលើនេះ ជាមួយគ្នា។ ប៉ុន្តែ បញ្ញត្តិនេះមិនត្រូវ យកមកអនុវត្តឡើយ ចំពោះប្តីប្រពន្ធណាម្ខាងមិនអាចបង្ហាញឆន្ទៈរបស់ខ្លួន។

សុំកូនធម្មតា

ការកាត់កាល់ដោយតុលាការ

សុំកូនធម្មតា ការកាត់កាល់ដោយតុលាការ

មានករណីដែលមិនអាចធ្វើការកាត់កាល់បាន ដោយសារតែការបាត់ខ្លួន ឬ ទោះបីជាមានការកើតឡើងនូវស្ថានភាពជាក់លាក់ដែលទំនាក់ទំនងរវាង ឪពុកម្តាយ និង កូនមិនគួរបន្តទៀត ហើយមានភាគីណាម្នាក់មិនព្រមព្រៀង ក្នុងការកាត់កាល់។ ក្នុងករណីបែបនេះ ភាគីម្ខាងទៀតអាចដាក់ពាក្យបណ្តឹង មកតុលាការ ហើយធ្វើការកាត់កាល់បាន។

សុំកូនធម្មតា ការកាត់កាល់ដោយតុលាការ

ឧទាហរណ៍លម្អិត

ខ្ញុំមានជម្ងឺ ដូច្នោះ ខ្ញុំមិនអាចរស់នៅតែម្នាក់ឯងបានទេ។ ប៉ុន្តែ រាល់យប់ x ដែល ជាកូនសុំ ដើរលេងនៅក្រៅ ហើយមិនមើលថែខ្ញុំសោះ។



ការមើលថែ A គឺពុំព្រមព្រៀងណាស់។ ប៉ុន្តែ ដោយសារតែខ្ញុំចង់ទទួលសន្តិភាពកម្មវិធី សម្បត្តិរបស់ A ដូច្នោះ ខ្ញុំមិនចង់ កាត់កាល់ទេ។



ក្រមរដ្ឋប្បវេណី មាត្រា ១០៣១
 ១-ភាគីម្ខាងនៃសុំកូន អាចដាក់ពាក្យបណ្តឹងទាមទារឲ្យកាត់កាល់បាន លុះត្រាតែក្នុងករណីខាង ក្រោមនេះ ៖
 ក-បើត្រូវបានបោះបង់ចោល ដោយភាគីម្ខាងទៀត ដោយទុច្ចរិត។

សុំកូនធម្មតា ការកាត់កាល់ដោយតុលាការ

ឧទាហរណ៍លម្អិត

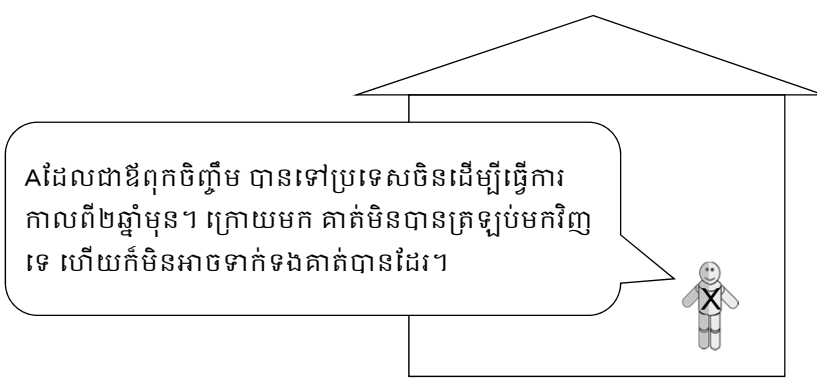

A ដែលជាឪពុកចិញ្ចឹម បានទៅប្រទេសចិនដើម្បីធ្វើការ កាលពី២ឆ្នាំមុន។ ក្រោយមក គាត់មិនបានត្រឡប់មកវិញ ទេ ហើយក៏មិនអាចទាក់ទងគាត់បានដែរ។

ក្រមរដ្ឋប្បវេណី មាត្រា១០៣១
 ១-ភាគីម្ខាងនៃសុំកូន អាចដាក់ពាក្យបណ្តឹងទាមទារឲ្យកាត់កាល់បាន លុះត្រាតែក្នុងករណីខាង ក្រោមនេះ ៖
 ខ-បើមិនច្បាស់ ក្នុងអំឡុងពេលយ៉ាងតិច ១ (មួយ) ឆ្នាំ ថាភាគីម្ខាងទៀតនៅរស់ ឬ ទទួល មរណភាព។

សុំកូនធម្មតា ការកាត់កាល់ដោយតុលាការ

ក្រមរដ្ឋប្បវេណី មាត្រា ១០៣១ កថាខណ្ឌទី ១ ចំនុច គ ជាមូលហេតុនៃការកាត់កាល់ ដែលមានលក្ខណៈធម្មតានិងអរូបិយ ហើយជាលក្ខខណ្ឌដែលតុលាការត្រូវវិនិច្ឆ័យទៅ តាមអង្គហេតុនីមួយៗ និងទៅតាមស្ថានភាពជាក់ស្តែង។ ដើម្បីជាការសិក្សាពិចារណា យើងនឹងលើកយកយុត្តិសាស្ត្ររបស់ប្រទេសជប៉ុនមួយចំនួនមកបង្ហាញ៖
 (១) ករណីដែលឪពុកម្តាយចិញ្ចឹមវាយធ្វើបាប ហើយបង្កឲ្យមានរបួសដល់កូនសុំ
 (២) ករណីដែលកូនសុំវាយធ្វើបាប ហើយបង្កឲ្យមានរបួសដល់ឪពុកម្តាយចិញ្ចឹម
 (៣) ករណីដែលអត្តចរិត ការគិតរបស់ឪពុកម្តាយចិញ្ចឹម និង កូនសុំខុសគ្នា ធ្វើឲ្យមាន ទំនាក់ទំនងមិនល្អ
 (៤) ករណីដែលឪពុកម្តាយចិញ្ចឹមធ្វើកសិកម្ម ហើយរំពឹងថា កូនសុំនឹងទទួលបានបន្តនូវ កសិកម្មរបស់ខ្លួន ប៉ុន្តែ ដោយសារតែកូនសុំស្អប់កសិកម្ម ធ្វើឲ្យទំនាក់ទំនងរបស់អ្នក ទាំង២មិនល្អ

ក្រមរដ្ឋប្បវេណី មាត្រា១០៣១
 ១-ភាគីម្ខាងនៃសុំកូន អាចដាក់ពាក្យបណ្តឹងទាមទារឲ្យកាត់កាល់បាន លុះត្រាតែក្នុងករណីខាង ក្រោមនេះ ៖
 គ-បើមានហេតុផ្លូវផ្សេងទៀត ដែលបណ្តាលឲ្យមានការពិបាកក្នុងការបន្តសុំកូន។

សុំកូនធម្មតា ការកាត់កាត់ដោយតុលាការ

ករណីដែលកូនសុំជាអនីតិជន

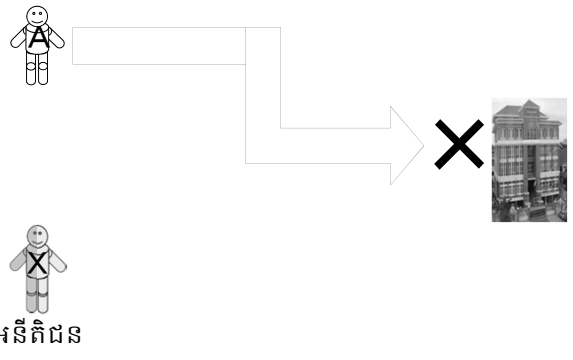

ក្រមរដ្ឋប្បវេណី មាត្រា ១០៣១
 ២-ក្នុងអំឡុងពេលដែលកូនសុំទាន់ក្លាយជាអនីតិជន ឪពុកម្តាយចិញ្ចឹម មិនអាចដាក់ពាក្យបណ្តឹង
 ដែលកំណត់នៅក្នុងកថាខណ្ឌទី ១ ខាងលើនេះ ចំពោះកូនសុំបានឡើយ។

សុំកូនធម្មតា ការកាត់កាត់ដោយតុលាការ

ករណីដែលកូនសុំជាអនីតិជន

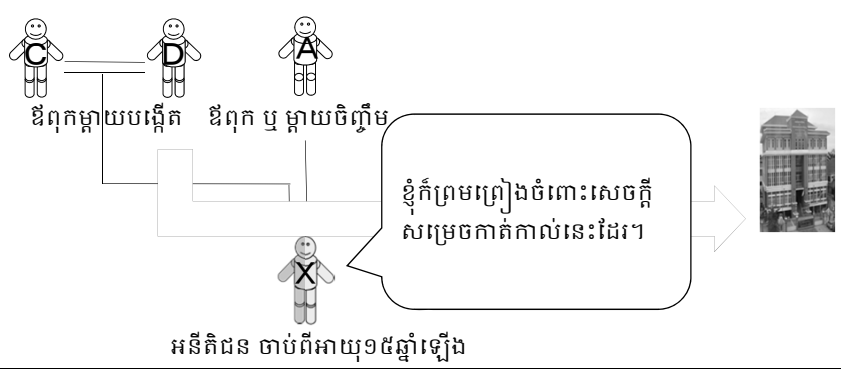

ក្រមរដ្ឋប្បវេណី មាត្រា ១០៣១
 ៣- បើកូនសុំជាអនីតិជន បញ្ញត្តិចាប់ពីកថាខណ្ឌទី ២ ដល់កថាខណ្ឌទី ៥ នៃមាត្រា ១០២៨ (ពាក្យសុំកាត់កាត់សុំកូនធម្មតា) នៃក្រម
 នេះ ត្រូវយកមកអនុវត្តដូចគ្នាផងដែរចំពោះករណីដែលកូនសុំដាក់ពាក្យបណ្តឹងដែលបានកំណត់នៅក្នុងកថាខណ្ឌទី ១ ខាងលើនេះ
 ចំពោះឪពុកម្តាយចិញ្ចឹម។
 ក្រមរដ្ឋប្បវេណី មាត្រា ១០២៨
 ២-ក្នុងករណីដែលកូនសុំជាអនីតិជន ពាក្យសុំដែលបានកំណត់នៅក្នុងកថាខណ្ឌទី១ ខាងលើនេះ ត្រូវធ្វើឡើង ដោយឪពុកម្តាយ
 ចិញ្ចឹម និងបុគ្គលដែលត្រូវក្លាយជាអ្នកតំណាងដែលច្បាប់បានកំណត់ ក្រោយពេលកាត់កាត់។ ប៉ុន្តែ បើកូនសុំដល់អាយុ១៥ (ដប់
 ប្រាំ) ឆ្នាំ ហើយត្រូវទទួលការយល់ព្រមពីកូនសុំនោះ។ ទោះបីជាអនីតិជននោះមិនទាន់ដល់អាយុ ១៥ (ដប់ប្រាំ) ឆ្នាំ ក៏ដោយ បើអនីតិ
 ជននោះអាចបង្ហាញនូវរបស់ខ្លួនបាន តុលាការត្រូវសូមយោបល់របស់អនីតិជននោះ។

សុំកូនធម្មតា ការកាត់កាល់ដោយតុលាការ

ករណីដែលកូនសុំជាអនីតិជន

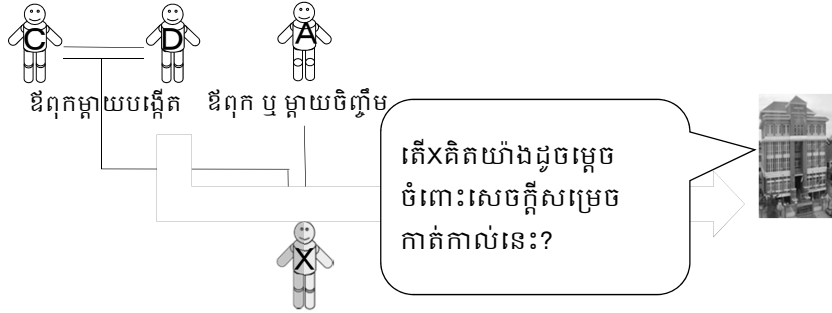

អនីតិជន-មិនទាន់គ្រប់អាយុ១៥ឆ្នាំ អាចបង្ហាញឆន្ទៈបាន

ក្រមរដ្ឋប្បវេណី មាត្រា ១០៣១
 ៣- បើកូនសុំជាអនីតិជន បញ្ញត្តិចាប់ពីកថាខណ្ឌទី ២ ដល់កថាខណ្ឌទី ៥ នៃមាត្រា ១០២៨ (ពាក្យសុំកាត់កាល់សុំកូនធម្មតា) នៃក្រមនេះ ត្រូវយកមកអនុវត្តដូចគ្នាផងដែរចំពោះករណីដែលកូនសុំដាក់ពាក្យបណ្តឹងដែលបានកំណត់នៅក្នុងកថាខណ្ឌទី ១ ខាងលើនេះ ចំពោះឪពុកម្តាយចិញ្ចឹម។
 ក្រមរដ្ឋប្បវេណី មាត្រា ១០២៨
 ២-ក្នុងករណីដែលកូនសុំជាអនីតិជន ពាក្យសុំដែលបានកំណត់នៅក្នុងកថាខណ្ឌទី១ ខាងលើនេះ ត្រូវធ្វើឡើង ដោយឪពុកម្តាយចិញ្ចឹម និងបុគ្គលដែលត្រូវក្លាយជាអ្នកតំណាងដែលច្បាប់បានកំណត់ ក្រោយពេលកាត់កាល់។ ប៉ុន្តែ បើកូនសុំដល់អាយុ១៥ (ដប់ប្រាំ) ឆ្នាំ ហើយត្រូវទទួលការយល់ព្រមពីកូនសុំនោះ។ ទោះបីជាអនីតិជននោះមិនទាន់ដល់អាយុ ១៥ (ដប់ប្រាំ) ឆ្នាំ ក៏ដោយ បើអនីតិជននោះអាចបង្ហាញឆន្ទៈរបស់ខ្លួនបាន តុលាការត្រូវស្វែងរយល់របស់អនីតិជននោះ។

សុំកូនធម្មតា ការកាត់កាល់ដោយតុលាការ

ករណីដែលឪពុកម្តាយបង្កើតរបស់កូនសុំបានលែងលះគ្នា

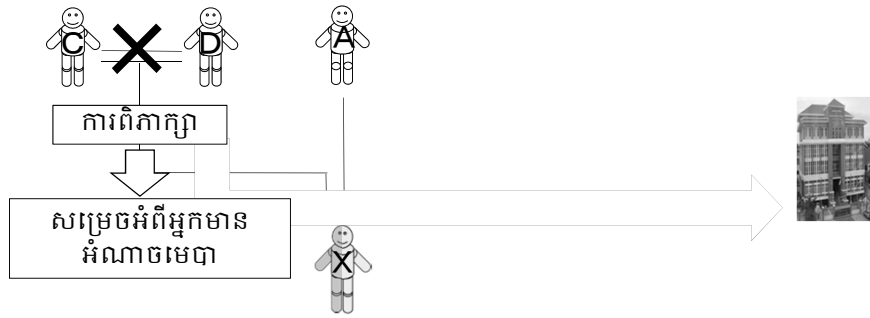

ក្រមរដ្ឋប្បវេណី មាត្រា ១០៣១
 ៣- បើកូនសុំជាអនីតិជន បញ្ញត្តិចាប់ពីកថាខណ្ឌទី ២ ដល់កថាខណ្ឌទី ៥ នៃមាត្រា ១០២៨ (ពាក្យសុំកាត់កាល់សុំកូនធម្មតា) នៃក្រមនេះ ត្រូវយកមកអនុវត្តដូចគ្នាផងដែរចំពោះករណីដែលកូនសុំដាក់ពាក្យបណ្តឹងដែលបានកំណត់នៅក្នុងកថាខណ្ឌទី ១ ខាងលើនេះ ចំពោះឪពុកម្តាយចិញ្ចឹម។
 ក្រមរដ្ឋប្បវេណី មាត្រា ១០២៨
 ៣-ក្នុងករណីដែលបានកំណត់នៅក្នុងកថាខណ្ឌទី ២ ខាងលើនេះ បើឪពុកម្តាយបង្កើតរបស់កូនសុំ បានលែងលះគ្នាហើយ ឪពុកម្តាយបង្កើតរបស់កូនសុំនោះ ត្រូវពិភាក្សា និង កំណត់ថា ឪពុក ឬ ម្តាយបង្កើត ជាបុគ្គលដែលត្រូវក្លាយជាអ្នកមានអំណាចមេបានៅក្រោយពេលកាត់កាល់។

ស្មុំកូនធម្មតា ការកាត់កាត់ដោយតុលាការ

ករណីដែលឪពុកម្តាយបង្កើតរបស់កូនសុំបានលែងលះគ្នា

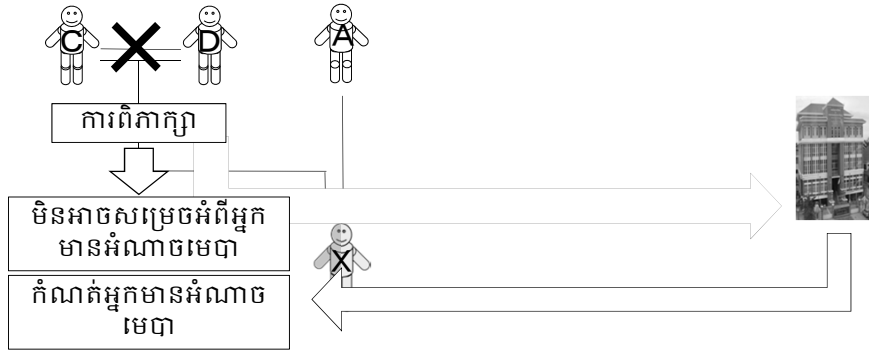

ក្រមរដ្ឋប្បវេណី មាត្រា ១០៣១
 ៣- បើកូនសុំជាអនីតិជន បញ្ញត្តិចាប់ពីកថាខណ្ឌទី ២ ដល់កថាខណ្ឌទី ៤ នៃមាត្រា ១០២៨ (ពាក្យសុំកាត់កាលសុំកូនធម្មតា) នៃក្រមនេះ ត្រូវយកមកអនុវត្តដូចគ្នាផងដែរចំពោះករណីដែលកូនសុំដាក់ពាក្យបណ្តឹងដែលបានកំណត់នៅក្នុងកថាខណ្ឌទី ១ ខាងលើនេះ ចំពោះឪពុកម្តាយចិញ្ចឹម។
 ក្រមរដ្ឋប្បវេណី មាត្រា ១០២៨
 ៤-បើការពិភាក្សាដែលបានកំណត់នៅក្នុងកថាខណ្ឌទី ៣ ខាងលើនេះ ពុំបានសម្រេច ឬ បើពុំអាចពិភាក្សាបានទេ តុលាការត្រូវកំណត់បុគ្គលដែលត្រូវក្លាយជាអ្នកមានអំណាចមេបា ដោយគិតពិចារណាទៅលើផលប្រយោជន៍របស់កូន។
 51

**ស្មុំកូនធម្មតា
 អនុសាសន៍នៃការកាត់កាត់**

សុំកូនធម្មតា លទ្ធភាពនៃការកាត់កាល់

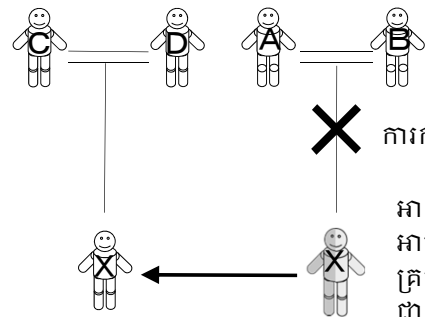

X ការកាត់កាល់
 អានុភាពនៃសន្តតិកម្ម
 អាហារកាតព្វកិច្ច ការ
 គ្រប់គ្រងទ្រព្យសម្បត្តិ
 ជាដើម ត្រូវបញ្ចប់ទាំង
 ស្រុង។

ក្រមរដ្ឋប្បវេណី មាត្រា ១០៣២
 ១-អានុភាពទាំងឡាយនៃសុំកូនធម្មតា ត្រូវបញ្ចប់ឆ្ពោះទៅអនាគត ដោយការកាត់កាល់។
 ២-ក្រោយការកាត់កាល់ កូនសុំអាចទទួលវិញ នូវនាមត្រកូលមុនសុំកូនក៏បាន ឬ អាចប្រើ
 នាមត្រកូលរបស់ឪពុកម្តាយចិញ្ចឹមក៏បាន។



Rule- JICA seminar 7

សុំកូនធម្មតា

ចប់

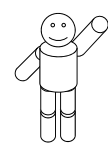
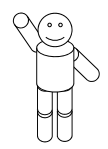

សាកលវិទ្យាល័យភូមិន្ទនីតិសាស្ត្រ និង វិទ្យាសាស្ត្រសេដ្ឋកិច្ច

សិក្ខាសាលាលើកទី ៧

ក្រមរដ្ឋប្បវេណី

សុំកូនធម្មតា

១. ទិដ្ឋភាពនៃបញ្ញត្តិស្តីពីសុំកូននៅក្នុងក្រមរដ្ឋប្បវេណី

នៅក្នុងក្រមរដ្ឋប្បវេណី ត្រូវបានបញ្ញត្តិជាផ្នែកជាច្រើនជាដាច់ដាច់ ដូចជាព្រៃដែលធំៗ ដើម្បីកុំឲ្យរង្វង់ដូចនៅព្រៃ នៅពេលដែលសិក្សាក្រមរដ្ឋប្បវេណី ចាំបាច់ត្រូវតែគិតឲ្យបានច្បាស់បណ្តើរសិក្សាបណ្តើរថា តើខ្លួនឯងកំពុងរៀនផ្នែកណាមួយ?

តើសុំកូន ត្រូវបានបញ្ញត្តិនៅផ្នែកមួយណានៃក្រមរដ្ឋប្បវេណីប្រទេសកម្ពុជា?

- គន្លងទី ១ បទប្បញ្ញត្តិទូទៅ
- គន្លងទី ២ បុគ្គល
- គន្លងទី ៣ សិទ្ធិប្រក្សក្ស
- គន្លងទី ៤ កាតព្វកិច្ច
- គន្លងទី ៥ កិច្ចសន្យាសំខាន់ៗ និង អំពើអនីត្យានុកូល
- គន្លងទី ៦ ការធានាកាតព្វកិច្ច
- គន្លងទី ៧ ញាតិ

- ជំពូកទី ១ បទប្បញ្ញត្តិទូទៅ
- ជំពូកទី ២ កំណត់ពាក្យ
- ជំពូកទី ៣ អាពាហ៍ពិពាហ៍
- ជំពូកទី ៤ ឪពុកម្តាយ និង កូន
 - ផ្នែកទី ១ បុគ្គល
 - ផ្នែកទី ២ សុំកូន
- ជំពូកទី ៥ អំណាចមេបា
- ជំពូកទី ៦ អាណាព្យាបាល
- ជំពូកទី ៧ ហិក្ខុបត្តិ
- ជំពូកទី ៨ អាហារកាតព្វកិច្ច
- ជំពូកទី ៩ អវសានប្បញ្ញត្តិ

២. សុំកូនពេញលេញ និង សុំកូនធម្មតា

នៅក្នុងពិភពលោក មានឪពុកម្តាយដែលចង់បានកូន ប៉ុន្តែ មិនអាចទទួលបាន។ ហើយនៅក្នុងពិភពលោកនេះ ក៏មានកូនដែលគ្មានឪពុកម្តាយ កូនដែលមិនអាចទទួលបានការចិញ្ចឹមបានល្អពី

ឪពុកម្តាយផងដែរ។ ប្រសិនបើឪពុកម្តាយនិងកូនដូចខាងលើនេះ អាចបង្កើតទំនាក់ទំនងជាឪពុកម្តាយនិងកូន នោះភាគីទាំងពីរនៃឪពុកម្តាយនិងកូននឹងមានសុភមង្គល។ ដូច្នោះ ផ្នែកតាមច្បាប់ប្រព័ន្ធដែលបង្កើតទំនាក់ទំនងឪពុកម្តាយ និងកូនដោយកិច្ចសន្យាដែលឪពុកម្តាយនិងកូនខាងលើនេះធ្វើ គឺជាប្រព័ន្ធនៃការសុំកូនធម្មតា។

ក្នុងករណីដែលសុំកូនធម្មតា កូនសុំដឹងថា ខ្លួនគឺជាកូនសុំរបស់ឪពុកម្តាយចិញ្ចឹម។ ហើយមនុស្សម្នានៅក្នុងពិភពលោកនេះ ក៏ដឹងថា ឪពុកម្តាយនិងកូននោះមិន មែនជាឪពុកម្តាយនិងកូនពិតប្រាកដនោះទេ គឺជាឪពុកម្តាយនិងកូនតាមរយៈសុំកូនធម្មតា។

ប៉ុន្តែ ប្រសិនបើគិតលើគោលជំហរខាងកូនសុំវិញ មានករណីខ្លះការចិញ្ចឹមបីបាច់ជាលក្ខណៈកូនបង្កើតនឹងមានសុភមង្គលចំពោះគេជាងការដែលត្រូវបានចិញ្ចឹមជាលក្ខណៈកូនសុំពីឪពុកម្តាយចិញ្ចឹម។ ហេតុដូច្នោះ ប្រព័ន្ធនៃការសុំកូនពេញលេញត្រូវបានបង្កើតឡើង។ សុំកូនពេញលេញគឺជាប្រព័ន្ធដែលបង្កើតឲ្យមានទំនាក់ទំនងរវាងកូនសុំនិងឪពុកម្តាយចិញ្ចឹមដូចនឹងឪពុកម្តាយនិងកូនបង្កើត ដើម្បីផលប្រយោជន៍របស់កូនសុំ ។

ដូច្នោះហើយ សុំកូនធម្មតា គឺជាប្រព័ន្ធដែលគ្រាន់តែបង្កើតឲ្យមានទំនាក់ទំនងឪពុកម្តាយនិងកូនតាមច្បាប់ជាលក្ខណៈធម្មតាតែប៉ុណ្ណោះ ។ ផ្ទុយមកវិញ សុំកូនពេញលេញជាប្រព័ន្ធដែលបង្កើតឲ្យមានទំនាក់ទំនងឪពុកម្តាយនិងកូនដូចឪពុកម្តាយនិងកូនបង្កើត។ ហេតុដូច្នោះ សុំកូនពេញលេញ មានលក្ខខណ្ឌតឹងរឹង និង អានុភាពខ្លាំងជាង។

៣. សុំកូនធម្មតា

(១) លក្ខខណ្ឌនៃការបង្កើត

ក្រមរដ្ឋប្បវេណី មាត្រា ១០២០

១- បុគ្គលដែលមានអាយុចាប់ពី ២៥ (ម្ភៃប្រាំ) ឆ្នាំ ឡើងទៅ អាចដាក់ពាក្យសុំជាមួយនឹងបុគ្គលដែលនឹងក្លាយជាកូនសុំ ទៅតុលាការ ឲ្យបង្កើតសុំកូនធម្មតាបាន។ ប៉ុន្តែ បុគ្គលដែលនឹងក្លាយជាកូនសុំមិនត្រូវជាបុព្វញ្ញាតិរបស់បុគ្គលដែលនឹងក្លាយជាឪពុកម្តាយចិញ្ចឹម ឬ បុគ្គលមានអាយុច្រើនជាងបុគ្គលដែលនឹងក្លាយជាឪពុកម្តាយចិញ្ចឹមឡើយ។

ក្រមរដ្ឋប្បវេណី មាត្រា ១០២២

ចំពោះបុគ្គលដែលមានសហព័ទ្ធ ដើម្បីដាក់ពាក្យសុំនៃសុំកូនធម្មតា ត្រូវទទួលការយល់ព្រមពីសហព័ទ្ធរបស់ខ្លួន។ ប៉ុន្តែ បញ្ញត្តិនេះមិនត្រូវយកមកអនុវត្តឡើយ ចំពោះករណីដែលដាក់ពាក្យសុំដែលបានកំណត់នៅក្នុងមាត្រា ១០២០ (ពាក្យសុំនៃសុំកូនធម្មតា) ខាងលើនេះ ជាមួយនឹងសហព័ទ្ធ ឬ ករណីដែលសហព័ទ្ធមិនអាចបង្ហាញឆន្ទៈរបស់ខ្លួនបាន។

ក្រមរដ្ឋប្បវេណី មាត្រា ១០២១

បើបុគ្គលដែលមានសហព័ទ្ធ សុំកូនដែលជាអនីតិជន បុគ្គលនោះត្រូវដាក់ពាក្យសុំដែលបានកំណត់ នៅក្នុងមាត្រា ១០២០ (ពាក្យសុំនៃសុំកូនធម្មតា) ខាងលើនេះ ជាមួយនឹងសហព័ទ្ធរបស់ខ្លួន។ ប៉ុន្តែ បញ្ញត្តិនេះមិនត្រូវយកមកអនុវត្តឡើយ ចំពោះករណីដែលយកកូនរបស់សហព័ទ្ធ មកធ្វើជាកូនសុំ ឬ ករណីដែលសហព័ទ្ធមិនអាចបង្ហាញឆន្ទៈរបស់ខ្លួនបាន។

ក្រមរដ្ឋប្បវេណី មាត្រា ១០២៣

១-តុលាការ អាចឲ្យបង្កើតសុំកូនបាន លុះត្រាតែករណីដែលអាចបញ្ជាក់អំពីឆន្ទៈពិតប្រាកដរបស់ភាគី គឺ ក្នុងការបង្កើតទំនាក់ទំនងរវាងឪពុកម្តាយ និងកូន។

២-តុលាការមិនត្រូវឲ្យបង្កើតសុំកូនឡើយ បើយល់ឃើញថា សុំកូនត្រូវបានបំពានក្នុងគោលបំណង រៀបអាពាហ៍ពិពាហ៍ រវាងភេទផ្សេងគ្នា ឬ ភេទដូចគ្នា ឬ ក្នុងគោលបំណងមិនត្រឹមត្រូវផ្សេងទៀត។

ដើម្បីធ្វើការសុំកូន ជនដែលត្រូវក្លាយជាឪពុកម្តាយចិញ្ចឹម និង ជនដែលត្រូវក្លាយជាកូនសុំ មានភាពចាំបាច់ត្រូវតែមានឆន្ទៈបង្កើតទំនាក់ទំនងឪពុកម្តាយ និង កូនទៅវិញទៅមក។ តួយ៉ាង នៅ ក្នុងករណីដូចខាងក្រោម តុលាការមិនត្រូវសម្រេចចំពោះសុំកូនឡើយ។

ឧទាហរណ៍៖ AនិងB គឺជាប្តីប្រពន្ធ ហើយ A មានសាហាយជាមួយ C។ Aបានលែងលះ ជាមួយ B ហើយចង់រៀបអាពាហ៍ពិពាហ៍ជាមួយ C ប៉ុន្តែ B មិនព្រមក្នុងការលែងលះឡើយ។ ដូច្នោះ A គិតថានឹងសុំCធ្វើជាកូន ជំនួសឲ្យការរៀបអាពាហ៍ពិពាហ៍ ហើយបានដាក់ពាក្យសុំទៅ តុលាការ។

ឧទាហរណ៍៖ C មានកូនស្រី Xដែលមានអាយុ១៥ឆ្នាំ។ Cជាកសិករក្រីក្រ។ A បានគិតថា ចង់ឲ្យ X មករស់នៅក្នុងផ្ទះរបស់ខ្លួនធ្វើការងារផ្ទះ ហើយចង់រួមភេទជាមួយ ។ ដូច្នោះ A បានទិញ X ពី Cក្នុងតម្លៃ ១០០០០ ដុល្លារ។ ពេល នេះគឺជាករណីសិក្សានៃការជួញដូរមនុស្ស។ Aបានដាក់ ពាក្យសុំនៃការសុំកូនXទៅតុលាការ។

ឧទាហរណ៍៖ X ជំពាក់បំណុលជាច្រើនចំពោះ ម្ចាស់បំណុល។ ដូច្នោះ X គិតថា ចង់រត់គេចពី ម្ចាស់បំណុលដោយការដូរឈ្មោះ។ ហេតុនេះ X បានដាក់ពាក្យសុំនៃការសុំកូនជាមួយ Aដែលជា មិត្តភក្តិ ទៅតុលាការ។

(២) លក្ខខណ្ឌនៃការបង្កើត ករណីកូនសុំជាអនីតិជន

ក្រមរដ្ឋប្បវេណី មាត្រា ១០២៤

១- បើបុគ្គលដែលនឹងក្លាយជាកូនសុំ ជាអនីតិជន តុលាការអាចឲ្យបង្កើតកូនសុំបាន លុះត្រាតែយល់ ឃើញថា មានភាពចាំបាច់ពិសេសដើម្បីផលប្រយោជន៍របស់អនីតិជននោះ។

ដើម្បីសម្រេចថា តើ «មានភាពចាំបាច់ពិសេសដើម្បីផលប្រយោជន៍របស់អនីតិជន» ដែរ ឬទេ តុលាការត្រូវតែពិចារណានូវចំណុចដូចខាងក្រោម៖

- លទ្ធភាពសេដ្ឋកិច្ច លទ្ធភាពនៃការចិញ្ចឹមបីបាច់របស់ឪពុកម្តាយបង្កើត

- ទំនាក់ទំនងឌីពុកម្តាយបង្កើត និង កូន
- លទ្ធភាពសេដ្ឋកិច្ច លទ្ធភាពនៃការចិញ្ចឹមបីបាច់របស់ឌីពុកម្តាយចិញ្ចឹម
- ទំនាក់ទំនងឌីពុកម្តាយចិញ្ចឹម និងកូនសុំ
- ផ្សេងទៀត

(៣) ករណីដែលឌីពុកម្តាយរបស់អនីតិជនលែងលះគ្នា

ក្រមរដ្ឋប្បវេណី មាត្រា ១០២៤

២-ក្នុងករណីដែលបុគ្គលដែលនឹងក្លាយជាកូនសុំ ជាអនីតិជន បើឌីពុកម្តាយបង្កើតរបស់បុគ្គលនោះ បានលែងលះហើយ តុលាការត្រូវសូរយោបល់របស់ឌីពុក ឬ ម្តាយដែលមិនមែនជាអ្នកមានអំណាច មេបា ដើម្បីវិនិច្ឆ័យអំពីចំណុចដែលបានកំណត់នៅក្នុងកថាខណ្ឌទី ១ ខាងលើនេះ។

ឧទាហរណ៍៖ C និង D ជាប្តីប្រពន្ធ ហើយមានកូន X ។ C និង D បានលែងលះគ្នា រួចរាល់ ហើយ D ជាអ្នកមានអំណាចមេបាលើ X ។ A និង B ជាប្តីប្រពន្ធ ហើយបានយក X ធ្វើជា កូនសុំ។ ក្នុងករណីនេះ តុលាការ ត្រូវតែសូរយោបល់របស់ C អំពីការសុំកូនរវាង AB និង X ។

(៤) ករណីដែលបុគ្គលនឹងក្លាយជាកូនសុំ ជាអនីតិជនមានអាយុចាប់ពី១៥ឆ្នាំឡើង

ក្រមរដ្ឋប្បវេណី មាត្រា ១០២៤

៣-បើអនីតិជនបានដល់អាយុ ១៥ (ដប់ប្រាំ) ឆ្នាំ ដើម្បីបង្កើតសុំកូន ត្រូវទទួលការយល់ព្រមពីអនីតិ ជននោះ។

ឧទាហរណ៍ ៖ ក្នុងករណីដែល AB សុំកូន X ដែលជាកូនរបស់ C និង D ហើយ X ជាអនីតិ ជនដែលមានអាយុ១៥ឆ្នាំ ឡើងទៅ តុលាការចាំបាច់ត្រូវតែ ទទួលការយល់ព្រមពី X ។

(៥) ករណីដែលជននឹងក្លាយជាកូនសុំ អាចបង្ហាញឆន្ទៈ

ក្រមរដ្ឋប្បវេណី មាត្រា ១០២៤

៣-ទោះបីអនីតិជននោះមិនទាន់ដល់អាយុ ១៥ (ដប់ប្រាំ) ឆ្នាំក៏ដោយ បើអនីតិជននោះអាចបង្ហាញឆន្ទៈ របស់ខ្លួនបាន តុលាការត្រូវសូរយោបល់របស់អនីតិជននោះ ដើម្បីវិនិច្ឆ័យអំពីចំណុចដែលបាន កំណត់នៅក្នុងកថាខណ្ឌទី ១ ខាងលើនេះ។

ឧទាហរណ៍៖ ក្នុងករណីដែល AB សុំកូន X ដែលជាកូនរបស់ C និង D ប៉ុន្តែ ទោះបីជា X មិន ទាន់គ្រប់អាយុ១៥ឆ្នាំក៏ដោយ នៅក្នុងករណីដែល X អាចនិយាយពីឆន្ទៈរបស់ខ្លួនឯងបាន ច្បាស់លាស់ តុលាការត្រូវតែសូរយោបល់របស់ X ។

(៦) អានុភាព

ក្រមរដ្ឋប្បវេណី មាត្រា ១០២៧

១-បញ្ញត្តិនៃកថាខណ្ឌទី ១ នៃមាត្រា ១០១៥ (អានុភាពនៃសុំកូនពេញលេញ) នៃក្រមនេះ ត្រូវយកមកអនុវត្តដូចគ្នាដងដែរចំពោះសុំកូនធម្មតា។

ក្រមរដ្ឋប្បវេណី មាត្រា ១០១៥

១-ដោយបង្កើតសុំកូនពេញលេញ កូនសុំត្រូវទទួលបានឋានៈដូចគ្នានឹងកូនបង្កើតរបស់ឪពុកម្តាយចិញ្ចឹម និង ត្រូវទទួលបាននូវសិទ្ធិ និងករណីកិច្ច ដូចគ្នានឹងកូនបង្កើតនៅក្នុងទំនាក់ទំនងជាមួយនឹងឪពុកម្តាយចិញ្ចឹម។

ករណីកិច្ចដូចគ្នានឹងកូនបង្កើត គឺ សន្តតិកម្ម អាហារភាគពូកិច្ច និងការគ្រប់គ្រងទ្រព្យសម្បត្តិជាដើម។

ឧទាហរណ៍៖ កូន X របស់ C និង D បានក្លាយជាកូនសុំរបស់ A និង B។ ប្រសិនបើ A និង B បានទទួលមរណភាព X អាចទទួលសន្តតិកម្មនូវទ្រព្យសម្បត្តិទាំងនោះបាន ។ A និង B មានភាគពូកិច្ចចំពោះអាហារភាគពូកិច្ចរបស់ X ទៅវិញទៅមក។ ក្នុងករណីដែល X ជាអនីតិជន A និង B មានសិទ្ធិតំណាងដែលច្បាប់បានកំណត់ ហើយ អាចគ្រប់គ្រងទ្រព្យសម្បត្តិរបស់ X បាន។

ក្រមរដ្ឋប្បវេណី មាត្រា ១០២៧

៣-ក្នុងករណីដែលកូនសុំ ជាអនីតិជន កូនសុំនោះត្រូវស្ថិតនៅក្រោមអំណាចមេបារបស់ឪពុកម្តាយចិញ្ចឹម ឪពុកចិញ្ចឹម ឬ ម្តាយចិញ្ចឹម។ ប៉ុន្តែ ក្នុងករណីដែលយកកូនបង្កើតរបស់សហព័ទ្ធ មកធ្វើជាកូនសុំ កូនសុំនោះត្រូវស្ថិតនៅក្រោមអំណាចមេបារបស់ឪពុក ឬ ម្តាយចិញ្ចឹម និង សហព័ទ្ធនោះ។

ក្នុងករណីដែល X ជាកូនរបស់ C និង D បានក្លាយជាកូនសុំរបស់ A និង B X ត្រូវស្ថិតនៅក្រោមអំណាចមេបារបស់ A និង B។ ក្នុងករណីដែលប្តីប្រពន្ធនាម្នាង ក្លាយជាឪពុកម្តាយចិញ្ចឹមម្នាងរបស់បុគ្គលផ្សេងទៀត តួយ៉ាង A និង B ជាប្តីប្រពន្ធ ហើយមានកូន X ជាមួយប្តីមុន ហើយ A យក X ធ្វើជាកូនសុំ។ ក្នុងករណីនេះ X ត្រូវស្ថិតនៅក្រោមអំណាចមេបារបស់ A ដែលជាឪពុកម្តាយចិញ្ចឹម និង B ដែលជាឪពុកម្តាយចិញ្ចឹម។

ក្រមរដ្ឋប្បវេណី មាត្រា ១០២៦

១-ទោះបីជាមានការបង្កើតការសុំកូនក៏ដោយ ញាតិភាពរវាងសុំកូន និង ឪពុកម្តាយបង្កើត ត្រូវបន្តអត្ថិភាព ហើយកូនសុំ និង ឪពុកម្តាយបង្កើត មានសិទ្ធិធ្វើសន្តតិកម្មគ្នាទៅវិញទៅមក។

២-កូនសុំ និង ឪពុកម្តាយបង្កើត មានសិទ្ធិទាមទារ និង ករណីយកិច្ចផ្គត់ផ្គង់អាហារភាគពូកិច្ច។

ក្នុងករណីដែលសុំកូនធម្មតា ទោះបីជាសុំកូនបានបង្កើតក៏ដោយ ក៏ទំនាក់ទំនងឪពុកម្តាយ និងកូនរវាងឪពុកម្តាយបង្កើតមិនបញ្ចប់ដែរ។ ចំនុចនេះ ជាចំណុចដែលខុសគ្នាខ្លាំងពីសុំកូនពេញលេញ។

ក្រមរដ្ឋប្បវេណី មាត្រា ១០២៧

២-កូនសុំ អាចប្រើនាមត្រកូលរបស់ឪពុកម្តាយចិញ្ចឹម ឬ នាមត្រកូលមុនសុំកូនបាន។

(៧) ការចុះបញ្ជី និង បញ្ជីកំណើត

ក្រមរដ្ឋប្បវេណី មាត្រា ១០៣៣

ប្រសិនបើបានបង្កើតសុំកូនធម្មតា ត្រូវសរសេរការបង្កើតសុំកូនធម្មតា នៅលើរឹមទំព័រនៃបញ្ជីកំណើតដើមរបស់កូនសុំនោះ។

ទោះបីជាសុំកូនធម្មតាបានបង្កើតក៏ដោយ ក៏មិនមែនន័យថាបញ្ជីកំណើតថ្មីត្រូវបានធ្វើនោះដែរ គឺ ព័ត៌មានទាក់ទងនឹងសុំកូននឹងត្រូវបានសរសេរនៅលើរឹមទំព័រនៃបញ្ជីកំណើតដើមរបស់កូនសុំនោះ។

(៨) ការព្រមព្រៀងកាត់កាល់

ក្រមរដ្ឋប្បវេណី មាត្រា ១០២៨

១-ភាគីនៃសុំកូន អាចដាក់ពាក្យសុំទៅតុលាការឲ្យកាត់កាល់សុំកូនបាន ក្នុងករណីដែលភាគីសងខាងព្រមព្រៀងអំពីការកាត់កាល់នោះ។

ចំណុចដែលអាចធ្វើការកាត់កាល់ដោយការព្រមព្រៀងរបស់ភាគីសុំកូន គឺជាចំណុចមួយដែលខុសពីការសុំកូនពេញលេញ។

ក្រមរដ្ឋប្បវេណី មាត្រា ១០៣០

បើមានពាក្យសុំដែលបានកំណត់នៅក្នុងកថាខណ្ឌទី ១ នៃមាត្រា ១០២៨ (ពាក្យសុំឲ្យកាត់កាល់សុំកូនធម្មតា)ខាងលើនេះ តុលាការអាចសម្រេចឲ្យកាត់កាល់សុំកូនបានលុះត្រាតែបានបញ្ជាក់ថា ភាគីសងខាងមានគោលបំណងពិតប្រាកដ ក្នុងការរំលាយទំនាក់ទំនងរវាងឪពុកម្តាយ និង កូន។

នៅក្នុងករណីសិក្សាខាងក្រោមនេះ តុលាការមិនអាចធ្វើការកាត់បានឡើយ។

ឧទាហរណ៍ ៖ Aជាឪពុកម្តាយចិញ្ចឹមគិតថា ចង់រៀបអាពាហ៍ពិពាហ៍ជាមួយនឹងសង្សារប៉ូន្តៃ ដោយសារសង្សាររបស់គាត់ស្អប់ Xជាសុំកូន នោះ A គិតថា ចង់កាត់កាល់ X។ X មិនចង់ធ្វើការកាត់កាល់ជាមួយ A ទេ ប៉ូន្តៃ ដោយសារតែ Xនិយាយថាចង់កាត់កាល់ច្រើនលើកច្រើនសារ ហើយគ្មានវិធីក៏ដាក់ពាក្យសុំឲ្យកាត់កាល់។

ក្រមរដ្ឋប្បវេណី មាត្រា ១០២៨

២-ក្នុងករណីដែលកូនសុំជាអនីតិជន ពាក្យសុំដែលបានកំណត់នៅក្នុងកថាខណ្ឌទី១ ខាងលើនេះ ត្រូវធ្វើឡើង ដោយឪពុកម្តាយចិញ្ចឹម និងបុគ្គលដែលត្រូវក្លាយជាអ្នកតំណាងដែលច្បាប់បានកំណត់ក្រោយពេលកាត់កាល់។ ប៉ូន្តៃ បើកូនសុំដល់អាយុ១៥ (ដប់ប្រាំ) ឆ្នាំ ហើយត្រូវទទួលការយល់ព្រមពីកូនសុំនោះ។ ទោះបីជាអនីតិជននោះមិនទាន់ដល់អាយុ ១៥ (ដប់ប្រាំ) ឆ្នាំ ក៏ដោយ បើអនីតិជននោះអាចបង្ហាញឆន្ទៈរបស់ខ្លួនបាន តុលាការត្រូវសួរយោបល់របស់អនីតិជននោះ។

ឧទាហរណ៍ ៖ X ដែលជាអនីតិជនហើយជាកូនរបស់ C និង D បានក្លាយជាកូនសុំរបស់ A ។ ក្នុងករណីដែល X និង A បានកាត់កាល់ C និង D ដែលឪពុកម្តាយបង្កើតរបស់ X នឹងត្រូវក្លាយជាអ្នកតំណាងដែលច្បាប់បានកំណត់របស់ X ។ ដូច្នោះ ក្នុងករណីនេះ ពាក្យសុំឲ្យកាត់កាល់ត្រូវធ្វើឡើងដោយ C ឬ D ជាមួយនិង A ។

ក្រមរដ្ឋប្បវេណី មាត្រា ១០២៨

៣-ក្នុងករណីដែលបានកំណត់នៅក្នុងកថាខណ្ឌទី ២ ខាងលើនេះ បើឪពុកម្តាយបង្កើតរបស់កូនសុំបានលែងលះគ្នាហើយ ឪពុកម្តាយបង្កើតរបស់កូនសុំនោះ ត្រូវពិភាក្សា និង កំណត់ថា ឪពុក ឬ ម្តាយបង្កើត ជាបុគ្គលដែលត្រូវក្លាយជាអ្នកមានអំណាចមេបាទៅក្រោយពេលកាត់កាល់។

ឧទាហរណ៍ X ដែលជាកូនរបស់ C និង D បានក្លាយជាកូនសុំរបស់ A ។ ក្រោយមក C និង D បានលែងលះគ្នា ។ ហើយ A និង X បានធ្វើការកាត់កាល់។ ក្រោយការកាត់កាល់ X បានត្រឡប់ទៅរកឪពុកម្តាយបង្កើតវិញ ប៉ុន្តែ ដោយសារតែ ឪពុកម្តាយបង្កើតជា C និង D លែងលះគ្នា ដូច្នោះមិនដឹងថាតើអ្នកណាក្លាយជាអ្នកមានអំណាចមេបាទេ។ ហេតុនេះ ក្នុងករណីនេះ C និង D ត្រូវតែធ្វើការពិភាក្សា ហើយសម្រេចថា អ្នកណានឹងក្លាយជាអ្នកមានអំណាចមេបាលើ X?

ក្រមរដ្ឋប្បវេណី មាត្រា ១០២៨

៤-បើការពិភាក្សាដែលបានកំណត់នៅក្នុងកថាខណ្ឌទី ៣ ខាងលើនេះ ពុំបានសម្រេច ឬ បើពុំអាចពិភាក្សាបានទេ តុលាការត្រូវកំណត់បុគ្គលដែលត្រូវក្លាយជាអ្នកមានអំណាចមេបា ដោយគិតពិចារណាទៅលើផលប្រយោជន៍របស់កូន។

នៅក្នុងករណីសិក្សាខាងលើ ក្នុងករណីដែល ការពិភាក្សារបស់ C និង D មិនស្របគ្នា តុលាការនឹងកំណត់បុគ្គលដែលត្រូវក្លាយជាអ្នកមានអំណាចមេបា។

ក្រមរដ្ឋប្បវេណី មាត្រា ១០២៩

ក្នុងករណីដែលប្តីប្រពន្ធបានសុំកូនដោយសហការគ្នា ជាឪពុកម្តាយចិញ្ចឹម ដើម្បីកាត់កាល់កូនសុំជាអនីតិជន ប្តីប្រពន្ធត្រូវដាក់ពាក្យសុំដែលបានកំណត់នៅក្នុងកថាខណ្ឌទី១ នៃមាត្រា ១០២៨(ពាក្យសុំឲ្យកាត់កាល់សុំកូនធម្មតា) ខាងលើនេះ ជាមួយគ្នា។ ប៉ុន្តែ បញ្ញត្តិនេះមិនត្រូវយកមកអនុវត្តឡើយចំពោះប្តីប្រពន្ធណាម្ខាងមិនអាចបង្ហាញឆន្ទៈរបស់ខ្លួន។

ឧទាហរណ៍៖ X ដែលជាអនីតិជនហើយជាកូនរបស់ C និង D បានក្លាយជាកូនសុំរបស់ A និង B ដែលជាប្តីប្រពន្ធ ហើយក្រោមមកប្រសិនបើ ធ្វើការកាត់កាល់ A និង B ត្រូវតែដាក់ពាក្យសុំឲ្យកាត់កាល់ជាមួយគ្នា។ ប្រសិនបើ អនុញ្ញាតឲ្យប្តីប្រពន្ធណាម្ខាងអាចធ្វើការកាត់កាល់បាន នោះទំនាក់ទំនងនៅក្នុងគ្រួសារនឹងប្រាកដជាស្មុគស្មាញ។

(៩) ការកាត់កាល់ដោយតុលាការ

មានករណីដែលមិនអាចធ្វើការកាត់កាល់បាន ដោយសារតែការបាត់ខ្លួន ឬ ទោះបីជាមានការកើតឡើងនូវស្ថានភាពជាក់លាក់ដែលទំនាក់ទំនងរវាងឪពុកម្តាយ និង កូនមិនគួរបន្តទៀត

ហើយមានភាគីណាម្នាក់មិនព្រមព្រៀងក្នុងការកាត់កាល់។ ក្នុងករណីបែបនេះ ភាគីម្ខាងទៀតអាចដាក់ពាក្យបណ្តឹងមកតុលាការ ហើយធ្វើការកាត់កាល់បាន។

ក្រមរដ្ឋប្បវេណី មាត្រា ១០៣១

១-ភាគីម្ខាងនៃស្មុំកូន អាចដាក់ពាក្យបណ្តឹងទាមទារឲ្យកាត់កាល់បាន លុះត្រាតែក្នុងករណីខាងក្រោមនេះ ៖

ក-បើត្រូវបានបោះបង់ចោល ដោយភាគីម្ខាងទៀត ដោយទុច្ចរិត។

ឧទាហរណ៍៖ Aជាមនុស្សចាស់ ហើយXជាកូនសុំរបស់A។ ដោយសារតែ A មានជម្ងឺ ដូច្នេះគាត់មិនអាចរស់នៅតែម្នាក់ឯងបានឡើយ។ ប៉ុន្តែ រាល់យប់ X ដើរលេងខាងក្រៅ ហើយមិនមើលថែA សោះ។ ដូច្នេះ A បាននិយាយទៅកាន់ X ថាចង់កាត់កាល់ ប៉ុន្តែ ដោយសារតែ X ចង់ទទួលសន្តិកម្មទ្រព្យសម្បត្តិរបស់ A ដូច្នេះ Xមិនយល់ព្រមនឹងការកាត់កាល់ឡើយ។ ក្នុងករណីបែបនេះ Aអាចដាក់ពាក្យបណ្តឹងឲ្យកាត់កាល់បាន។

ក្រមរដ្ឋប្បវេណី មាត្រា១០៣១

១-ភាគីម្ខាងនៃស្មុំកូន អាចដាក់ពាក្យបណ្តឹងទាមទារឲ្យកាត់កាល់បាន លុះត្រាតែក្នុងករណីខាងក្រោមនេះ ៖

ខ-បើមិនច្បាស់ ក្នុងអំឡុងពេលយ៉ាងតិច ១ (មួយ) ឆ្នាំ ថាភាគីម្ខាងទៀតនៅរស់ ឬ ទទួលមរណភាព។

ឧទាហរណ៍ Xជាកូនសុំរបស់A។ A បានទៅប្រទេសចិនដើម្បីធ្វើការកាលពី ២ឆ្នាំមុន។ ក្រោយមក A មិនបានត្រឡប់មកប្រទេសវិញទេ ហើយក៏មិនអាចធ្វើការទាក់ទងគាត់បានដែរ។ ក្នុងករណីនេះ X អាចដាក់ពាក្យបណ្តឹងឲ្យកាត់កាល់បាន។

ក្រមរដ្ឋប្បវេណី មាត្រា១០៣១

១-ភាគីម្ខាងនៃស្មុំកូន អាចដាក់ពាក្យបណ្តឹងទាមទារឲ្យកាត់កាល់បាន លុះត្រាតែក្នុងករណីខាងក្រោមនេះ ៖

គ-បើមានហេតុធ្ងន់ធ្ងរផ្សេងទៀត ដែលបណ្តាលឲ្យមានការពិបាកក្នុងការបន្តស្មុំកូន។

ក្រមរដ្ឋប្បវេណី មាត្រា ១០៣១ កថាខណ្ឌទី ១ ចំនុច គ ជាមូលហេតុនៃការកាត់កាល់ដែលមានលក្ខណៈធម្មតានិងអរូបិយ ហើយជាលក្ខខណ្ឌដែលតុលាការត្រូវវិនិច្ឆ័យទៅតាមអង្គហេតុនីមួយៗ និងទៅតាមស្ថានភាពជាក់ស្តែង។ ដើម្បីជាការសិក្សាពិចារណា យើងនឹងលើកយកយុត្តិសាស្ត្ររបស់ប្រទេសជប៉ុនមួយចំនួនមកបង្ហាញ៖

- (១) ករណីដែលឪពុកម្តាយចិញ្ចឹមវាយធ្វើបាប ហើយបង្កឲ្យមានរបួសដល់កូនសុំ
- (២) ករណីដែលកូនសុំវាយធ្វើបាប ហើយបង្កឲ្យមានរបួសដល់ឪពុកម្តាយចិញ្ចឹម

(៣) ករណីដែលអត្តចរិត ការគិតរបស់ឪពុកម្តាយចិញ្ចឹម និង កូនសុំខុសគ្នា ធ្វើឲ្យមានទំនាក់ទំនងមិនល្អ

(៤) ករណីដែលឪពុកម្តាយចិញ្ចឹមធ្វើកសិកម្ម ហើយរំពឹងថា កូនសុំនឹងទទួលបានបន្តនូវកសិកម្មរបស់ខ្លួន ប៉ុន្តែ ដោយសារតែកូនសុំស្អប់កសិកម្ម ធ្វើឲ្យទំនាក់ទំនងរបស់អ្នកទាំង២មិនល្អ

ក្រមរដ្ឋប្បវេណី មាត្រា ១០៣១

២-ក្នុងអំឡុងពេលដែលកូនសុំពុំទាន់ក្លាយជាអនីតិជន ឪពុកម្តាយចិញ្ចឹម មិនអាចដាក់ពាក្យបណ្តឹងដែលកំណត់នៅក្នុងកថាខណ្ឌទី ១ ខាងលើនេះ ចំពោះកូនសុំបានឡើយ។

មាត្រានេះ គឺជាមាត្រាដើម្បីការពារកូនសុំជាអនីតិជន។

ក្រមរដ្ឋប្បវេណី មាត្រា ១០៣១

៣- បើកូនសុំជាអនីតិជន បញ្ញត្តិចាប់ពីកថាខណ្ឌទី ២ ដល់កថាខណ្ឌទី ៤ នៃមាត្រា ១០២៨ (ពាក្យសុំកាត់កាល់សុំកូនធម្មតា) នៃក្រមនេះ ត្រូវយកមកអនុវត្តដូចគ្នាផងដែរចំពោះករណីដែលកូនសុំដាក់ពាក្យបណ្តឹងដែលបានកំណត់នៅក្នុងកថាខណ្ឌទី ១ ខាងលើនេះ ចំពោះឪពុកម្តាយចិញ្ចឹម។

ក្រមរដ្ឋប្បវេណី មាត្រា ១០២៨

២-ក្នុងករណីដែលកូនសុំជាអនីតិជន ពាក្យសុំដែលបានកំណត់នៅក្នុងកថាខណ្ឌទី១ ខាងលើនេះ ត្រូវធ្វើឡើង ដោយឪពុកម្តាយចិញ្ចឹម និងបុគ្គលដែលត្រូវក្លាយជាអ្នកតំណាងដែលច្បាប់បានកំណត់ក្រោយពេលកាត់កាល់។ ប៉ុន្តែ បើកូនសុំដល់អាយុ១៥ (ដប់ប្រាំ) ឆ្នាំ ហើយត្រូវទទួលបានការយល់ព្រមពីកូនសុំនោះ។ ទោះបីជាអនីតិជននោះមិនទាន់ដល់អាយុ ១៥ (ដប់ប្រាំ) ឆ្នាំ ក៏ដោយ បើអនីតិជននោះអាចបង្ហាញឆន្ទៈរបស់ខ្លួនបាន តុលាការត្រូវសួរយោបល់របស់អនីតិជននោះ។

៣-ក្នុងករណីដែលបានកំណត់នៅក្នុងកថាខណ្ឌទី ២ ខាងលើនេះ បើឪពុកម្តាយបង្កើតរបស់កូនសុំបានលែងលះគ្នាហើយ ឪពុកម្តាយបង្កើតរបស់កូនសុំនោះ ត្រូវពិភាក្សា និង កំណត់ថា ឪពុក ឬ ម្តាយបង្កើត ជាបុគ្គលដែលត្រូវក្លាយជាអ្នកមានអំណាចមេបាទៅក្រោយពេលកាត់កាល់។

៤-បើការពិភាក្សាដែលបានកំណត់នៅក្នុងកថាខណ្ឌទី ៣ ខាងលើនេះ ពុំបានសម្រេច ឬ បើពុំអាចពិភាក្សាបានទេ តុលាការត្រូវកំណត់បុគ្គលដែលត្រូវក្លាយជាអ្នកមានអំណាចមេបា ដោយគិតពិចារណាទៅលើផលប្រយោជន៍របស់កូន។

ឧទាហរណ៍៖ X ដែលជាអនីតិជនហើយជាកូនរបស់ C និង D បានក្លាយជាកូនសុំរបស់ A។ ក្នុងករណីនេះ C ឬ D អាចដាក់ពាក្យបណ្តឹងឲ្យកាត់កាល់ A និង X ចំពោះ A បាន។

ក្នុងករណីដែល C និង D បានលែងលះគ្នា ជាដំបូង C និង D ត្រូវពិភាក្សាគ្នា ហើយត្រូវសម្រេចថា ក្រោយពីការកាត់កាល់រវាង A និង X តើ C ឬ D ជាអ្នកដែលក្លាយជាអ្នកមានអំណាចមេបា? ប្រសិនបើមិន C និង D មិនអាចសម្រេចបានទេ តុលាការនឹងសម្រេច។

(១០) អានុភាពនៃការកាត់កាល់

ក្រមរដ្ឋប្បវេណី មាត្រា ១០៣២

១-អានុភាពទាំងឡាយនៃសុំកូនធម្មតា ត្រូវបញ្ចប់ឆ្ពោះទៅអនាគត ដោយការកាត់កាល។

២-ក្រោយការកាត់កាល កូនសុំអាចទទួលវិញ នូវនាមត្រកូលមុនសុំកូនក៏បាន ឬ អាចប្រើនាមត្រកូលរបស់ឪពុកម្តាយចិញ្ចឹមក៏បាន។

ការកាត់កាលគ្មានអានុភាពប្រតិសកម្មនោះទេ។ ទំនាក់ទំនងឪពុកម្តាយនិងកូននៃកូនសុំ និងឪពុកម្តាយចិញ្ចឹមទៅថ្ងៃអនាគតត្រូវបញ្ចប់។

ក្រុមការងារ

សាកលវិទ្យាល័យភូមិន្ទនីតិសាស្ត្រ

និង វិទ្យាសាស្ត្រសេដ្ឋកិច្ច

សិក្ខាសាលាលើកទី៨

ស្តីពី

សុំកូនពេញលេញ

ថ្ងៃទី០៤ ខែមករា ឆ្នាំ២០១៧



Rule- JICA seminar 7



សំក្រួនពេញលេញ

ក្រុមការងារសាកលវិទ្យាល័យភូមិន្ទនីតិសាស្ត្រ និង វិទ្យាសាស្ត្រសេដ្ឋកិច្ច

កាលបរិច្ឆេទ៖ ០៤ មករា ២០១៧ (៩:៣០-១១:៣០)

ទីកន្លែង៖ សហសាល G1, RULE

សំក្រួនពេញលេញ លក្ខខណ្ឌនៃការបង្កើត

សុំកូនពេញលេញ

លក្ខខណ្ឌនៃការបង្កើត

សុំកូនពេញលេញ គឺជាប្រព័ន្ធមួយដើម្បីបង្កើតទំនាក់ទំនងឲ្យដូចនឹងឪពុកម្តាយនិងកូនបង្កើត។ ហេតុដូច្នោះ លក្ខខណ្ឌនៃការបង្កើតសុំកូនពេញលេញ មានភាពតឹងរឹងជាងសុំកូនធម្មតាហើយអានុភាពក៏ខ្លាំងជាងសុំកូនធម្មតាផងដែរ។

សុំកូនពេញលេញ

លក្ខខណ្ឌនៃការបង្កើត

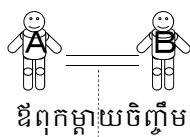
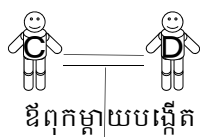

ក្រុមរដ្ឋប្បវេណី មាត្រា១០០៧
 បើយល់ឃើញថា មានលក្ខខណ្ឌដែលបានកំណត់នៅក្នុងបញ្ញត្តិចាប់ពីមាត្រា១០០៨ (សុំកូនដោយសហការរវាងប្តីប្រពន្ធ) ដល់មាត្រា១០១២ (មូលដ្ឋានវិនិច្ឆ័យនៃការបង្កើតសុំកូនពេញលេញ) ខាងក្រោមនេះ តុលាការអាចបង្កើតសុំកូនពេញលេញ ដោយបញ្ចប់ញាតិភាពជាមួយនិងញាតិលោហិតនៃឪពុកម្តាយបង្កើត តាមពាក្យសុំរបស់បុគ្គលដែលនឹងក្លាយជាឪពុកម្តាយចិញ្ចឹមបាន។

សុំកូនពេញលេញ

លក្ខខណ្ឌនៃការបង្កើត

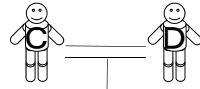

ឪពុកម្តាយបង្កើត

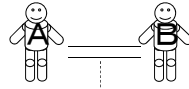

ឪពុកម្តាយចិញ្ចឹម

សុំកូនដោយ
សហការរវាង
ប្តីប្រពន្ធ



មាត្រា ១០០៨

១-បុគ្គលដែលក្លាយជាឪពុក ឬម្តាយចិញ្ចឹម ត្រូវតែជាបុគ្គលដែលមានសហព័ទ្ធ។
 ២-ប្តី ឬប្រពន្ធតែម្នាក់ ពុំអាចក្លាយជាឪពុក ឬម្តាយចិញ្ចឹមបានឡើយ ប្រសិនបើសហព័ទ្ធម្នាក់ទៀត
 មិនក្លាយជាម្តាយ ឬឪពុកចិញ្ចឹម។ ប៉ុន្តែ បញ្ញត្តិនេះមិនត្រូវយកមកអនុវត្តឡើយ ចំពោះករណីដែល
 ប្តីប្រពន្ធណាម្នាក់ ក្លាយជាឪពុក ឬម្តាយចិញ្ចឹមរបស់កូនបង្កើតនៃសហព័ទ្ធម្នាក់ទៀត។

សុំកូនពេញលេញ

លក្ខខណ្ឌនៃការបង្កើត

ករណីដែលសុំកូនរបស់សហព័ទ្ធជាកូនសុំ

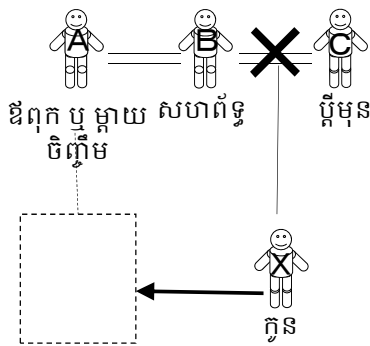

មាត្រា ១០០៨

១-បុគ្គលដែលក្លាយជាឪពុក ឬ ម្តាយចិញ្ចឹម ត្រូវតែជាបុគ្គលដែលមានសហព័ទ្ធ។
 ២-ប្តី ឬ ប្រពន្ធតែម្នាក់ ពុំអាចក្លាយជាឪពុក ឬ ម្តាយចិញ្ចឹមបានឡើយ ប្រសិនបើសហព័ទ្ធម្នាក់
 ទៀត មិនក្លាយជាម្តាយ ឬ ឪពុកចិញ្ចឹម។ ប៉ុន្តែ បញ្ញត្តិនេះមិនត្រូវយកមកអនុវត្តឡើយ ចំពោះ
 ករណីដែលប្តីប្រពន្ធណាម្នាក់ ក្លាយជាឪពុក ឬ ម្តាយចិញ្ចឹមរបស់កូនបង្កើតនៃសហព័ទ្ធម្នាក់ទៀត។

សុំកូនពេញលេញ **លក្ខខណ្ឌនៃការបង្កើត**

ឪពុកម្តាយបង្កើត

ឪពុកម្តាយចិញ្ចឹម

សុំកូនដោយសហការរវាងប្តីប្រពន្ធ

កូន

អាយុតិចជាង៨ឆ្នាំ

ក្រុមរដ្ឋប្បវេណី មាត្រា១០១០
ជាគោលការណ៍កូនសុំត្រូវមានអាយុតិចជាង៨ (ប្រាំបី) ឆ្នាំ។

7

សុំកូនពេញលេញ **លក្ខខណ្ឌនៃការបង្កើត**

ឪពុកម្តាយបង្កើត

ឪពុកម្តាយចិញ្ចឹម

សុំកូនដោយសហការរវាងប្តីប្រពន្ធ

កូន

អាយុតិចជាង៨ឆ្នាំ

- អាយុចាប់ពី ២៥ឆ្នាំ
- អាយុច្រើនជាងកូនសុំយ៉ាងតិច ២០ឆ្នាំ

ក្រុមរដ្ឋប្បវេណី មាត្រា១០០៩
ឪពុកម្តាយចិញ្ចឹមត្រូវមានអាយុចាប់ពី២៥ (ម្ភៃប្រាំ) ឆ្នាំ ឡើងទៅ ហើយត្រូវមានអាយុច្រើនជាងកូនសុំយ៉ាងតិច២០ឆ្នាំ។

8

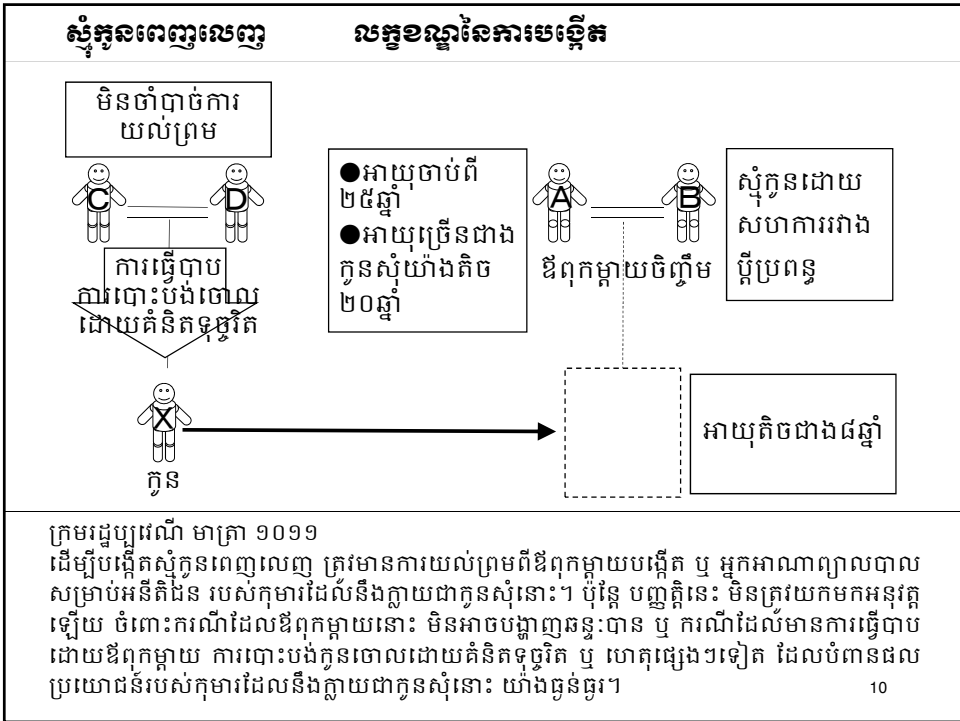
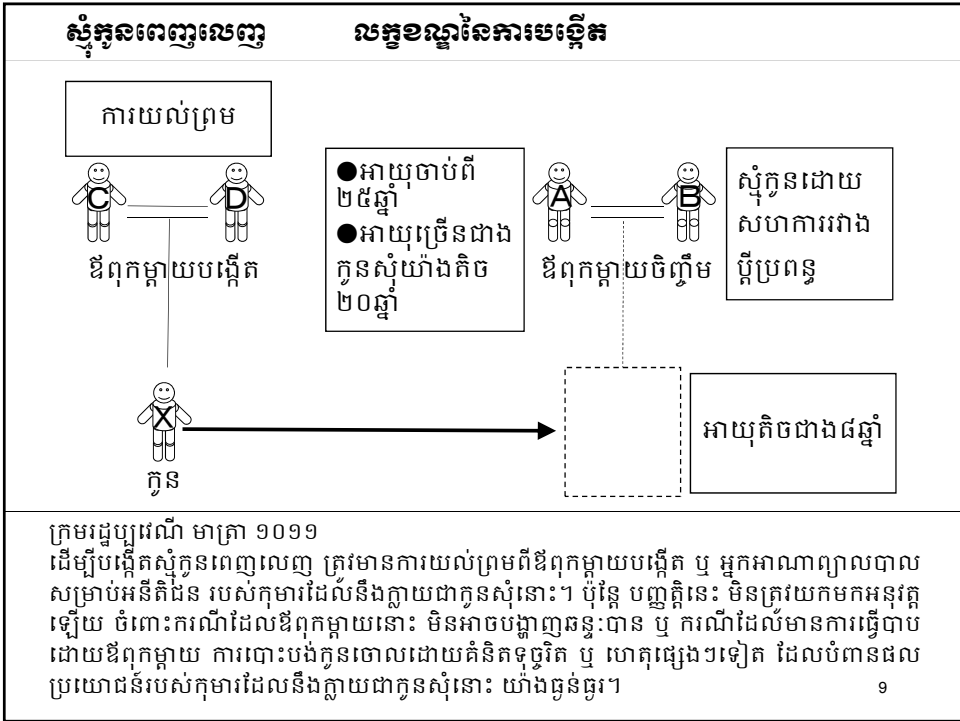

| សុំកូនពេញលេញ | លក្ខខណ្ឌនៃការបង្កើត | |
|--|-------------------------|-----------------------------------|
| | សុំកូនធម្មតា | សុំកូនពេញលេញ |
| អាយុរបស់ឪពុកម្តាយចិញ្ចឹម | អាយុចាប់ពី ២៥ឆ្នាំឡើងទៅ | អាយុចាប់ពី ២៥ឆ្នាំឡើងទៅ |
| អាយុរបស់កូនសុំ | មិនកំណត់ | តិចជាង៨ឆ្នាំ |
| ភាពខុសគ្នារវាងអាយុរបស់ឪពុកម្តាយចិញ្ចឹម និងកូនសុំ | អាយុច្រើនជាងកូនសុំ | អាយុច្រើនជាងកូនសុំយ៉ាងតិច ២០ឆ្នាំ |
| សុំកូនដោយសហការរវាងប្តីប្រពន្ធដែលជាឪពុកម្តាយចិញ្ចឹម | មិនចាំបាច់ | ចាំបាច់ |
| ការយល់ព្រមរបស់ឪពុកម្តាយបង្កើត | មិនចាំបាច់ | ចាំបាច់ |
| សមត្ថកិច្ចសម្រេច | តុលាការ | តុលាការ |

សុំកូនពេញលេញ **លក្ខខណ្ឌនៃការបង្កើត**



តើត្រូវការភាពចាំបាច់ពិសេស ដើម្បីផលប្រយោជន៍របស់កូនឬទេ?

ស្ថានភាពដែលត្រូវពិចារណា

- លទ្ធភាពសេដ្ឋកិច្ច លទ្ធភាពចិញ្ចឹមបីបាច់របស់ឪពុកម្តាយបង្កើត
- ទំនាក់ទំនងរវាងឪពុកម្តាយបង្កើត និងកូនសុំ
- លទ្ធភាពសេដ្ឋកិច្ច លទ្ធភាពចិញ្ចឹមបីបាច់របស់ឪពុកម្តាយចិញ្ចឹម
- ទំនាក់ទំនងរវាងឪពុកម្តាយចិញ្ចឹម និងកូនសុំ
- ផ្សេងទៀត

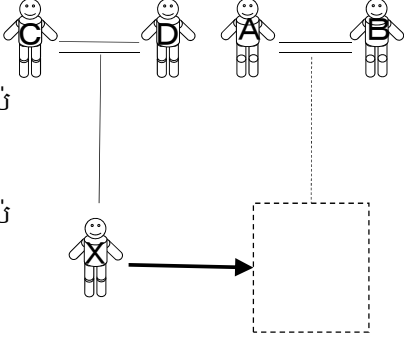

ក្រមរដ្ឋប្បវេណី មាត្រា១០១២
សុំកូនពេញលេញ ត្រូវបានបង្កើតឡើងនៅក្នុងករណីដែលមានការពិបាកយ៉ាងខ្លាំង ឬមិនសមរម្យ ក្នុងការគ្រប់គ្រងថែរក្សាកុមារដែលនឹងក្លាយជាកូនសុំ ដោយឪពុកម្តាយបង្កើត ឬមានស្ថានភាពពិសេសផ្សេងៗទៀត ហើយលឃើញថា មានភាពចាំបាច់ពិសេសដើម្បីផលប្រយោជន៍របស់កូននោះ។

| សុំកូនពេញលេញ | |
|---|--|
| សុំកូនធម្មតា | សុំកូនពេញលេញ |
| <p>ករណីដែលអាចបញ្ជាក់ថា ភាគីមានឆន្ទៈពិតប្រាកដនឹងបង្កើតទំនាក់ទំនងឪពុកម្តាយចិញ្ចឹម និងកូន។</p> <p>ក្នុងករណីដែលបុគ្គលនឹងក្លាយជាកូនសុំ ជាអនីតិជន គឺត្រូវទទួលស្គាល់ថា មានភាពចាំបាច់ពិសេសដើម្បីអនីតិជន។ តុលាការមិនត្រូវឱ្យបង្កើតសុំកូនឡើយ បើយល់ឃើញថា សុំកូនត្រូវបានបំពានក្នុងគោលបំណងរៀបអាពាហ៍ពិពាហ៍ រវាងភេទផ្សេងគ្នា ឬភេទដូចគ្នា ឬក្នុងគោលបំណងមិនត្រឹមត្រូវផ្សេងទៀត។</p> | <p>នៅក្នុងករណីដែលមានការពិបាកយ៉ាងខ្លាំង ឬមិនសមរម្យ ក្នុងការគ្រប់គ្រងថែរក្សាកុមារដែលនឹងក្លាយជាកូនសុំដោយឪពុកម្តាយបង្កើត ឬមានស្ថានភាពពិសេសផ្សេងៗទៀត ត្រូវទទួលស្គាល់ថា មានភាពចាំបាច់ពិសេស ដើម្បីផលប្រយោជន៍របស់កូននោះ។</p> |
| | 13 |

សុំកូនពេញលេញ
អំឡុងពេលសាកល្បងចិញ្ចឹម

14

សុំកូនពេញលេញ **អំឡុងពេលសាកល្បងចិញ្ចឹម**

យ៉ាងតិច៦ខែ, ឃ្នាំមើល

ក្រមរដ្ឋប្បវេណី មាត្រា១០១៣
ដើម្បីបង្កើតសុំកូនពេញលេញ តុលាការត្រូវពិចារណាលើស្ថានភាពដែលបុគ្គលដែល
នឹងក្លាយជាឪពុកម្តាយចិញ្ចឹម បានធ្វើ ក្នុងការគ្រប់គ្រងថែរក្សាកុមារដែលនឹងក្លាយជា
កូនសុំ ជាគោលការណ៍ យ៉ាងតិច៦ (ប្រាំមួយ) ខែ។

15

| សុំកូនពេញលេញ | អំឡុងពេលសាកល្បងចិញ្ចឹម |
|--|---|
| <p>សុំកូនធម្មតា គ្មានអំឡុងពេលសាកល្បង</p> | <p>សុំកូនពេញលេញ មានអំឡុងពេលសាកល្បង</p> <p>-នៅប្រទេសជប៉ុន អំឡុងពេលសាកល្បងចិញ្ចឹម ត្រូវបានឃ្នាំមើលដោយអ្នកត្រួតពិនិត្យដែលជាមន្ត្រីនៅក្នុងតុលាការ និងត្រូវបានតែងតាំងដោយតុលាការ។ បន្ទាប់មក មន្ត្រីនេះសរសេររបាយការណ៍ស្តីពីអំឡុងពេលសាកល្បងចិញ្ចឹមជូនទៅចៅក្រម។</p> <p>អ្នកត្រួតពិនិត្យភាគច្រើនជាអ្នកបាន រៀនបញ្ចប់ការសិក្សាផ្នែកចិត្តសាស្ត្រ</p> <p>16</p> |

ស្មុំកូនពេញលេញ អនុភាព

| ស្មុំកូនពេញលេញ | អនុភាព |
|--|--------|
| <p style="text-align: center;"> ឪពុកម្តាយបង្កើត ឪពុកម្តាយចិញ្ចឹម ការបញ្ចប់ទំនាក់ទំនងញាតិ → កូនសុំ </p> | |
| <p>ក្រមរដ្ឋប្បវេណី ១០១៤ ញាតិភាពរវាងកូនសុំ និង ឪពុកម្តាយបង្កើត ព្រមទាំងញាតិលោហិតរបស់ឪពុកម្តាយបង្កើត នោះ ត្រូវបញ្ចប់ ដោយស្មុំកូនពេញលេញ។ ប៉ុន្តែ បញ្ញត្តិនេះ មិនត្រូវយកមកអនុវត្តឡើយ ចំពោះញាតិភាពជាមួយនឹងឪពុកម្តាយម្ខាងទៀត និង ញាតិលោហិតរបស់ឪពុកម្តាយម្ខាងទៀតនោះ ដែលបានកំណត់នៅក្នុងវាក្យខណ្ឌទី ២ កថាខណ្ឌទី២ នៃមាត្រា ១០០៨(ស្មុំកូន ដោយសហការរវាងប្តីប្រពន្ធ)នៃក្រមនេះ។</p> | |

សុំកូនពេញលេញ អនុភាព

ឪពុក ឬ ម្តាយចិញ្ចឹម សហព័ទ្ធ

ប្តីមុន

ទំនាក់ទំនងឪពុកម្តាយនិងកូន ជាមួយ B មិនត្រូវបញ្ចប់

កូនសុំ

ក្រមរដ្ឋប្បវេណី ១០១៤
 ញាតិភាពរវាងកូនសុំ និង ឪពុកម្តាយបង្កើត ព្រមទាំងញាតិលោហិតរបស់ឪពុកម្តាយបង្កើត នោះ ត្រូវបញ្ចប់ ដោយសុំកូនពេញលេញ។ ប៉ុន្តែ បញ្ញត្តិនេះ មិនត្រូវយកមកអនុវត្តឡើយ ចំពោះញាតិភាពជាមួយនឹងឪពុកម្តាយម្ខាងទៀត និង ញាតិលោហិតរបស់ឪពុកម្តាយម្ខាង ទៀតនោះ ដែលបានកំណត់នៅក្នុងវាក្យខណ្ឌទី ២ កថាខណ្ឌទី២ នៃមាត្រា ១០០៨(សុំកូន ដោយសហការរវាងប្តីប្រពន្ធ)នៃក្រមនេះ។

សុំកូនពេញលេញ អនុភាព

ឪពុកម្តាយបង្កើត

ឪពុកម្តាយចិញ្ចឹម

អំណាចមេបា

- សន្តិកម្ម
- អាហារភាគពូកិច្ច
- ការគ្រប់គ្រងទ្រព្យសម្បត្តិជាដើម

កូនសុំ

ក្រមរដ្ឋប្បវេណី មាត្រា ១០១៥
 ១-ដោយបង្កើតសុំកូនពេញលេញ កូនសុំត្រូវទទួលបាននូវឋានៈដូចគ្នានឹងកូនបង្កើតរបស់ឪពុកម្តាយ ចិញ្ចឹម និង ត្រូវទទួលបាននូវសិទ្ធិ និង ករណីយកិច្ច ដូចគ្នានឹងកូនបង្កើតនៅក្នុងទំនាក់ទំនងជាមួយ នឹងឪពុកម្តាយចិញ្ចឹម។
 ២-កូនសុំ អាចប្រើនាមត្រកូលរបស់ឪពុកម្តាយចិញ្ចឹម ឬ នាមត្រកូលមុនសុំកូនបាន។
 ៣-កូនសុំ ត្រូវស្ថិតនៅក្រោមអំណាចមេបារបស់ឪពុកម្តាយចិញ្ចឹម។ ប៉ុន្តែ ក្នុងករណីដែលប្តីប្រពន្ធនា ម្ខាង ក្លាយជាឪពុកចិញ្ចឹម ឬ ម្តាយចិញ្ចឹម របស់កូនបង្កើតរបស់សហព័ទ្ធម្ខាងទៀត កូនសុំនោះត្រូវ ស្ថិតនៅក្រោមអំណាចមេបារបស់ឪពុកបង្កើត ឬ ម្តាយបង្កើត និង ឪពុកចិញ្ចឹម ឬ ម្តាយចិញ្ចឹម។

សុំកូនពេញលេញ ការចុះបញ្ជី និង ការអក្សការសម្ងាត់

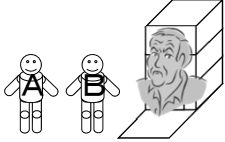

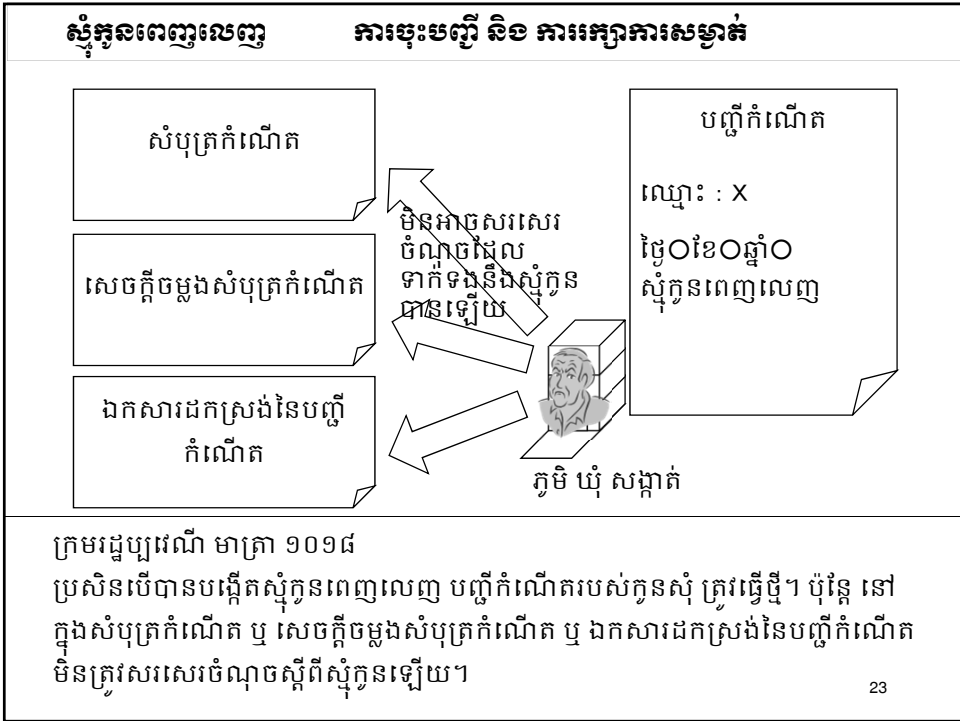
| សុំកូនពេញលេញ | ការចុះបញ្ជី និង ការអក្សការសម្ងាត់ | |
|--|---|--|
|  <p style="text-align: center;">ភូមិ ឃុំ សង្កាត់</p> | <div style="border: 1px solid black; padding: 10px; width: 80%; margin: auto;"> <p style="text-align: center;">បញ្ជីកំណើត</p> <p style="text-align: center;">ឈ្មោះ : X</p> </div> <p style="text-align: center;">បញ្ជីកំណើតមុនពេលសុំកូន</p> | <div style="border: 1px solid black; padding: 10px; width: 80%; margin: auto;"> <p style="text-align: center;">បញ្ជីកំណើត</p> <p style="text-align: center;">ឈ្មោះ : X ថ្ងៃខែឆ្នាំ សុំកូនពេញលេញ</p> </div> <p style="text-align: center;">បញ្ជីកំណើតថ្មី</p> |
| <p>ក្រមរដ្ឋប្បវេណី មាត្រា ១០១៨</p> <p>ប្រសិនបើបានបង្កើតសុំកូនពេញលេញ បញ្ជីកំណើតរបស់កូនសុំ ត្រូវធ្វើថ្មី។ ប៉ុន្តែ នៅក្នុងសំបុត្រកំណើត ឬ សេចក្តីចម្លងសំបុត្រកំណើត ឬ ឯកសារដកស្រង់នៃបញ្ជីកំណើត មិនត្រូវសរសេរចំណុចស្តីពីសុំកូនឡើយ។</p> | | |



| សុំកូនពេញលេញ ការចុះបញ្ជី និង ការអភិរក្សការសម្ងាត់ | |
|--|--|
| សុំកូនធម្មតា | សុំកូនពេញលេញ |
| <p>ញាតិភាពរវាងកូនសុំ និង ឪពុកម្តាយបង្កើតនៅបន្ត។</p> <p>នៅពេលដែលសុំកូនធម្មតាបានបង្កើតចំណុចទាំងនោះ ត្រូវបានកត់ត្រានៅលើរឹមទំព័រនៃបញ្ជីកំណើតដើមរបស់កូនសុំ។</p> | <p>ញាតិភាពរវាងកូនសុំ និង ឪពុកម្តាយបង្កើតបញ្ចប់។</p> <p>បញ្ជីកំណើតថ្មីរបស់កូនសុំ ត្រូវបានបង្កើតឡើង ដោយការបង្កើតការសុំកូនពេញលេញ។</p> |

24

ស្មុំកូនពេញលេញ សិទ្ធិដឹងអំពីកំណើតខ្លួន

| ស្មុំកូនពេញលេញ | សិទ្ធិដឹងអំពីកំណើតខ្លួន |
|--|---|
| <p>ឧទាហរណ៍នៃគោលបំណងត្រឹមត្រូវ</p> <ul style="list-style-type: none"> • ធ្វើការបញ្ជាក់ ដោយសារតែមានបញ្ហា ដោយភាគីដែលនឹងរៀប អាពាហ៍ពិពាហ៍ការពិតជាបងប្អូនបង្កើត ឬសាច់ញាតិ។ • ធ្វើការបញ្ជាក់ ថាតើឪពុកម្តាយបង្កើត មានជំងឺតំណពូជដែរឬទេ? | <p>ឧទាហរណ៍នៃគោលបំណងមិនត្រឹមត្រូវ</p> <ul style="list-style-type: none"> • ទាមទារប្រាក់ពីឪពុកម្តាយបង្កើត។ |
|  | <div style="border: 1px solid black; padding: 5px; display: inline-block;"> <p>អាចទាមទារឲ្យបង្ហាញព័ត៌មាន ទាក់ទងនឹងស្មុំកូនពេញលេញ</p> </div> |
|  | |
| <p>ក្រមរដ្ឋប្បវេណី មាត្រា ១០១៩</p> <p>កូនសុំពេញលេញ ដែលបានក្លាយជានីតិជន អាចទាមទារឲ្យបង្ហាញនូវព័ត៌មានក្នុងទំហំ ដែលចាំបាច់ ចំពោះតុលាការដែលរក្សាទុកនូវសំណុំរឿងស្តីពីស្មុំកូនបាន។ ប៉ុន្តែ បញ្ញត្តិ នេះ មិនត្រូវយកមកអនុវត្តឡើយ ចំពោះករណីដែលមានគោលបំណងមិនត្រឹមត្រូវ។ ចំពោះការរក្សាទុកសំណុំរឿង និងវិធីទាមទារឲ្យបង្ហាញ ជាអាទិ៍ ត្រូវកំណត់នៅក្នុង បទប្បញ្ញត្តិរបស់តុលាការ។</p> | |



ស្មុំកូនពេញលេញ ការកាត់កាល់



ស្មុំកូនពេញលេញ
ការកាត់កាល់



តំណាងអយ្យការ

ដើម្បីជាផលប្រយោជន៍របស់កូនសុំX មានភាពចាំបាច់ក្នុងការកាត់កាល់។

អាចគ្រប់គ្រងថែរក្សាដោយសមរម្យ

ការធ្វើបាប
ការបោះបង់ដោយគំនិត
ទុច្ចរិតជាដើម



ក្រុមរដ្ឋប្បវេណី មាត្រា ១០១៦

១- បើយល់ឃើញថាមានភាពចាំបាច់ពិសេសដើម្បីផលប្រយោជន៍កូនសុំ តុលាការអាចកាត់កាល់ភាគីនៃស្មុំកូនបាន តាមពាក្យសុំរបស់កូនសុំ ឪពុកម្តាយបង្កើត ឬតំណាងអយ្យការ លុះត្រាតែក្នុងករណីដែលត្រូវនឹងចំណុចទាំងអស់ ដែលកំណត់នៅក្នុងចំណុចនីមួយៗខាងក្រោមនេះ៖

ក- បើមានការធ្វើបាបដោយឪពុកម្តាយចិញ្ចឹម បោះបង់កូនសុំចោលដោយគំនិតទុច្ចរិត ឬហេតុផ្សេងៗទៀតដែលបំពានផលប្រយោជន៍របស់កូនសុំយ៉ាងធ្ងន់ធ្ងរ។

ខ- បើឪពុកម្តាយបង្កើតអាចគ្រប់គ្រងថែរក្សាដោយសមរម្យ។

២- ការកាត់កាល់ ពុំអាចធ្វើបានឡើយ ក្រៅពីយោងតាមបញ្ញត្តិនៃកថាខណ្ឌទី១ ខាងលើនេះ។

175

| សុំកូនពេញលេញ | ការកាត់កាត់ |
|---|---|
| <p style="text-align: center;">សុំកូនធម្មតា</p> <p>-មានការព្រមព្រៀងកាត់កាត់ (មាត្រា១២០៨)</p> <p>-លក្ខខណ្ឌនៃការកាត់កាត់ដោយតុលាការ</p> <p>គ្រាន់តែបំពេញលក្ខខណ្ឌមួយខាងក្រោមគឺគ្រប់គ្រាន់៖</p> <p>១.បោះបង់កូនសុំចោលដោយគំនិតទុច្ចរិត</p> <p>២.មិនច្បាស់ក្នុងអំឡុងពេលយ៉ាងតិច១ (មួយ) ឆ្នាំ ថាភាគីម្ខាងទៀតនៅរស់ ឬទទួលមរណភាព។</p> <p>៣.បើមានហេតុធ្ងន់ធ្ងរផ្សេងទៀត ដែលបណ្តាលឲ្យមានការពិបាកក្នុងការបន្តសុំកូន។ (មាត្រា១០៣១)</p> | <p style="text-align: center;">សុំកូនពេញលេញ</p> <p>-គ្មានការព្រមព្រៀងកាត់កាត់</p> <p>-លក្ខខណ្ឌនៃពាក្យសុំកាត់កាត់</p> <p>ត្រូវបំពេញលក្ខខណ្ឌទាំង២ខាងក្រោមបន្ថែមពីនេះទៀត ត្រូវទទួលស្គាល់ថាមានភាពចាំបាច់ពិសេសដើម្បីផលប្រយោជន៍របស់កូនសុំ៖</p> <p>១.បើមានការធ្វើបាបដោយឪពុកម្តាយចិញ្ចឹម បោះបង់កូនសុំចោលដោយគំនិតទុច្ចរិត ឬ ហេតុផ្សេងៗទៀតដែលបំពានផលប្រយោជន៍របស់កូនសុំយ៉ាងធ្ងន់ធ្ងរ។</p> <p>២.បើឪពុកម្តាយបង្កើតអាចគ្រប់គ្រងថែរក្សាដោយសមរម្យ។ (មាត្រា១០១៦)</p> <p style="text-align: right;">29</p> |

សុំកូនពេញលេញ

អនុភាពនៃការកាត់កាត់

30

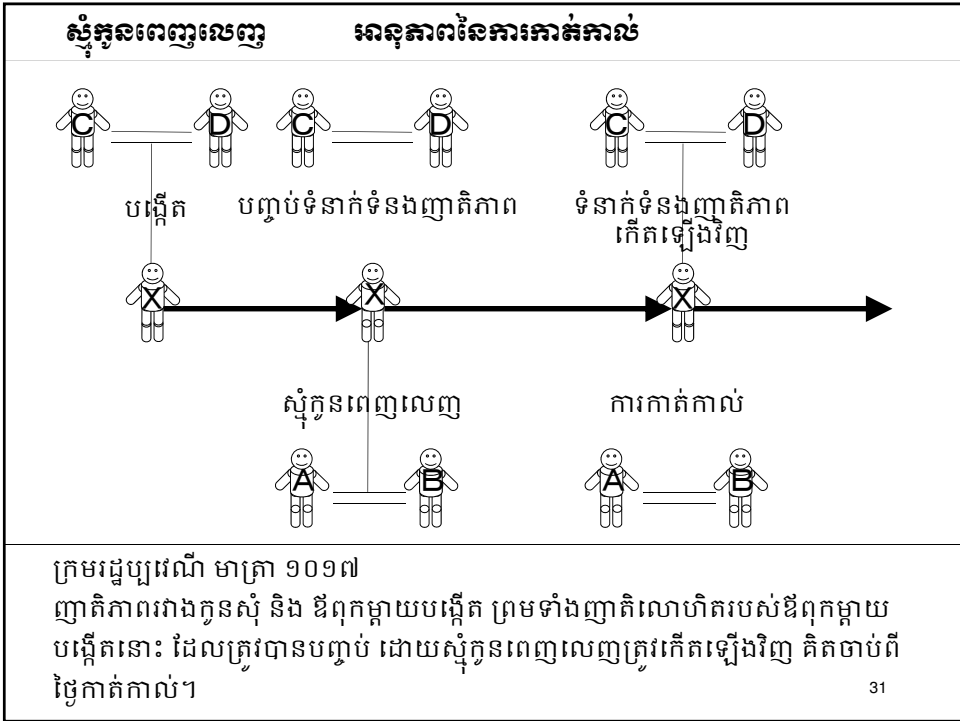

| សុំកូនពេញលេញ | អនុភាពនៃការកាត់កាល់ |
|--|--|
| <p>សុំកូនធម្មតា</p> <ul style="list-style-type: none"> -ទំនាក់ទំនងញាតិភាពរវាងកូនសុំ និង ឪពុកម្តាយចិញ្ចឹមត្រូវបញ្ចប់។ -ទំនាក់ទំនងញាតិភាពរវាងកូនសុំ និង ឪពុកម្តាយបង្កើតនៅបន្តដដែល។ | <p>សុំកូនពេញលេញ</p> <ul style="list-style-type: none"> -ទំនាក់ទំនងញាតិភាពរវាងកូនសុំ និង ឪពុកម្តាយចិញ្ចឹមត្រូវបញ្ចប់។ -ទំនាក់ទំនងញាតិភាពរវាងកូនសុំ និង ឪពុកម្តាយបង្កើតត្រូវកើតឡើងវិញ។ |

32



Rule- JICA seminar 8

សំណួរ

ចប់

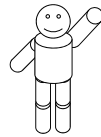
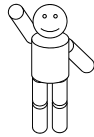

សាកលវិទ្យាល័យភូមិន្ទនីតិសាស្ត្រ និង វិទ្យាសាស្ត្រសេដ្ឋកិច្ច

សិក្ខាសាលាលើកទី ៨

ក្រមរដ្ឋប្បវេណី

សុំកូនពេញលេញ

(១) លក្ខខណ្ឌនៃការបង្កើត

ដូចដែលលើកឡើងពីខាងដើម ចំពោះសុំកូនពេញលេញ គឺជាប្រព័ន្ធមួយដើម្បីបង្កើត ទំនាក់ទំនងដូចនឹងឪពុកម្តាយនិងកូនបង្កើត។ ហេតុដូច្នោះ លក្ខខណ្ឌទម្រង់នៃការបង្កើតសុំកូន ពេញលេញ មានភាពតឹងរឹងជាងសុំកូនធម្មតា។ ហើយ អានុភាពក៏ខ្លាំងជាងសុំកូនធម្មតាផងដែរ។

ក្រមរដ្ឋប្បវេណី មាត្រា ១០០៧

បើយល់ឃើញថា មានលក្ខខណ្ឌដែលបានកំណត់នៅក្នុងបញ្ញត្តិចាប់ពីមាត្រា ១០០៨ (សុំកូនដោយ សហការរវាងប្តីប្រពន្ធ) ដល់មាត្រា ១០១២ (មូលដ្ឋានវិនិច្ឆ័យនៃការបង្កើតសុំកូនពេញលេញ) ខាង ក្រោមនេះ តុលាការអាចបង្កើតសុំកូនពេញលេញ ដោយបញ្ចប់ញាតិភាពជាមួយនឹងញាតិលោហិត នៃឪពុកម្តាយបង្កើត តាមពាក្យសុំរបស់បុគ្គលដែលនឹងក្លាយជាឪពុកម្តាយចិញ្ចឹមបាន។

ក្រមរដ្ឋប្បវេណី មាត្រា ១០០៨

- ១-បុគ្គលដែលក្លាយជាឪពុក ឬ ម្តាយចិញ្ចឹម ត្រូវតែជាបុគ្គលដែលមានសហព័ទ្ធ។
- ២-ប្តី ឬ ប្រពន្ធតែម្នាក់ ពុំអាចក្លាយជាឪពុក ឬ ម្តាយចិញ្ចឹមបានឡើយ ប្រសិនបើសហព័ទ្ធម្នាក់ទៀត មិនក្លាយជាម្តាយ ឬ ឪពុកចិញ្ចឹម។ ប៉ុន្តែ បញ្ញត្តិនេះមិនត្រូវយកមកអនុវត្តឡើយ ចំពោះករណីដែល ប្តីប្រពន្ធឈាម្នាក់ ក្លាយជាឪពុក ឬ ម្តាយចិញ្ចឹមរបស់កូនបង្កើតសហព័ទ្ធម្នាក់ទៀត។

ដើម្បីធ្វើការសុំកូនពេញលេញ ឪពុកម្តាយចិញ្ចឹមត្រូវតែជាប្តីប្រពន្ធ ហើយប្តីប្រពន្ធនោះត្រូវ តែក្លាយជាឪពុកម្តាយចិញ្ចឹម។ ចំនុចនេះហៅថា សុំកូនដោយសហការរវាងប្តីប្រពន្ធ។ ឧទាហរណ៍ A និង B ជាប្តីប្រពន្ធ។ ក្នុងករណីដែល A យក X ដែលជាកូនរបស់ C និង D ជាកូនសុំពេញលេញ នោះ A មិនអាចក្លាយជាឪពុកម្តាយចិញ្ចឹមតែម្នាក់ឯងបានឡើយ ហើយ A និង B មានភាពចាំបាច់ត្រូវ ក្លាយជាឪពុកម្តាយចិញ្ចឹមជាមួយគ្នា។ ក្នុងករណីដែល A មិនមានសហព័ទ្ធ A មិនអាចធ្វើការសុំកូន ពេញលេញបានឡើយ។ មូលហេតុ គឺដោយសារតែ សុំកូនពេញលេញជាប្រព័ន្ធដែលបង្កើតឲ្យមាន ទំនាក់ទំនងដូចនឹងឪពុកម្តាយ និងកូនពិតប្រាកដ ដើម្បីកូនសុំ។ ពោល គឺដោយសារតែ វានឹងល្អ ជាងសម្រាប់កូនសុំ ដែលកូនសុំ ដែលកូនសុំតែម្នាក់មានឪពុកម្តាយចិញ្ចឹម២នាក់។

ឧទាហរណ៍នៃកថាខណ្ឌទី ២ “ប្តី ឬ ប្រពន្ធតែម្នាក់ ក្លាយជាឪពុក ឬ ម្តាយចិញ្ចឹមរបស់កូន បង្កើតសហព័ទ្ធម្នាក់ទៀត” ៖ ករណីដែល A និង B ជាប្តីប្រពន្ធ ហើយ A បានយក X ដែលជាកូនរបស់ B ជាមួយប្តីមុន មកធ្វើជាកូនសុំ។

ក្រមរដ្ឋប្បវេណី មាត្រា ១០១០

ជាគោលការណ៍កូនសុំត្រូវមានអាយុតិចជាង៨ (ប្រាំបី)ឆ្នាំ។

ក្រមរដ្ឋប្បវេណី មាត្រា ១០០៩

ឪពុកម្តាយចិញ្ចឹមត្រូវមានអាយុចាប់ពី ២៥ (ម្ភៃប្រាំ) ឆ្នាំ ឡើងទៅ ហើយត្រូវមានអាយុច្រើនជាងកូន សុំយ៉ាងតិច២០ ឆ្នាំ។

ក្រមរដ្ឋប្បវេណី មាត្រា ១០១១

ដើម្បីបង្កើតសុំកូនពេញលេញ ត្រូវមានការយល់ព្រមពីឪពុកម្តាយបង្កើត ឬ អ្នកអាណាព្យាបាលបាល សម្រាប់អនីតិជន របស់កុមារដែលនឹងក្លាយជាកូនសុំនោះ។ ប៉ុន្តែ បញ្ញត្តិនេះ មិនត្រូវយកមកអនុវត្ត ឡើយ ចំពោះករណីដែលឪពុកម្តាយនោះ មិនអាចបង្ហាញឆន្ទៈបាន ឬ ករណីដែលមានការធ្វើបាប ដោយឪពុកម្តាយ ការបោះបង់កូនចោលដោយគំនិតទុច្ចរិត ឬ ហេតុផ្សេងៗទៀត ដែលបំពានផល ប្រយោជន៍របស់កុមារដែលនឹងក្លាយជាកូនសុំនោះ យ៉ាងធ្ងន់ធ្ងរ។

| | សុំកូនធម្មតា | សុំកូនពេញលេញ |
|--|-------------------------|-----------------------------------|
| អាយុរបស់ឪពុកម្តាយចិញ្ចឹម | អាយុចាប់ពី ២៥ឆ្នាំឡើងទៅ | អាយុចាប់ពី ២៥ឆ្នាំឡើងទៅ |
| អាយុរបស់កូនសុំ | មិនកំណត់ | តិចជាង៨ឆ្នាំ |
| ភាពខុសគ្នារវាងអាយុរបស់ ឪពុកម្តាយចិញ្ចឹម និង កូនសុំ | អាយុច្រើនជាងកូនសុំ | អាយុច្រើនជាងកូនសុំយ៉ាងតិច ២០ឆ្នាំ |
| សុំកូនដោយសហការរវាងប្តី ប្រពន្ធ | មិនចាំបាច់ | ចាំបាច់ |
| ការយល់ព្រមរបស់ឪពុក ម្តាយបង្កើត | មិនចាំបាច់ | ចាំបាច់ |

ក្រមរដ្ឋប្បវេណី មាត្រា ១០១២

សុំកូនពេញលេញ ត្រូវបានបង្កើតឡើងនៅក្នុងករណីដែលមានការពិបាកយ៉ាងខ្លាំង ឬ មិនសមរម្យ ក្នុងការគ្រប់គ្រងថែរក្សាកុមារដែលនឹងក្លាយជាកូនសុំ ដោយឪពុកម្តាយបង្កើត ឬ មានស្ថានភាព ពិសេសផ្សេងៗទៀត ថើយល់ឃើញថា មានភាពចាំបាច់ពិសេស ដើម្បីផលប្រយោជន៍របស់កូន នោះ។

តុលាការមានភាពចាំបាច់ក្នុងការពិចារណានូវស្ថានភាពដូចខាងក្រោម ក្នុងករណីដែលត្រូវ សម្រេចថាទទួលស្គាល់ឬមិនទទួលស្គាល់សុំកូនពេញលេញ។

ស្ថានភាពដែលត្រូវពិចារណា

- លទ្ធភាពសេដ្ឋកិច្ច លទ្ធភាពចិញ្ចឹមបីបាច់របស់ឪពុកម្តាយបង្កើត
- ទំនាក់ទំនងរវាងឪពុកម្តាយបង្កើត និង កូនសុំ
- លទ្ធភាពសេដ្ឋកិច្ច លទ្ធភាពចិញ្ចឹមបីបាច់របស់ឪពុកម្តាយចិញ្ចឹម
- ទំនាក់ទំនងរវាងឪពុកម្តាយចិញ្ចឹម និង កូនសុំ
- ផ្សេងទៀត

| សុំកូនធម្មតា | សុំកូនពេញលេញ |
|--|---|
| <p>ករណីដែលអាចបញ្ជាក់ថា ភាគីមានឆន្ទៈពិតប្រាកដ និងបង្កើតទំនាក់ទំនងឪពុកម្តាយនិងកូន។</p> <p>ក្នុងករណីដែលបុគ្គលនឹងក្លាយជាកូនសុំ ជាអនីតិជន គឺត្រូវទទួលស្គាល់ថា មានភាពចាំបាច់ពិសេស ដើម្បីអនីតិជន។</p> | <p>នៅក្នុងករណីដែលមានការពិបាកយ៉ាងខ្លាំង ឬ មិនសមរម្យ ក្នុងការគ្រប់គ្រងថែរក្សាកុមារដែលនឹងក្លាយជាកូនសុំដោយឪពុកម្តាយបង្កើត ឬ មានស្ថានភាពពិសេសផ្សេងៗទៀត ត្រូវទទួលស្គាល់ថា មានភាពចាំបាច់ពិសេស ដើម្បីផលប្រយោជន៍របស់កូន នោះ។</p> |

(២) អំឡុងពេលសាកល្បងចិញ្ចឹម

ក្រមរដ្ឋប្បវេណី មាត្រា ១០១៣

ដើម្បីបង្កើតសុំកូនពេញលេញ តុលាការត្រូវពិចារណាលើស្ថានភាពដែលបុគ្គលដែលនឹងក្លាយជា ឪពុកម្តាយចិញ្ចឹម បានធ្វើ ក្នុងការគ្រប់គ្រងថែរក្សាកុមារដែលនឹងក្លាយជាកូនសុំ ជាគោលការណ៍ យ៉ាងតិច ៦(ប្រាំមួយ)ខែ ។

អំឡុងពេលសាកល្បងចិញ្ចឹមគឺជាអំឡុងពេលមុននឹងបង្កើតសុំកូនពេញលេញដោយត្រឹមត្រូវ ដែលយ៉ាងហោចណាស់ក៏តុលាការឲ្យបុគ្គលដែលនឹងក្លាយជាកូនសុំឲ្យរស់នៅជាមួយបុគ្គល ដែលត្រូវក្លាយជាឪពុកម្តាយចិញ្ចឹមក្នុងផ្ទះតែមួយ ហើយឃ្នាំមើលស្ថានភាពនោះ។ មូលហេតុគឺ ដោយសារតែ សុំកូនពេញលេញ គឺជាប្រព័ន្ធបង្កើតឲ្យមានអានុភាពខ្លាំង ហើយលក្ខខណ្ឌនៃការ កាត់កាលក៏មានភាពតឹងរឹង ដូច្នេះតុលាការចាំបាច់ត្រូវសម្រេចឲ្យបានហ្មត់ចត់ថា តើឪពុកម្តាយ ចិញ្ចឹមនោះពិតជាមានសាកសមចំពោះកូនសុំដែរឬទេ? ។

(៣) អានុភាព

ក្រមរដ្ឋប្បវេណី ១០១៤

ញាតិភាពរវាងកូនសុំ និង ឪពុកម្តាយបង្កើត ព្រមទាំងញាតិលោហិតរបស់ឪពុកម្តាយបង្កើតនោះ ត្រូវបញ្ចប់ ដោយសុំកូនពេញលេញ។ ប៉ុន្តែ បញ្ញត្តិនេះ មិនត្រូវយកមកអនុវត្តឡើយ ចំពោះញាតិ ភាពជាមួយនឹងឪពុកម្តាយម្ខាងទៀត និង ញាតិលោហិតរបស់ឪពុកម្តាយម្ខាងទៀតនោះ ដែលបាន កំណត់នៅក្នុងវាក្យខណ្ឌទី ២ កថាខណ្ឌទី២ នៃមាត្រា ១០០៨ (សុំកូនដោយសហការរវាងប្តីប្រពន្ធ) នៃក្រមនេះ។

ចំនុចនេះជា ចំណុចដែលខុសគ្នាខ្លាំងរវាងសុំកូនពេញលេញ និង សុំកូនធម្មតា។ ឧទាហរណ៍នៃខ្លឹមសារដែរសរសេរថា “ប៉ុន្តែ” ក្នុងករណីដែលប្តីA យកកូនX ដែលជាកូនរបស់ ប្រពន្ធប្រឆាំងមួយប្តីមុន មកធ្វើជាកូនសុំ មានន័យថា ទំនាក់ទំនងឪពុកម្តាយនិងកូនរវាងមX និង B មិន ត្រូវបញ្ចប់នោះទេ។

ក្រមរដ្ឋប្បវេណី មាត្រា ១០១៥

១-ដោយបង្កើតសុំកូនពេញលេញ កូនសុំត្រូវទទួលបាននូវឋានៈដូចគ្នានឹងកូនបង្កើតរបស់ឪពុក ម្តាយចិញ្ចឹម និង ត្រូវទទួលបាននូវសិទ្ធិ និង ករណីកិច្ច ដូចគ្នានឹងកូនបង្កើតនៅក្នុងទំនាក់ទំនងជា មួយនឹងឪពុកម្តាយចិញ្ចឹម។

២-កូនសុំ អាចប្រើនាមត្រកូលរបស់ឪពុកម្តាយចិញ្ចឹម ឬ នាមត្រកូលមុនសុំកូនបាន។

៣-កូនសុំ ត្រូវស្ថិតនៅក្រោមអំណាចមេបាវរបស់ឪពុកម្តាយចិញ្ចឹម។ ប៉ុន្តែ ក្នុងករណីដែលប្តីប្រពន្ធ
ណាម្នាក់ ក្លាយជាឪពុកចិញ្ចឹម ឬ ម្តាយចិញ្ចឹម របស់កូនបង្កើតរបស់សហព័ទ្ធម្នាក់ទៀត កូនសុំនោះ
ត្រូវស្ថិតនៅក្រោមអំណាចមេបាវរបស់ឪពុកបង្កើត ឬ ម្តាយបង្កើត និង ឪពុកចិញ្ចឹម ឬ ម្តាយចិញ្ចឹម។

មាត្រានេះ អនុវត្តដូចគ្នាចំពោះសុំកូនធម្មតា។

(៤) ការចុះបញ្ជី និង ការរក្សាការសម្ងត់

ក្រមរដ្ឋប្បវេណី មាត្រា ១០១៨

ប្រសិនបើបានបង្កើតសុំកូនពេញលេញ បញ្ជីកំណើតរបស់កូនសុំ ត្រូវធ្វើថ្មី។ ប៉ុន្តែ នៅក្នុងសំបុត្រ
កំណើត ឬ សេចក្តីចម្លងសំបុត្រកំណើត ឬ ឯកសារដកស្រង់នៃបញ្ជីកំណើត មិនត្រូវសរសេរចំណុច
ស្តីពីសុំកូនឡើយ។

ប្រសិនបើ សុំកូនធម្មតា គ្រាន់តែសរសេរព័ត៌មានទាក់ទងនឹងសុំកូននៅលើរឹមទំព័រនៃបញ្ជី
កំណើតដើមរបស់កូនសុំនោះជាការគ្រប់គ្រាន់។ ប៉ុន្តែ ប្រសិនបើ សុំកូនពេញលេញ ចាំបាច់ត្រូវតែ
បង្កើតបញ្ជីកំណើតថ្មីរបស់កូនសុំ។ មូលហេតុ គឺដោយសារតែ នៅក្នុងករណីសុំកូនពេញលេញ
ទំនាក់ទំនងឪពុកម្តាយនិងកូនរបស់ឪពុកម្តាយបង្កើតត្រូវបញ្ចប់។ ក្នុងករណីនៃការសុំកូនពេញ
លេញ ព័ត៌មានទាក់ទងនឹងការសុំកូន គឺជាការសំងាត់។ ដូច្នេះ នៅពេលដែលមន្ត្រីភូមិ ឃុំ សង្កាត់
ចេញសំបុត្រកំណើតឲ្យទៅសាមីខ្លួន មន្ត្រីភូមិ ឃុំ សង្កាត់ មិនត្រូវសរសេរចំណុចស្តីពីសុំកូនឡើយ។

| សុំកូនធម្មតា | សុំកូនពេញលេញ |
|---|--|
| ញាតិភាពរវាងកូនសុំ និង ឪពុកម្តាយបង្កើតនៅបន្ត។ | ញាតិភាពរវាងកូនសុំ និង ឪពុកម្តាយបង្កើតបញ្ចប់។ |
| នៅពេលដែលសុំកូនធម្មតាបានបង្កើត ចំណុចទាំង នោះ ត្រូវបានកត់ត្រានៅចន្លោះនៃបញ្ជីកំណើតចាស់ របស់កូនសុំ។ | បញ្ជីកំណើតថ្មីរបស់កូនសុំ ត្រូវបានបង្កើតឡើង ដោយការបង្កើតការសុំកូនពេញលេញ។ |

(៥) សិទ្ធិដឹងអំពីកំណើតខ្លួន

ក្រមរដ្ឋប្បវេណី មាត្រា ១០១៩

កូនសុំពេញលេញ ដែលបានក្លាយជានីតិជន អាចទាមទារឲ្យបង្ហាញនូវព័ត៌មានក្នុងទំហំដែល
ចាំបាច់ ចំពោះតុលាការដែលរក្សាទុកនូវសំណុំរឿងស្តីពីសុំកូនបាន។ ប៉ុន្តែ បញ្ញត្តិនេះ មិនត្រូវយក
មកអនុវត្តឡើយ ចំពោះករណីដែលមានគោលបំណងមិនត្រឹមត្រូវ។ ចំពោះការរក្សាទុកសំណុំរឿង
និង វិធីទាមទារឲ្យបង្ហាញជាអាទិ៍ ត្រូវកំណត់នៅក្នុងបទប្បញ្ញត្តិរបស់តុលាការ។

គោលបំណងត្រឹមត្រូវ មានដូចខាងក្រោម ៖

- ធ្វើការបញ្ជាក់ ដោយសារតែមានបញ្ហាដោយភាគីដែលនឹងរៀបអាពាហ៍ពិពាហ៍កាលពិតជាបងប្អូនបង្កើតឬ សាច់ញាតិ។
- ធ្វើការបញ្ជាក់ ថាតើឪពុកម្តាយបង្កើតមានជម្ងឺតំណពូជដែរឬទេ?

គោលបំណងមិនត្រឹមត្រូវ មានដូចខាងក្រោម៖

- ទាមទារប្រាក់ពីឪពុកម្តាយបង្កើត។

(៦) ការកាត់កាល់

ក្រមរដ្ឋប្បវេណី មាត្រា ១០១៦

១-បើយល់ឃើញថាមានភាពចាំបាច់ពិសេសដើម្បីផលប្រយោជន៍កូនសុំ តុលាការអាចកាត់កាល់ភាគីនៃសុំកូនបាន តាមពាក្យសុំរបស់កូនសុំ ឪពុកម្តាយបង្កើត ឬ តំណាងអយ្យការ លុះត្រាតែក្នុងករណីដែលត្រូវនឹងចំណុចទាំងអស់ ដែលកំណត់នៅក្នុងចំណុចនីមួយៗខាងក្រោមនេះ៖

ក-បើមានការធ្វើបាបដោយឪពុកម្តាយចិញ្ចឹម បោះបង់កូនសុំចោលដោយគំនិតទុច្ចរិត ឬហេតុផ្សេងៗទៀតដែលបំពានផលប្រយោជន៍របស់កូនសុំយ៉ាងធ្ងន់ធ្ងរ។

ខ-បើឪពុកម្តាយបង្កើតអាចគ្រប់គ្រងថែរក្សាដោយសមរម្យ។

២-ការកាត់កាល់ ពុំអាចធ្វើបានឡើយ ក្រៅពីយោងតាមបញ្ញត្តិនៃកថាខណ្ឌទី១ ខាងលើនេះ។

ក្នុងករណីដែលសុំកូនពេញលេញ ទំនាក់ទំនងឪពុកម្តាយនិងកូនរវាងកូនសុំ នឹងឪពុកម្តាយបង្កើតត្រូវបញ្ចប់ ហើយបង្កើតអានុភាពខ្លាំង។ ហេតុដូច្នោះ ដោយសារតែការទទួលស្គាល់ការកាត់កាល់ដោយងាយស្រួល មិនមានភាពសមរម្យ នោះលក្ខខណ្ឌតឹងរឹងក្នុងការកាត់កាល់ត្រូវបានបញ្ញត្តិឡើង។

| | |
|-------------------------|---------------------------|
| សុំកូនធម្មតា | សុំកូនពេញលេញ |
| មានការព្រមព្រៀងកាត់កាល់ | គ្មានការព្រមព្រៀងកាត់កាល់ |

| | |
|---|--|
| <p>លក្ខខណ្ឌនៃការកាត់កាល់ដោយតុលាការ គ្រាន់តែបំពេញលក្ខខណ្ឌណាមួយខាងក្រោមគឺ គ្រប់គ្រាន់៖</p> <p>១.បោះបង់កូនសុំចោលដោយគំនិតទុច្ចរិត</p> <p>២.មិនច្បាស់ក្នុងអំឡុងពេលយ៉ាងតិច១ (មួយ)ឆ្នាំ ថាភាគីម្ខាងទៀតនៅរស់ ឬទទួលមរណភាព។</p> <p>៣.បើមានហេតុធ្ងន់ធ្ងរផ្សេងទៀត ដែលបណ្តាល ឲ្យមានការពិបាកក្នុងការបន្តសុំកូន។</p> | <p>លក្ខខណ្ឌនៃពាក្យសុំកាត់កាល់ ត្រូវបំពេញលក្ខខណ្ឌទាំង២ខាងក្រោម បន្ថែមពី នេះទៀត ត្រូវទទួលស្គាល់ថាមានភាពចាំបាច់ ពិសេសដើម្បីផលប្រយោជន៍របស់កូនសុំ៖</p> <p>១.បើមានការធ្វើបាបដោយឪពុកម្តាយចិញ្ចឹម បោះបង់កូនសុំចោលដោយគំនិតទុច្ចរិត ឬ ហេតុ ផ្សេងៗទៀតដែលបំពានផលប្រយោជន៍របស់កូន សុំយ៉ាងធ្ងន់ធ្ងរ។</p> <p>២.បើឪពុកម្តាយបង្កើតអាចគ្រប់គ្រងថែរក្សា ដោយសមរម្យ។</p> |
|---|--|

(៧) អានុភាពនៃការកាត់កាល់

ក្រមរដ្ឋប្បវេណី មាត្រា ១០១៧

ញាតិភាពរវាងកូនសុំ និង ឪពុកម្តាយបង្កើត ព្រមទាំងញាតិលោហិតរបស់ឪពុកម្តាយបង្កើតនោះ ដែលត្រូវបានបញ្ចប់ ដោយសុំកូនពេញលេញត្រូវកើតឡើងវិញ គិតចាប់ពីថ្ងៃកាត់កាល់។

ក្នុងករណីដែលកូនសុំនៃសុំកូនពេញលេញ និង ឪពុកម្តាយចិញ្ចឹមបានកាត់កាល់ ទំនាក់ ទំនងឪពុកម្តាយនិងកូនរវាងកូនសុំ និង ឪពុកម្តាយបង្កើតនឹងកើតឡើងវិញដូចកាលពីមុន ចាប់តាំង ពីថ្ងៃកាត់កាល់។

ISBN-13:978-99963-26-11-0



9 789996 326110

គ្រឹះស្ថាន
សាងសង់
ស្រូវ
ស្រែ

ឧបត្ថម្ភដោយ



ទីភ្នាក់ងារសហប្រតិបត្តិការអន្តរជាតិ
នៃប្រទេសជប៉ុន (JICA)

ហាមលក់